















PRZEWODY POWIETRZNO – SPALINOWE
PAKIETY Z PRZEWODAMI
POWIETRZNO-SPALINOWYMI WYKONANYMI ZE STALI
PRZEWODY POWIETRZNO-SPALINOWE DLA KOTŁÓW KONDENSACYJNYCH







NR INDEKSU	ŚREDNICA	NAZWA	VAT [%]	CENA KAT. NETTO [ZŁ]	CENA KAT. BRUTTO [ZŁ]	
PAKIET DO SZACHTU KOMINOWEGO – Ø60/Ø100 - Ø60						
T 9000 04 05 04	Ø60/Ø100	Trójnik 87°- rewizyjny podłączeniowy z uszczelką	23	449,62	553,03	
	Ø60/Ø100	Rura dł. 250mm z uszczelką				
	Ø100	Rozeta okrągła				
	Ø60	Kolano 87° z podporą i uszczelką				
	Ø60	Wspornik kolana z podporą do montażu w kanale kominowym				
	Ø60	Przykrycie szachtu z zasysaniem powietrza				
PAKIET DO SZACHTU KOMINOWEGO ROZSZERZAJĄCY – Ø60/Ø100 - Ø80						
T 9000 04 05 05	Ø60/Ø100	Trójnik 87°- rewizyjny podłączeniowy z uszczelką	23	467,88	575,49	
	Ø60/Ø100	Rura dł. 250mm z uszczelką				
	Ø100	Rozeta okrągła				
	Ø60-Ø80	Kolano rozszerzające 87° Ø60mm - Ø80mm z podporą i z uszczelką				
	Ø80	Wspornik kolana z podporą do montażu w kanale kominowym				
	Ø80	Przykrycie szachtu z zasysaniem powietrza				
PAKIET Z WYJŚCIEM PRZEZ ŚCIANĘ ZEWNĘTRZNĄ - Ø60/Ø100						
T 9000 04 05 06	Ø60/Ø100	Trójnik 87°- rewizyjny podłączeniowy z uszczelką	23	319,38	392,84	
	Ø60/Ø100	Zakończenie poziome dł. 750mm				
	Ø100	2 x Rozeta okrągła				

PRZEWODY POWIETRZNO-SPALINOWE STALOWE

PRZEWODY POWIETRZNO-SPALINOWE DLA KOTŁÓW KONDENSACYJNYCH

UKŁAD KONCENTRYCZNY (WSPÓŁSIOWY)























NR INDEKSU	ŚREDNICA	NAZWA	VAT [%]	CENA KAT. NETTO [ZŁ]	CENA KAT. BRUTTO [ZŁ]	
T 9000 04 02 09	Ø60/Ø100	Rura dł. 1000mm z uszczelką	23	127,54	156,87	
T 9000 04 02 10	Ø80/Ø125	Rura dł. 1000mm z uszczelką		132,92	163,49	
T 9000 04 02 11	Ø60/Ø100	Rura dł. 500mm z uszczelką	23	86,65	106,58	
T 9000 04 02 12	Ø80/Ø125	Rura dł. 500mm z uszczelką		92,11	113,30	
T 9000 04 02 13	Ø60/Ø100	Rura dł. 250mm z uszczelką	23	80,38	98,87	
T 9000 04 02 14	Ø80/Ø125	Rura dł. 250mm z uszczelką		92,11	113,30	
T 9000 04 02 15	Ø60/Ø100	Kolano sztywne 87° z uszczelką	23	135,60	166,79	
T 9000 04 02 16	Ø80/Ø125	Kolano sztywne 87° z uszczelką		145,02	178,37	
T 9000 04 02 17	Ø60/Ø100	Kolano 87° z podporą i uszczelką	23	160,78	197,76	
T 9000 04 02 18	Ø80/Ø125	Kolano 87° z podporą i uszczelką		171,18	210,55	
T 9000 04 02 01	-	Wspornik kolana z podporą do montażu w kanale kominowym	23	27,11	33,35	
T 9000 04 02 19	Ø60/Ø100	Kolano sztywne 45° z uszczelką	23	105,08	129,25	
T 9000 04 02 20	Ø80/Ø125	Kolano sztywne 45° z uszczelką		112,75	138,68	
T 9000 04 02 21	Ø60/Ø100	Przykrycie szachtu z kołnierzem (białe)	23	48,25	59,35	
T 9000 04 02 22	Ø80/Ø125	Przykrycie szachtu z kołnierzem (białe)		70,71	86,97	
T 9000 04 02 84	Ø60/Ø100	Przykrycie szachtu z kołnierzem (stal połysk)	23	90,55	111,38	
T 9000 04 02 85	Ø80/Ø125	Przykrycie szachtu z kołnierzem (stal połysk)		92,98	114,37	
T 9000 04 02 23	Ø60/Ø100	Kołnierz	23	17,45	21,46	
T 9000 04 02 24	Ø80/Ø125	Kołnierz		22,51	27,69	
T 9000 04 02 25	Ø60/Ø100	Przejście przez dach z kołnierzem 5° - 15° (stal nierdzewna)	23	244,65	300,92	
T 9000 04 02 97	Ø60/Ø100	Przejście przez dach z kołnierzem 16° - 25° (stal nierdzewna)	23	300,08	369,10	
T 9000 04 02 26	Ø60/Ø100	Przejście przez dach z kołnierzem 26° - 35° (stal nierdzewna)	23	300,08	369,10	
T 9000 04 02 27	Ø60/Ø100	Przejście przez dach z kołnierzem 36° - 45° (stal nierdzewna)	23	329,86	405,73	
T9000 04 02 28	Ø80/Ø125	Przejście przez dach z kołnierzem 5° - 15° (stal nierdzewna)	23	244,65	300,92	
T9000 04 02 96	Ø80/Ø125	Przejście przez dach z kołnierzem 16° - 25° (stal nierdzewna)	23	300,08	369,10	
T9000 04 02 29	Ø80/Ø125	Przejście przez dach z kołnierzem 26° - 35° (stal nierdzewna)	23	300,08	369,10	
T 9000 04 02 30	Ø80/Ø125	Przejście przez dach z kołnierzem 36° - 45° (stal nierdzewna)	23	329,86	405,73	
T 9000 04 02 31	Ø60/Ø100	Trójnik 87°- rewizyjny podłączeniowy z uszczelką	23	152,46	187,53	
T 9000 04 02 32	Ø80/Ø125	Trójnik 87°- rewizyjny podłączeniowy z uszczelką		164,94	202,88	
T 9000 04 02 88	Ø60/Ø100-Ø80/Ø125	Trójnik 87°- rewizyjny podłączeniowy rozszerzający Ø60/100-80/125 z uszczelką	23	172,22	211,83	
T9000 04 02 33	Ø60/Ø100-Ø80/Ø125	Element rozszerzający z Ø60/Ø100 na Ø80/Ø125	23	132,60	163,10	
T 9000 04 02 34	Ø60/Ø100	Zakończenie pionowe dł. 250mm	23	82,11	101,00	
T 9000 04 02 35	Ø80/Ø125	Zakończenie pionowe dł. 250mm		86,38	106,25	

NR INDEKSU	ŚREDNICA	NAZWA	VAT [%]	CENA KAT. NETTO [ZŁ]	CENA KAT. BRUTTO [ZŁ]	
T 9000 04 02 36	Ø60/Ø100	Zakończenie poziome dł.750mm	23	112,98	138,97	
T 9000 04 02 37	Ø80/Ø125	Zakończenie poziome dł.750mm		153,15	188,37	
T 9000 04 02 86	Ø60/Ø100	Zakończenie pionowe dł.750mm (wysoki połysk)	23	145,54	179,01	
T 9000 04 02 87	Ø80/Ø125	Zakończenie pionowe dł.750mm (wysoki połysk)		156,86	192,94	
T 9000 04 02 38	Ø60/Ø100	Rura z wyczystką podłączeniową z uszczelką	23	122,45	150,61	
T 9000 04 02 39	Ø80/Ø125	Rura z wyczystką podłączeniową z uszczelką		127,06	156,28	
T 9000 04 02 04	Ø60/Ø100	Wspornik ścienny regulowany 50-150mm	23	108,35	133,27	
T 9000 04 02 05	Ø80/Ø125	Wspornik ścienny regulowany 50-150mm		108,35	133,27	
T 9000 04 02 02	Ø100	Rozeta okrągła	23	26,98	33,19	
T 9000 04 02 03	Ø125	Rozeta okrągła		31,42	38,65	
T 9000 04 02 42	Ø60	Uszczelka EPDM (wewnętrzna do 120°C)	23	3,86	4,75	
T 9000 04 02 43	Ø80	Uszczelka EPDM (wewnętrzna do 120°C)		4,14	5,09	
T 9000 04 02 46	Ø60/Ø100 – 2xØ80	Kolektor podłączeniowy rozdzielczy z Ø60/100mm na 2x Ø80mm	23	177,40	218,20	

PRZEWODY POWIETRZNO-SPALINOWE STALOWE

PRZEWODY POWIETRZNO-SPALINOWE DLA KOTŁÓW KONDENSACYJNYCH

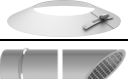







UKŁAD NIEZALEŻNY (JEDNOŚCIENNY)

NR INDEKSU	ŚREDNICA	NAZWA	VAT [%]	CENA KAT. NETTO [ZŁ]	CENA KAT. BRUTTO [ZŁ]	
UKŁAD NIEZALEŻNY Ø80						
T 9000 04 02 82	Ø80	Rura elastyczna FLEX- 1 mb	23	75,31	92,63	
T 9000 04 02 83	Ø80	Rura elastyczna FLEX - rolka 10 mb	23	716,11	880,82	
T 9000 04 02 78	Ø80	Rura elastyczna FLEX - rolka 15 mb	23	1122,66	1380,87	
T 9000 04 02 79	Ø80	Rura elastyczna FLEX - rolka 20 mb	23	1497,92	1842,44	
T 9000 04 02 80	Ø80	Rura elastyczna FLEX - rolka 25 mb	23	1870,06	2300,17	
T 9000 04 02 81	Ø80	Rura elastyczna FLEX - rolka 50 mb	23	3385,05	4163,61	
T 9000 04 05 27	Ø80	Przejście FLEX/FLEX	23	91,46	112,50	
T 9000 04 05 28	Ø80	Przejście górne FLEX/System jednościenny	23	63,42	78,01	
T 9000 04 05 29	Ø80	Przejście dolne System jednościenny/FLEX	23	63,42	78,01	
T 9000 04 05 30	-	Silikon uszczelniający 310 ml	23	50,82	62,51	
T 9000 04 05 31	Ø80- Ø100	Rozszerzenie Ø80-Ø100 mm z uszczelką	23	81,32	100,02	
T 9000 04 02 49	Ø80	Rura dł.1000mm z uszczelką	23	51,45	63,28	
T 9000 04 02 50	Ø80	Rura dł. 500mm z uszczelką	23	38,71	47,61	
T 9000 04 02 51	Ø80	Rura dł. 250mm z uszczelką	23	29,20	35,92	
T 9000 04 05 68	Ø80	Wspornik ścienny Ø80mm (odległość od ściany 50mm)	23	60,14	73,97	
T 9000 04 02 52	Ø80	Kolano 87° z uszczelką	23	64,68	79,56	
T 9000 04 02 53	Ø80	Kolano 87° z podporą i uszczelką	23	80,55	99,08	
T 9000 04 02 01	-	Wspornik kolana z podporą do montażu w kanale kominowym	23	27,11	33,35	
T 9000 04 02 54	Ø80	Kolano renowacyjne z podporą i uszczelką	23	118,06	145,21	
T 9000 04 02 55	Ø80	Kolano renowacyjne 87° do kominów ceramicznych z regulowaną podporą z uszczelką	23	147,15	180,99	
T 9000 04 02 56	Ø80	Obejma pionująca	23	14,34	17,64	
T 9000 04 02 57	Ø80	Kolano 45° z uszczelką	23	45,82	56,36	
T 9000 04 02 58	Ø80	Rura z rewizją i uszczelką	23	87,78	107,97	
T 9000 04 02 59	Ø80	Przykrycie szachtu z kołnierzem	23	70,71	86,97	
T 9000 04 02 60	Ø80	Kołnierz / Rozeta	23	22,51	27,69	
T 9000 04 02 77	Ø80	Rura ścięta pod kątem 45 ° z siatką dł. 500 mm	23	91,35	112,36	
T 9000 04 05 07	Ø80	Daszek	23	31,92	39,26	

PRZEWODY POWIETRZNO-SPALINOWE STALOWE

PRZEWODY POWIETRZNO-SPALINOWE DLA KOTŁÓW KONDENSACYJNYCH

UKŁAD NIEZALEŻNY (JEDNOŚCIENNY)

NR INDEKSU	ŚREDNICA	NAZWA	VAT [%]	CENA KAT. NETTO [ZŁ]	CENA KAT. BRUTTO [ZŁ]	
UKŁAD NIEZALEŻNY Ø60						
T 9000 04 02 61	Ø60	Rura dł.1000mm z uszczelką	23	51,45	63,28	
T 9000 04 02 62	Ø60	Rura dł. 500mm z uszczelką	23	38,71	47,61	
T 9000 04 02 63	Ø60	Rura dł. 250mm z uszczelką	23	29,20	35,92	
T 9000 04 05 67	Ø60	Wspornik ścienny Ø60mm (odległość od ściany 50mm)	23	60,14	73,97	
T 9000 04 02 64	Ø60	Kolano 87° z uszczelką	23	64,68	79,56	
T 9000 04 02 65	Ø60	Kolano 87° z podporą i uszczelką	23	80,55	99,08	
T 9000 04 02 66	Ø60-Ø80	Kolano rozszerzające 87° Ø60mm- Ø80mm z podporą i uszczelką	23	87,78	107,97	
T 9000 04 02 01	-	Wspornik kolana z podporą do montażu w kanale kominowym	23	27,11	33,35	
T 9000 04 02 67	Ø60	Kolano renowacyjne z podporą i uszczelką	23	116,66	143,49	

IZOLOWANE PRZEWODY SPALINOWE ZE STALI









NIERDZEWNEJ DO MONTAŻU NA ZEWNĄTRZ BUDYNKU*







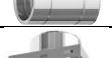







PRZEWODY SPALINOWE DLA KOTŁÓW KONDENSACYJNYCH

UKŁAD NIEZALEŻNY (JEDNOŚCIENNY) IZOLOWANY

NR INDEKSU	ŚREDNICA	NAZWA	VAT [%]	CENA KAT. NETTO [ZŁ]	CENA KAT. BRUTTO [ZŁ]	
T 9000 04 02 43	Ø80	Uszczelka EPDM*	23	4,14	5,09	

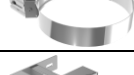

***do każdego elementu (za wyjątkiem elementów koncentrycznych) konieczny jest zakup uszczelki, gdyż nie jest ona dodawana do wyrobu izolowanego**

NR INDEKSU	ŚREDNICA	NAZWA	VAT [%]	CENA KAT. NETTO [ZŁ]	CENA KAT. BRUTTO [ZŁ]	
T 9000 04 02 92	Ø80/Ø125	Kolano sztywne koncentryczne 87° z uszczelką	23	225,55	277,43	
T 9000 04 02 93	Ø80/Ø125	Rura koncentryczna dł. 1000 mm z uszczelką	23	226,38	278,45	
T 9000 04 02 94	Ø80/Ø125	Rura koncentryczna dł. 500 mm z uszczelką	23	145,54	179,01	
T 9000 04 02 95	Ø80/Ø125	Rura koncentryczna dł. 250 mm z uszczelką	23	126,94	156,14	
T 9000 04 03 03	Ø80	Rura dł. 1000 mm	23	241,08	296,53	
T 9000 04 03 04	Ø80	Rura dł. 500 mm	23	151,22	186,00	
T 9000 04 03 05	Ø80	Rura dł. 250 mm	23	100,88	124,08	
T 9000 04 03 06	Ø80	Płyta pośrednia z zasysaniem powietrza (przejście z koncentrycznego systemu ze stali na system izolowany)	23	204,28	251,26	
T 9000 04 05 62	-	Wspornik płyty – dł. 350 mm (2szt.)	23	204,55	251,60	

NR INDEKSU	ŚREDNICA	NAZWA	VAT [%]	CENA KAT. NETTO [ZŁ]	CENA KAT. BRUTTO [ZŁ]	
T 9000 04 05 63	-	Wspornik płyty – dł. 500 mm (2szt.)	23	234,48	288,41	
T 9000 04 03 07	Ø80	Kolano 30°	23	136,34	167,70	
T 9000 04 03 08	Ø80	Kolano 45°	23	150,94	185,66	
T 9000 04 03 19	Ø80	Kolano 87° z podporą	23	366,68	451,02	
T 9000 04 03 20	Ø80	Kolano 87°	23	296,20	364,33	
T 9000 04 03 10	Ø80	Przejście System jednościenny/System izolowany	23	80,32	98,79	
T 9000 04 03 17	Ø80	Ustnik – zakończenie górne	23	120,71	148,47	
T 9000 04 03 18	Ø80	Rura z rewizją	23	299,94	368,93	
T9000 04 03 22	Ø80	Przejście z zasysaniem powietrza z systemu koncentrycznego ze stali na system izolowany	23	200,51	246,63	
T 9000 04 03 23	Ø80	Daszek	23	67,80	83,39	
T 9000 04 03 25	Ø80	Kolnierz	23	13,86	17,05	
T 9000 04 03 26	Ø80	Opaska mocująca do stropu-montaż na pręcie gwintowanym	23	75,40	92,74	
T 9000 04 03 27	Ø80	Wspornik ścienny regulowany 50-80 mm	23	45,91	56,47	
T 9000 04 03 30	Ø80	Wspornik ścienny regulowany 50-150 mm	23	113,20	139,24	
T 9000 04 03 31	Ø80	Wspornik ścienny regulowany 150-250 mm	23	126,94	156,14	
T 9000 04 03 32	Ø80	Wspornik ścienny regulowany 250-350 mm	23	132,60	163,10	
T 9000 04 03 28	Ø80	Wspornik odl. od ściany powyżej 360mm do montażu z T9000.04.05.56/ T9000.04.05.57	23	139,06	171,04	
T 9000 04 05 56	-	Ramię wspornika dł. 500 mm	23	65,71	80,82	
T 9000 04 05 57	-	Ramię wspornika dł. 1000 mm	23	114,14	140,39	

NR INDEKSU	ŚREDNICA	NAZWA	VAT [%]	CENA KAT. NETTO [ZŁ]	CENA KAT. BRUTTO [ZŁ]	
T 9000 04 02 43	Ø80	Uszczelka EPDM*	23	4,14	5,09	

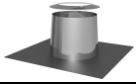
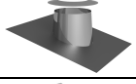
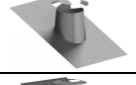
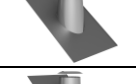
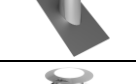
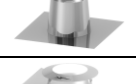
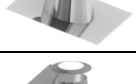
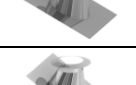
*do każdego elementu (za wyjątkiem elementów koncentrycznych) konieczny jest zakup uszczelki, gdyż nie jest ona dodawana do wyrobu izolowanego













NR INDEKSU	ŚREDNICA	NAZWA	VAT [%]	CENA KAT. NETTO [ZŁ]	CENA KAT. BRUTTO [ZŁ]	
T 9000 04 03 35	Ø80	Przejście dachowe płaskie z kołnierzem	23	221,54	272,49	
T 9000 04 03 37	Ø80	Przejście dachowe 5°-15° z kołnierzem i płytą ołowianą	23	509,35	626,50	
T 9000 04 03 39	Ø80	Przejście dachowe 16°-25° z kołnierzem i płytą ołowianą	23	507,74	624,52	
T 9000 04 03 33	Ø80	Przejście dachowe 26°-35° z kołnierzem i płytą ołowianą	23	510,15	627,48	
T 9000 04 03 38	Ø80	Przejście dachowe 36°-45° z kołnierzem i płytą ołowianą	23	510,15	627,48	
T 9000 04 03 36	Ø80	Przejście dachowe płaskie aluminiowe z kołnierzem	23	98,65	121,34	
T 9000 04 03 40	Ø80	Przejście dachowe 5°-15° aluminiowe z kołnierzem	23	109,14	134,24	
T 9000 04 03 41	Ø80	Przejście dachowe 16°-25° aluminiowe z kołnierzem	23	113,20	139,24	
T 9000 04 03 34	Ø80	Przejście dachowe 26°-35° aluminiowe z kołnierzem	23	118,85	146,19	

NR INDEKSU	ŚREDNICA	NAZWA	VAT [%]	CENA KAT. NETTO [ZŁ]	CENA KAT. BRUTTO [ZŁ]	
T 9000 04 02 43	Ø80	Uszczelka EPDM*	23	4,14	5,09	













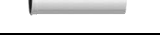













***do każdego elementu (za wyjątkiem elementów koncentrycznych) konieczny jest zakup uszczelki, gdyż nie jest ona dodawana do wyrobu izolowanego**





PAKIETY Z PRZEWODAMI POWIETRZNO-SPALINOWYMI WYKONANYMI Z TWORZYWA SZTUCZNEGO (ZEWN. STAL, WEWN. PP)

PRZEWODY POWIETRZNO-SPALINOWE DLA KOTŁÓW KONDENSACYJNYCH















NR INDEKSU	ŚREDNICA	NAZWA	VAT [%]	CENA KAT. NETTO [ZŁ]	CENA KAT. BRUTTO [ZŁ]	
PAKIET DO SZACHTU KOMINOWEGO – Ø60/Ø100 - Ø60						
T 9000 04 05 01	Ø60/Ø100	Kolano 87° z rewizją białe	23	441,68	543,27	
	Ø60/Ø100	Rura dł. 250mm biała				
	Ø100	Rozeta okrągła				
	Ø60	Kolano 87° Ø60mm z podporą i szyną mocującą				
	Ø60	Przykrycie szachtu z zasysaniem powietrza				
PAKIET DO SZACHTU KOMINOWEGO ROZSZERZAJĄCY – Ø60/Ø100 - Ø80						
T 9000 04 05 02	Ø60/Ø100	Kolano 87° z rewizją białe	23	465,55	572,63	
	Ø60/Ø100	Rura dł. 250mm biała				
	Ø100	Rozeta okrągła				
	Ø60-Ø80	Kolano 87° Ø60 - Ø80mm z podporą i szyną mocującą				
	Ø80	Przykrycie szachtu z zasysaniem powietrza				
PAKIET Z WYJŚCIEM PRZEZ ŚCIANĘ ZEWNĘTRZNĄ - Ø60/Ø100						
T 9000 04 05 03	Ø60/Ø100	Kolano 87° z rewizją białe	23	323,45	397,84	
	Ø60/Ø100	Zakończenie poziome dł. 850mm				
	Ø100	2 x Rozeta okrągła				









**PRZEWODY POWIETRZNO-SPALINOWE
Z TWORZYWA SZTUCZNEGO (ZEWN. STAL, WEWN. PP)
PRZEWODY POWIETRZNO-SPALINOWE DLA KOTŁÓW KONDENSACYJNYCH
UKŁAD KONCENTRYCZNY (WSPÓŁSIOWY)**

NR INDEKSU	ŚREDNICA	NAZWA	VAT [%]	CENA KAT. NETTO [ZŁ]	CENA KAT. BRUTTO [ZŁ]	
T 9000 04 01 01	Ø80/Ø125	Rura dł. 2000mm biała	23	281,82	346,64	
T 9000 04 01 02	Ø60/Ø100	Rura dł. 1000mm biała		102,80	126,44	
T 9000 04 01 03	Ø80/Ø125	Rura dł. 1000mm biała	23	133,06	163,66	
T 9000 04 01 04	Ø60/Ø100	Rura dł. 500mm biała		76,32	93,87	
T 9000 04 01 05	Ø80/Ø125	Rura dł. 500mm biała	23	84,08	103,42	
T 9000 04 01 06	Ø60/Ø100	Rura dł. 250mm biała		61,91	76,15	
T 9000 04 01 07	Ø80/Ø125	Rura dł. 250mm biała	23	71,14	87,50	
T 9000 04 01 08	Ø60/Ø100	Kolano 87° białe		77,82	95,72	
T 9000 04 01 09	Ø80/Ø125	Kolano 87° białe	23	95,88	117,93	
T 9000 04 01 10	Ø60/Ø100	Kolano 45° białe		72,94	89,72	
T 9000 04 01 11	Ø80/Ø125	Kolano 45° białe	23	99,34	122,19	
T 9000 04 01 12	Ø60/Ø100	Kolano 30° białe		117,02	143,93	
T 9000 04 01 13	Ø80/Ø125	Kolano 30° białe	23	101,25	124,54	
T 9000 04 01 14	Ø60/Ø100	Kolano 87° z rewizją białe		168,08	206,74	
T 9000 04 01 15	Ø80/Ø125	Kolano 87° z rewizją białe	23	166,12	204,33	
T 9000 04 01 16	Ø60/Ø100-Ø80/Ø125	Trójnik 87° podłączeniowy Ø60/Ø100mm z rozszerzeniem na Ø80/Ø125 z rewizją biały	23	249,82	307,28	
T 9000 04 01 17	Ø60/Ø100	Kolano z podporą i uszczelką (montaż z T9000.04.02.01)	23	144,14	177,29	
T 9000 04 01 18	Ø80/Ø125	Kolano z podporą i uszczelką (montaż z T9000.04.02.01)		171,86	211,39	
T 9000 04 02 01	-	Wspornik kolana z podporą do montażu w kanale kominowym	23	27,11	33,35	
T 9000 04 01 19	Ø60/Ø100	Rura z otworem wyczystkowym biała		167,80	206,39	
T 9000 04 01 20	Ø80/Ø125	Rura z otworem wyczystkowym biała	23	170,52	209,74	
T 9000 04 01 21	Ø60/Ø100	Terminal pionowy czarny RAL9005		206,06	253,45	
T 9000 04 01 22	Ø80/Ø125	Terminal pionowy czarny RAL9005	23	238,40	293,23	
T 9000 04 01 23	Ø60/Ø100	Terminal pionowy ceglasty RAL8004		206,06	253,45	
T 9000 04 01 24	Ø80/Ø125	Terminal pionowy ceglasty RAL8004	23	238,40	293,23	
T 9000 04 01 25	Ø60/Ø100	Zakończenie pionowe dł. 250mm		105,34	129,57	
T 9000 04 01 26	Ø80/Ø125	Zakończenie pionowe dł. 250mm	23	160,78	197,76	
T 9000 04 02 02	Ø60/Ø100	Rozeta okrągła	23	26,98	33,19	
T 9000 04 02 03	Ø80/Ø125	Rozeta okrągła	23	31,42	38,65	
T 9000 04 02 04	Ø60/Ø100	Wspornik ścienny regulowany 50-150mm	23	108,35	133,27	
T 9000 04 02 05	Ø80/Ø125	Wspornik ścienny regulowany 50-150mm	23	108,35	133,27	
T 9000 04 01 27	Ø60/Ø100	Przejście przez dach 0°-48° kolor czarny RAL9005	23	287,18	353,23	
T 9000 04 01 28	Ø80/Ø125	Przejście przez dach 0°-48° kolor czarny RAL9005	23	287,18	353,23	
T 9000 04 01 29	Ø60/Ø100	Przejście przez dach 0°-48° kolor ceglasty RAL8004	23	287,18	353,23	
T 9000 04 01 30	Ø80/Ø125	Przejście przez dach 0°-48° kolor ceglasty RAL8004	23	287,18	353,23	
T 9000 04 02 21	Ø60/Ø100	Przykrycie szachtu z kołnierzem (białe)	23	48,25	59,35	
T 9000 04 02 22	Ø80/Ø125	Przykrycie szachtu z kołnierzem (białe)	23	70,71	86,97	















NR INDEKSU	ŚREDNICA	NAZWA	VAT [%]	CENA KAT. NETTO [ZŁ]	CENA KAT. BRUTTO [ZŁ]	
T 9000 04 02 84	Ø60/Ø100	Przykrycie szachtu z kołnierzem (stal połysk)	23	90,55	111,38	
T 9000 04 02 85	Ø80/Ø125	Przykrycie szachtu z kołnierzem (stal połysk)	23	92,98	114,37	
T 9000 04 01 31	Ø60/Ø100	Zakończenie poziome białe	23	151,22	186,00	
T 9000 04 01 32	Ø80/Ø125	Zakończenie poziome białe	23	204,95	252,09	
T 9000 04 01 33	Ø80/Ø125 – 2xØ80	Element rozdzielczy z Ø80/Ø125mm na 2xØ80mm	23	251,32	309,12	
T 9000 04 01 34	Ø60/Ø100 x Ø80/Ø125	Element rozszerzający Ø60/Ø100-Ø80/Ø125mm	23	80,31	98,78	











**PRZEWODY POWIETRZNO-SPALINOWE
Z TWORZYWA SZTUCZNEGO DO MONTAŻU NA ZEWNĄTRZ
BUDYNKU (ZEWN. STAL NIERDZEWNA, WEWN. PP)
PRZEWODY POWIETRZNO-SPALINOWE DLA KOTŁÓW KONDENSACYJNYCH
UKŁAD KONCENTRYCZNY (WSPÓŁSIOWY)**







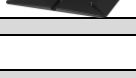

NR INDEKSU	ŚREDNICA	NAZWA	VAT [%]	CENA KAT. NETTO [ZŁ]	CENA KAT. BRUTTO [ZŁ]	
T9000 04 05 66	Ø80/Ø125	Adapter DN80/125mm (przejście z systemu Stal/PP na Stal/PP do montażu na zewnątrz)	23	128,91	158,56	
T 9000 04 05 34	Ø80/Ø125	Płyta pośrednia wysoki połysk	23	119,06	146,44	
T 9000 04 05 54	Ø80/Ø125	Płyta pośrednia z zasysaniem powietrza wysoki połysk	23	209,02	257,09	
T 9000 04 05 35	Ø80/Ø125	Rura z otworem wyczystkowym wysoki połysk	23	185,06	227,62	
T 9000 04 05 36	Ø80/Ø125	Rura z otworem wyczystkowym i zasysaniem powietrza wysoki połysk	23	263,74	324,40	
T 9000 04 05 37	Ø80/Ø125	Rura dł. 1000 mm wysoki połysk	23	134,54	165,48	
T 9000 04 05 38	Ø80/Ø125	Rura dł. 500 mm wysoki połysk	23	85,82	105,56	
T 9000 04 05 39	Ø80/Ø125	Rura dł. 250 mm wysoki połysk	23	70,92	87,23	
T 9000 04 05 43	Ø80/Ø125	Rura dł. 250 mm z zasysaniem powietrza wysoki połysk	23	142,14	174,83	
T 9000 04 05 40	Ø80/Ø125	Kolano 15° wysoki połysk	23	100,28	123,34	
T 9000 04 05 41	Ø80/Ø125	Kolano 30° wysoki połysk	23	80,75	99,32	
T 9000 04 05 42	Ø80/Ø125	Kolano 45° wysoki połysk	23	79,26	97,49	
T 9000 04 05 44	Ø80/Ø125	Terminal pionowy wysoki połysk	23	232,74	286,27	
T 9000 04 05 45	Ø80/Ø125	Terminal pionowy biały	23	323,78	398,25	









NR INDEKSU	ŚREDNICA	NAZWA	VAT [%]	CENA KAT. NETTO [ZŁ]	CENA KAT. BRUTTO [ZŁ]	
T 9000 04 05 46	Ø80/Ø125	Terminal pionowy ceglasty RAL8004	23	297,86	366,37	
T 9000 04 05 47	Ø80/Ø125	Terminal pionowy czarny	23	297,86	366,37	
T 9000 04 05 48	Ø80/Ø125	Trójnik 87° podłączeniowy z rewizją wysoki połysk	23	257,32	316,50	
T 9000 04 05 49	Ø80/Ø125	Zakończenie wylotu rury (przy zastosowaniu płyty lub rury z zasysaniem powietrza) wysoki połysk	23	68,98	84,85	
T 9000 04 05 50	Ø80/Ø125	Opaska zaciskowa systemu wysoki połysk	23	12,06	14,83	
T 9000 04 05 52	Ø80/Ø125	Kolano 87° wysoki połysk	23	92,52	113,80	
T 9000 04 05 53	Ø80/Ø125	Kolano 87° z rewizją wysoki połysk	23	175,08	215,35	
T 9000 04 05 62	-	Wspornik płyty – dł. 350 mm (2szt.)	23	204,55	251,60	
T 9000 04 05 63	-	Wspornik płyty – dł. 500 mm (2szt.)	23	234,48	288,41	

**PRZEWODY POWIETRZNO-SPALINOWE
Z TWORZYWA SZTUCZNEGO**
PRZEWODY POWIETRZNO-SPALINOWE DLA KOTŁÓW KONDENSACYJNYCH
UKŁAD NIEZALEŻNY (JEDNOŚCIENNY)



NR INDEKSU	ŚREDNICA	NAZWA	VAT [%]	CENA KAT. NETTO [ZŁ]	CENA KAT. BRUTTO [ZŁ]	
UKŁAD NIEZALEŻNY Ø80						
T 9000 04 01 35	Ø80	Rura dł. 2000mm	23	45,74	56,26	
T 9000 04 01 36	Ø80	Rura dł. 1000mm	23	33,14	40,76	
T 9000 04 01 37	Ø80	Rura dł. 500mm	23	22,15	27,24	
T 9000 04 01 38	Ø80	Rura dł. 250mm	23	15,22	18,72	
T 9000 04 01 39	Ø80	Kolano 87°	23	18,52	22,78	
T 9000 04 01 40	Ø80	Kolano 45°	23	17,91	22,03	
T 9000 04 01 41	Ø80	Kolano 87° z wyczystką	23	54,95	67,59	
T 9000 04 05 69	-	Podpora regulowana do kolan	23	53,11	65,33	
T 9000 04 01 42	Ø80	Kolano krótkie z podporą i sztuczerem gwintowanym	23	120,46	148,17	
T 9000 04 01 43	Ø60xØ80	Kolano 87° Ø60xØ80 z podporą i szyną mocującą	23	94,74	116,53	
T 9000.04 01 44	Ø80	Kolano 87° z podporą i szyną mocującą	23	92,40	113,65	
T 9000 04 01 45	Ø80	Rewizja	23	50,25	61,81	
T 9000 04 01 46	Ø80	Przykrycie szachtu z kołnierzem malowane na czarno (stal)	23	101,06	124,30	
T 9000 04 01 47	Ø80	Zakończenie komina (PP)	23	147,15	180,99	

NR INDEKSU	ŚREDNICA	NAZWA	VAT [%]	CENA KAT. NETTO [ZŁ]	CENA KAT. BRUTTO [ZŁ]	
UKŁAD NIEZALEŻNY Ø60						
T 9000 04 01 48	Ø60	Rura dł. 2000mm	23	37,85	46,56	
T 9000 04 01 49	Ø60	Rura dł. 1000mm	23	27,78	34,17	
T 9000 04 01 50	Ø60	Rura dł. 500mm	23	18,22	22,41	
T 9000 04 01 51	Ø60	Rura dł. 250mm	23	13,02	16,01	
T 9000 04 01 52	Ø60	Kolano 87°	23	22,00	27,06	
T 9000 04 01 53	Ø60	Kolano 45°	23	19,48	23,96	
T 9000 04 05 69	-	Podpora regulowana do kolan	23	53,11	65,33	
T 9000 04 01 54	Ø60	Kolano 87° z podporą i szyną mocującą	23	71,62	88,09	
T 9000 04 01 55	Ø60	Kolano krótkie z podporą i sztucercem gwintowanym	23	127,06	156,28	
T 9000 04 07 77	Ø60	Rewizja	23	47,86	58,87	
T 9000 04 01 56	Ø60	Przykrycie szachtu z kołnierzem malowane na czarno (stal)	23	94,14	115,79	
T 9000 04 01 57	Ø60	Zakończenie komina (PP)	23	138,60	170,48	



NR INDEKSU	ŚREDNICA	NAZWA	VAT [%]	CENA KAT. NETTO [ZŁ]	CENA KAT. BRUTTO [ZŁ]	
ELEMENTY UNIWERSALNE						
T 9000 04 01 58	Ø60	Obejma pionująca	23	20,80	25,58	
T 9000 04 01 59	Ø80	Obejma pionująca	23	21,95	27,00	
T 9000 04 01 60	Ø60	Uszczelka EPDM	23	4,14	5,09	
T 9000 04 01 61	Ø80	Uszczelka EPDM	23	4,74	5,83	
T 9000 04 01 62	Ø100	Uszczelka EPDM	23	7,71	9,48	
T 9000 04 01 63	Ø125	Uszczelka EPDM (płaszczzew.)	23	10,60	13,04	
T 9000 04 01 76	Ø60	Rura elastyczna FLEX – 10m	23	433,48	533,18	
T 9000 04 01 77	Ø60	Rura elastyczna FLEX – 12,5m	23	541,94	666,59	
T 9000 04 01 78	Ø60	Rura elastyczna FLEX – 15m	23	650,25	799,81	
T 9000 04 01 79	Ø60	Rura elastyczna FLEX – 75m	23	2949,31	3627,65	
T 9000 04 01 82	Ø60	Rewizja FLEX	23	231,00	284,13	
T 9000 04 01 80	Ø60	Złączka PP-FLEX/PP-FLEX	23	105,31	129,53	
T 9000 04 01 81	Ø60	Złączka przejściowa PP-FLEX	23	42,52	52,30	
T 9000 04 01 67	Ø80	Rura elastyczna FLEX – 10m	23	561,00	690,03	
T 9000 04 01 66	Ø80	Rura elastyczna FLEX – 12,5m	23	701,26	862,55	
T 9000 04 01 65	Ø80	Rura elastyczna FLEX – 15m	23	841,51	1035,06	
T 9000 04 01 64	Ø80	Rura elastyczna FLEX – 50m	23	2523,15	3103,47	
T 9000 04 01 68	Ø80	Rewizja FLEX	23	231,00	284,13	

NR INDEKSU	ŚREDNICA	NAZWA	VAT [%]	CENA KAT. NETTO [ZŁ]	CENA KAT. BRUTTO [ZŁ]	
T 9000 04 01 70	Ø80	Złączka PP-FLEX/PP-FLEX	23	85,80	105,53	
T 9000 04 01 69	Ø80	Złączka przejściowa PP-FLEX	23	34,66	42,63	
T 9000 04 01 71	Ø80	Rura końcowa z zawieszem	23	120,58	148,31	
T 9000 04 01 72	Ø60 x Ø80	Element rozszerzający Ø60mm-Ø80mm	23	35,54	43,71	
T 9000 04 01 73	Ø80 - Ø100	Siatka ochronna z PP przeciw ptakom	23	14,80	18,20	
T 9000 04 02 06	-	Środek poślizgowy pojemność 30ml	23	12,48	15,35	
T 9000 04 01 74	Ø60	Zestaw 4 obejm montażowych PP-FLEX	23	21,91	26,95	
T 9000 04 01 75	Ø80	Zestaw 4 obejm montażowych PP-FLEX	23	21,91	26,95	
T 9000 04 02 07	Ø60	Przykrycie szachtu z zasysaniem powietrza	23	82,12	101,01	
T 9000 04 02 08	Ø80	Przykrycie szachtu z zasysaniem powietrza	23	82,12	101,01	



AKCESORIA DO UKŁADÓW KASKADOWYCH ORAZ SYSTEMU LAS - PRZEWODY Z KLAPĄ ZWROTNĄ

NR INDEKSU	ŚREDNICA	NAZWA	VAT [%]	CENA KAT. NETTO [ZŁ]	CENA KAT. BRUTTO [ZŁ]	
T 9000 04 02 90	Ø80/Ø125	Rura z zaworem zwrotnym z uszczelką	23	392,71	483,03	
T 9000 04 05 61	Ø80	Rura z zaworem zwrotnym z uszczelką	23	231,00	284,13	













ADAPTERY DO KOTŁÓW ECOCONDENS

Adaptory						
NR INDEKSU	ŚREDNICA	NAZWA	VAT [%]	CENA KAT. NETTO [ZŁ]	CENA KAT. BRUTTO [ZŁ]	
T 9000 04 02 47	Ø60/Ø100	Złączka kotła ECOCONDENS CRYSTAL 50 PLUS (z króćcami pomiarowymi)	23	161,71	198,90	
T 9000 04 02 48	Ø80/Ø125	Złączka kotłów z rodziny ECOCONDENS do 55 kW (z króćcami pomiarowymi)	23	196,35	241,51	
T 9000 04 02 98	2 x Ø80	Zestaw adapterów dla systemu niezależnego 2x 80 mm	23	161,71	198,90	

ELEMENTY Z WYCZYSTKĄ DO MONTAŻU Z ADAPTERAMI T 9000 04 02 47 i T 9000 04 02 47

NR INDEKSU	ŚREDNICA	NAZWA	VAT [%]	CENA KAT. NETTO [ZŁ]	CENA KAT. BRUTTO [ZŁ]	
T 9000 04 02 40	Ø60/Ø100	Rura z wyczystką z uszczelką	23	122,45	150,61	
T 9000 04 02 41	Ø80/Ø125	Rura z wyczystką z uszczelką	23	127,06	156,28	
T 9000 04 08 04	Ø60/Ø100	Trójnik 87° - rewizyjny z uszczelką	23	138,60	170,48	
T 9000 04 08 05	Ø80/Ø125	Trójnik 87° - rewizyjny z uszczelką	23	149,94	184,43	
T 9000 04 08 06	Ø60/Ø100 - Ø80/Ø125	Trójnik 87° - rewizyjny rozszerzający Ø60/100-80/125 z uszczelką	23	157,92	194,24	

PRZEWODY POWIETRZNO-SPALINOWE ZE STALI NIERDZEWNEJ DO KOTŁÓW ECOCONDENS CRYSTAL 80 i 100

NR INDEKSU	ŚREDNICA	NAZWA	VAT [%]	CENA KAT. NETTO [ZŁ]	CENA KAT. BRUTTO [ZŁ]	
UKŁAD NIEZALEŻNY Ø100						
T 9000 04 02 68	Ø100	Rura dł.1000mm z uszczelką	23	70,18	86,32	
T 9000 04 02 69	Ø100	Rura dł. 500mm z uszczelką	23	45,48	55,94	
T 9000 04 02 70	Ø100	Rura dł. 250mm z uszczelką	23	32,65	40,16	
T 9000 04 02 71	Ø100	Kolano 87° z uszczelką	23	99,82	122,78	
T 9000 04 02 72	Ø100	Kolano 87° z podporą z uszczelką	23	107,75	132,53	
T 9000 04 02 73	Ø100	Kolano 45° z uszczelką	23	57,75	71,03	
T 9000 04 02 74	Ø100	Rura z rewizją i uszczelką	23	94,72	116,51	
T 9000 04 02 75	Ø100	Przykrycie szachtu z kołnierzem	23	86,06	105,85	
T 9000 04 02 76	Ø100	Kołnierz / rozeta	23	27,40	33,70	
T 9000 04 02 89	Ø100	Rura ścięta pod kątem 45 ° z siatką dł. 500mm	23	134,25	165,13	
T 9000 04 05 18	Ø100	Daszek	23	43,38	53,36	
T 9000 04 02 44	Ø100	Uszczelka EPDM (wewnętrzna do 120°C)	23	4,88	6,00	

PRZEWODY SPALINOWE ZE STALI NIERDZEWNEJ DO KASKADY KOTŁÓW O MOCY DO 55 kW*

UKŁAD NIEZALEŻNY (JEDNOŚCIENNY)

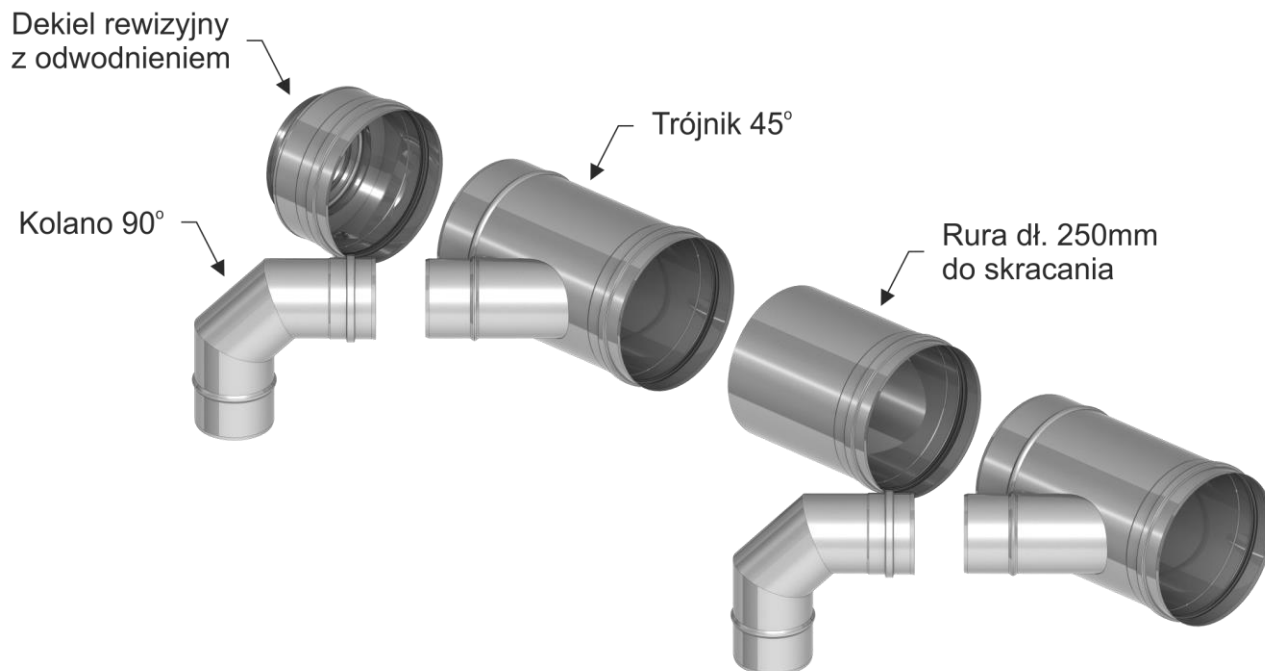

Do kotłów ECOCONDENS CRYSTAL 50 PLUS należy zastosować adapter/złączkę (T9000.04.02.48), a następnie rozszerzenie Ø80-Ø100 mm z uszczelką (T9000 04 05 31)

*ilość trójników, rur oraz kolan zależna jest od wybranego systemu

NR INDEKSU	NAZWA	VAT [%]	CENA KAT. NETTO [ZŁ]	CENA KAT. BRUTTO [ZŁ]
T 9000 04 05 19	Kaskada Ø130mm do dwóch kotłów	23	1091,25	1342,24
T 9000 04 05 20	Kaskada Ø150mm do dwóch kotłów	23	1125,91	1384,87
T 9000 04 05 21	Kaskada Ø180mm do dwóch kotłów	23	1215,12	1494,60
T 9000 04 05 22	Kaskada Ø200mm do dwóch kotłów	23	1305,95	1606,32
T 9000 04 05 23	Kaskada Ø130mm do trzech kotłów	23	1324,11	1628,66
T 9000 04 05 24	Kaskada Ø150mm do trzech kotłów	23	1473,38	1812,26
T 9000 04 05 25	Kaskada Ø180mm do trzech kotłów	23	1598,52	1966,18
T 9000 04 05 26	Kaskada Ø200mm do trzech kotłów	23	2043,20	2513,14

PRZEWODY SPALINOWE ZE STALI NIERDZEWNEJ DO KASKADY KOTŁÓW O MOCY OD 55 kW*

UKŁAD NIEZALEŻNY (JEDNOŚCIENNY)

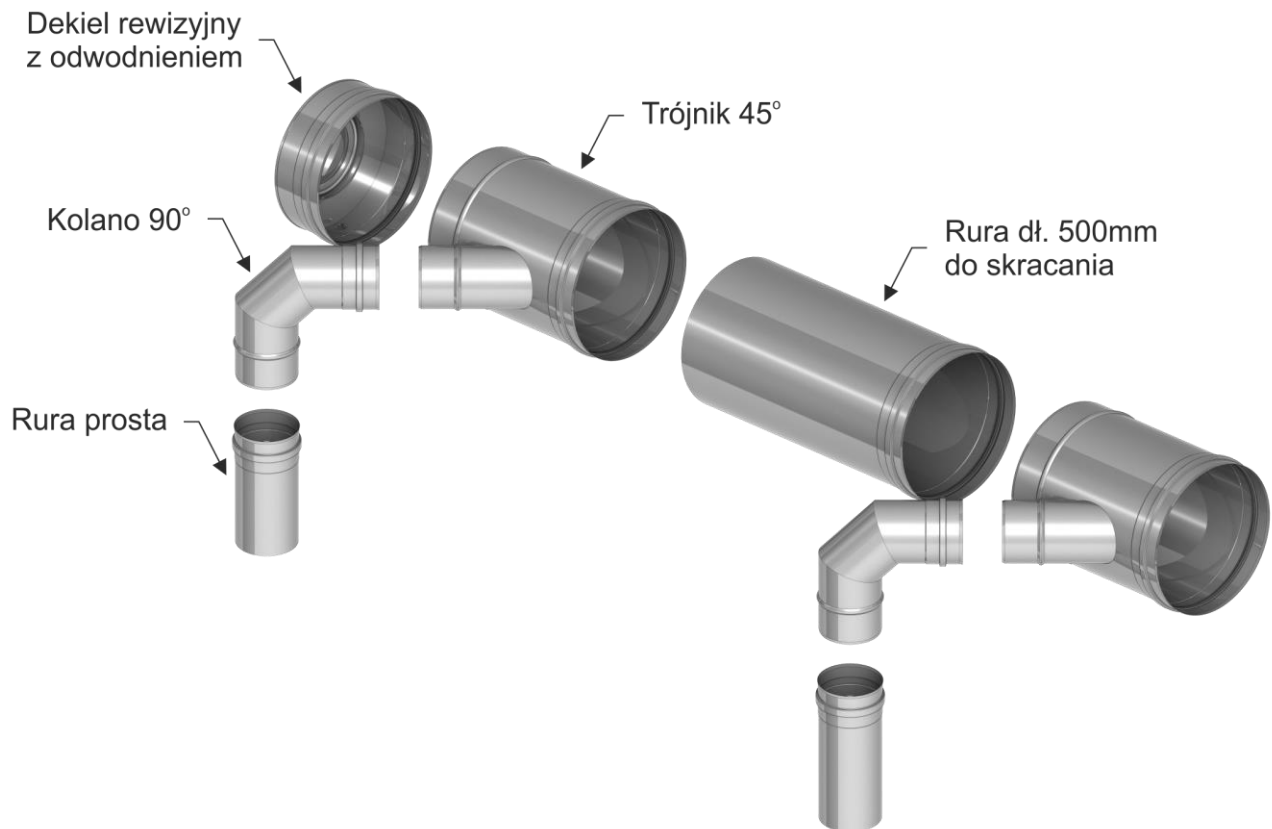

*ilość trójników, rur oraz kolan zależna jest od wybranego systemu

NR INDEKSU	NAZWA	VAT [%]	CENA KAT. NETTO [ZŁ]	CENA KAT. BRUTTO [ZŁ]
T 9000 04 05 08	Kaskada Ø150mm do dwóch kotłów	23	1151,68	1416,57
T 9000 04 05 09	Kaskada Ø180mm do dwóch kotłów	23	1254,51	1543,05
T 9000 04 05 10	Kaskada Ø180mm do trzech kotłów	23	1704,38	2096,39
T 9000 04 05 11	Kaskada Ø200mm do trzech kotłów	23	1829,52	2250,31
T 9000 04 05 12	Kaskada Ø200mm do czterech kotłów	23	2272,94	2795,72
T 9000 04 05 13	Kaskada Ø250mm do czterech kotłów	23	2821,78	3470,79
T 9000 04 05 14	Kaskada Ø250mm do pięciu kotłów	23	3232,48	3975,95
T 9000 04 05 15	Kaskada Ø300mm do pięciu kotłów	23	3889,20	4783,72
T 9000 04 05 16	Kaskada Ø250mm do sześciu kotłów	23	3364,92	4138,85
T 9000 04 05 17	Kaskada Ø300mm do sześciu kotłów	23	4186,98	5149,99

PRZEWODY POWIETRZNO-SPALINOWE ZE STALI NIERDZEWNEJ DO SYSTEMÓW KASKADOWYCH*

UKŁAD KONCENTRYCZNY (WSPÓŁSIOWY)

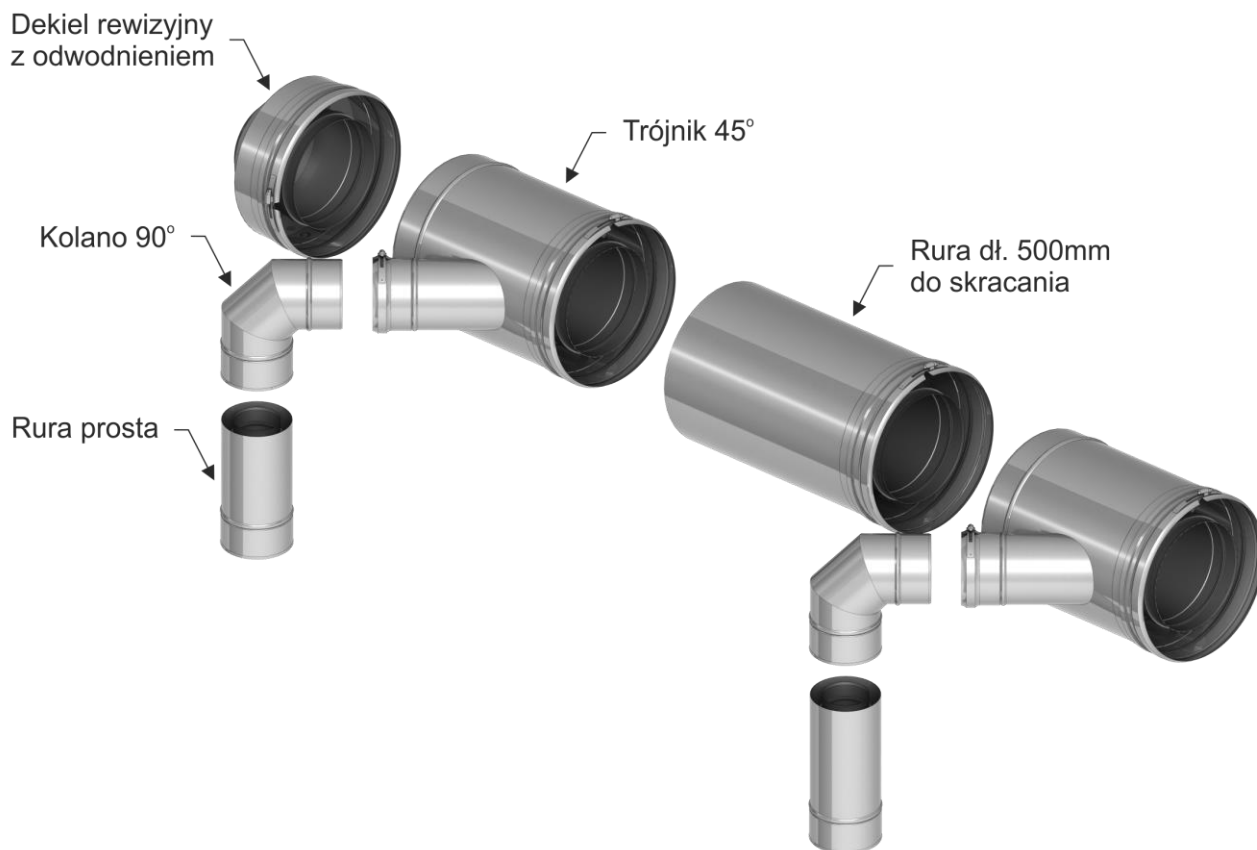

*ilość trójników, rur oraz kolan zależna jest od wybranego systemu

NR INDEKSU	NAZWA	VAT [%]	CENA KAT. NETTO [ZŁ]	CENA KAT. BRUTTO [ZŁ]
T 9000 04 04 01	Kaskada koncentryczna $\varnothing 150/ \varnothing 200$ z wyjściami $\varnothing 80/ \varnothing 125$ dla dwóch kotłów	23	2661,12	3273,18
T 9000 04 04 03	Kaskada koncentryczna $\varnothing 180/ \varnothing 250$ z wyjściami $\varnothing 80/ \varnothing 125$ dla dwóch kotłów	23	2894,91	3560,74
T 9000 04 04 04	Kaskada koncentryczna $\varnothing 180/ \varnothing 250$ z wyjściami $\varnothing 80/ \varnothing 125$ dla trzech kotłów	23	4186,65	5149,58
T 9000 04 04 05	Kaskada koncentryczna $\varnothing 180/ \varnothing 290$ z wyjściami $\varnothing 80/ \varnothing 125$ dla dwóch kotłów	23	2910,60	3580,04
T 9000 04 04 07	Kaskada koncentryczna $\varnothing 180/ \varnothing 290$ z wyjściami $\varnothing 80/ \varnothing 125$ dla trzech kotłów	23	4202,35	5168,89
T 9000 04 04 09	Kaskada koncentryczna $\varnothing 200/ \varnothing 300$ z wyjściami $\varnothing 80/ \varnothing 125$ dla dwóch kotłów	23	3397,54	4178,97
T 9000 04 04 10	Kaskada koncentryczna $\varnothing 200/ \varnothing 300$ z wyjściami $\varnothing 80/ \varnothing 125$ dla trzech kotłów	23	4945,25	6082,66
T 9000 04 04 11	Kaskada koncentryczna $\varnothing 200/ \varnothing 300$ z wyjściami $\varnothing 80/ \varnothing 125$ dla czterech kotłów	23	6493,88	7987,47
T 9000 04 04 12	Kaskada koncentryczna $\varnothing 250/ \varnothing 350$ z wyjściami $\varnothing 80/ \varnothing 125$ dla trzech kotłów	23	5858,15	7205,52
T 9000 04 04 13	Kaskada koncentryczna $\varnothing 250/ \varnothing 350$ z wyjściami $\varnothing 80/ \varnothing 125$ dla czterech kotłów	23	7717,25	9492,22
T 9000 04 04 14	Kaskada koncentryczna $\varnothing 300/ \varnothing 400$ z wyjściami $\varnothing 80/ \varnothing 125$ dla czterech kotłów	23	8790,02	10811,72