















PAKIETY Z PRZEWODAMI POWIETRZNO-SPALINOWYMI WYKONANYMI ZE STALI

PRZEWODY POWIETRZNO-SPALINOWE DLA KOTŁÓW KONDENSACYJNYCH







NR INDEKSU	ŚREDNICA	NAZWA	VAT [%]	CENA KAT. NETTO [ZŁ]	CENA KAT. BRUTTO [ZŁ]	
PAKIET DO SZACHTU KOMINOWEGO – Ø60/Ø100 - Ø60						
T 9000 04 05 04	Ø60/Ø100	Trójnik 87°- rewizyjny podłączeniowy z uszczelką	23	389,28	478,81	
	Ø60/Ø100	Rura dł. 250mm z uszczelką				
	Ø100	Rozeta okrągła				
	Ø60	Kolano 87° z podporą i uszczelką				
	Ø60	Wspornik kolana z podporą do montażu w kanale kominowym				
	Ø60	Przykrycie szachtu z zasysaniem powietrza				
PAKIET DO SZACHTU KOMINOWEGO ROZSZERZAJĄCY – Ø60/Ø100 - Ø80						
T 9000 04 05 05	Ø60/Ø100	Trójnik 87°- rewizyjny podłączeniowy z uszczelką	23	405,08	498,25	
	Ø60/Ø100	Rura dł. 250mm z uszczelką				
	Ø100	Rozeta okrągła				
	Ø60-Ø80	Kolano rozszerzające 87° Ø60mm - Ø80mm z podporą i z uszczelką				
	Ø80	Wspornik kolana z podporą do montażu w kanale kominowym				
	Ø80	Przykrycie szachtu z zasysaniem powietrza				
PAKIET Z WYJŚCIEM PRZEZ ŚCIANĘ ZEWNĘTRZNĄ - Ø60/Ø100						
T 9000 04 05 06	Ø60/Ø100	Trójnik 87°- rewizyjny podłączeniowy z uszczelką	23	276,52	340,12	
	Ø60/Ø100	Zakończenie poziome dł. 750mm				
	Ø100	2 x Rozeta okrągła				

PRZEWODY POWIETRZNO-SPALINOWE STALOWE

PRZEWODY POWIETRZNO-SPALINOWE DLA KOTŁÓW KONDENSACYJNYCH

UKŁAD KONCENTRYCZNY (WSPÓŁSIOWY)

NR INDEKSU	ŚREDNICA	NAZWA	VAT [%]	CENA KAT. NETTO [ZŁ]	CENA KAT. BRUTTO [ZŁ]	
T9000.04.02.09	Ø60/Ø100	Rura dł. 1000mm z uszczelką	23	110,42	135,82	
T9000.04.02.10	Ø80/Ø125	Rura dł. 1000mm z uszczelką		115,08	141,55	
T9000.04.02.11	Ø60/Ø100	Rura dł. 500mm z uszczelką	23	75,00	92,25	
T9000.04.02.12	Ø80/Ø125	Rura dł. 500mm z uszczelką		79,74	98,08	
T9000.04.02.13	Ø60/Ø100	Rura dł. 250mm z uszczelką	23	69,60	85,61	
T9000.04.02.14	Ø80/Ø125	Rura dł. 250mm z uszczelką		79,74	98,08	
T9000.04.02.15	Ø60/Ø100	Kolano sztywne 87° z uszczelką	23	117,40	144,40	
T9000.04.02.16	Ø80/Ø125	Kolano sztywne 87° z uszczelką		125,55	154,43	
T9000.04.02.17	Ø60/Ø100	Kolano 87° z podporą i uszczelką	23	139,20	171,22	
T9000.04.02.18	Ø80/Ø125	Kolano 87° z podporą i uszczelką		148,20	182,29	
T9000.04.02.01	-	Wspornik kolana z podporą do montażu w kanale kominowym	23	23,46	28,86	
T9000.04.02.19	Ø60/Ø100	Kolano sztywne 45° z uszczelką	23	90,98	111,91	
T9000.04.02.20	Ø80/Ø125	Kolano sztywne 45° z uszczelką		97,62	120,07	
T9000.04.02.21	Ø60/Ø100	Przykrycie szachtu z kołnierzem (białe)	23	41,78	51,39	
T9000.04.02.22	Ø80/Ø125	Przykrycie szachtu z kołnierzem (białe)		61,22	75,30	
T9000.04.02.84	Ø60/Ø100	Przykrycie szachtu z kołnierzem (stal polysk)	23	78,40	96,43	
T9000.04.02.85	Ø80/Ø125	Przykrycie szachtu z kołnierzem (stal polysk)		80,51	99,03	
T9000.04.02.23	Ø60/Ø100	Kołnierz	23	15,11	18,59	
T9000.04.02.24	Ø80/Ø125	Kołnierz		19,48	23,96	
T9000.04.02.25	Ø60/Ø100	Przejście przez dach z kołnierzem 5° - 15° (stal nierdzewna)	23	211,80	260,51	
T9000.04.02.97	Ø60/Ø100	Przejście przez dach z kołnierzem 16° - 25° (stal nierdzewna)	23	259,80	319,55	
T9000.04.02.26	Ø60/Ø100	Przejście przez dach z kołnierzem 26° - 35° (stal nierdzewna)	23	259,80	319,55	
T9000.04.02.27	Ø60/Ø100	Przejście przez dach z kołnierzem 36° - 45° (stal nierdzewna)	23	285,60	351,29	
T9000.04.02.28	Ø80/Ø125	Przejście przez dach z kołnierzem 5° - 15° (stal nierdzewna)	23	211,80	260,51	
T9000.04.02.96	Ø80/Ø125	Przejście przez dach z kołnierzem 16° - 25° (stal nierdzewna)	23	259,80	319,55	
T9000.04.02.29	Ø80/Ø125	Przejście przez dach z kołnierzem 26° - 35° (stal nierdzewna)	23	259,80	319,55	
T9000.04.02.30	Ø80/Ø125	Przejście przez dach z kołnierzem 36° - 45° (stal nierdzewna)	23	285,60	351,29	
T9000.04.02.31	Ø60/Ø100	Trójnik 87°- rewizyjny podłączeniowy z uszczelką	23	132,00	162,36	
T9000.04.02.32	Ø80/Ø125	Trójnik 87°- rewizyjny podłączeniowy z uszczelką		142,80	175,64	
T9000.04.02.88	Ø60/Ø100-Ø80/Ø125	Trójnik 87°- rewizyjny podłączeniowy rozszerzający Ø60/100-80/125 z uszczelką	23	149, 11	183,41	
T9000.04.02.33	Ø60/Ø100-Ø80/Ø125	Element rozszerzający z Ø60/Ø100 na Ø80/Ø125	23	114,80	141,20	
T9000.04.02.34	Ø60/Ø100	Zakończenie pionowe dł. 250mm	23	71,08	87,43	
T9000.04.02.35	Ø80/Ø125	Zakończenie pionowe dł.250mm		74,78	91,98	



T9000.04.02.36	Ø60/Ø100	Zakończenie poziome dł.750mm	23	97,80	120,29	
T9000.04.02.37	Ø80/Ø125	Zakończenie poziome dł.750mm		132,60	163,10	
T9000.04.02.86	Ø60/Ø100	Zakończenie pionowe dł.750mm (wysoki połysk)	23	126,00	154,98	
T9000.04.02.87	Ø80/Ø125	Zakończenie pionowe dł.750mm (wysoki połysk)		135,80	167,03	
T9000.04.02.38	Ø60/Ø100	Rura z wyczystką podłączeniową z uszczelką	23	106,00	130,38	
T9000.04.02.39	Ø80/Ø125	Rura z wyczystką podłączeniową z uszczelką		110,00	135,30	
T9000.04.02.04	Ø60/Ø100	Wspornik ścienny regulowany 50-150mm	23	93,80	115,37	
T9000.04.02.05	Ø80/Ø125	Wspornik ścienny regulowany 50-150mm		93,80	115,37	
T9000.04.02.02	Ø100	Rozeta okrągła	23	23,35	28,72	
T9000.04.02.03	Ø125	Rozeta okrągła		27,20	33,46	
T9000.04.02.42	Ø60	Uszczelka EPDM (wewnętrzna do 120°C)	23	3,34	4,11	
T9000.04.02.43	Ø80	Uszczelka EPDM (wewnętrzna do 120°C)		3,58	4,40	
T9000.04.02.46	Ø60/Ø100 – 2xØ80	Kolektor podłączeniowy rozdzielczy z Ø60/100mm na 2x Ø80mm	23	153,60	188,93	









PRZEWODY POWIETRZNO-SPALINOWE STALOWE

PRZEWODY POWIETRZNO-SPALINOWE DLA KOTŁÓW KONDENSACYJNYCH









UKŁAD NIEZALEŻNY (JEDNOŚCIENNY)









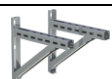









NR INDEKSU	ŚREDNICA	NAZWA	VAT [%]	CENA KAT. NETTO [ZŁ]	CENA KAT. BRUTTO [ZŁ]	
UKŁAD NIEZALEŻNY Ø80						
T9000.04.02.82	Ø80	Rura elastyczna FLEX- 1 mb	23	65,20	80,20	
T9000.04.02.83	Ø80	Rura elastyczna FLEX - rolka 10 mb	23	620,00	762,60	
T9000.04.02.78	Ø80	Rura elastyczna FLEX - rolka 15 mb	23	972,00	1195,56	
T9000.04.02.79	Ø80	Rura elastyczna FLEX - rolka 20 mb	23	1296,91	1595,20	
T9000.04.02.80	Ø80	Rura elastyczna FLEX - rolka 25 mb	23	1619,11	1991,51	
T9000.04.02.81	Ø80	Rura elastyczna FLEX - rolka 50 mb	23	2930,75	3604,82	
T9000.04.05.27	Ø80	Przejście FLEX/FLEX	23	79,18	97,39	
T9000.04.05.28	Ø80	Przejście górne FLEX/System jednościenny	23	54,92	67,55	
T9000.04.05.29	Ø80	Przejście dolne System jednościenny/FLEX	23	54,92	67,55	
T9000.04.05.30	-	Silikon uszczelniający 310 ml	23	44,00	54,12	
T9000.04.05.31	Ø80- Ø100	Rozszerzenie Ø80-Ø100 mm z uszczelką	23	70,40	86,59	
T9000.04.02.49	Ø80	Rura dł.1000mm z uszczelką	23	44,54	54,78	
T9000.04.02.50	Ø80	Rura dł. 500mm z uszczelką	23	33,51	41,22	
T9000.04.02.51	Ø80	Rura dł. 250mm z uszczelką	23	25,28	31,09	
T9000.04.02.52	Ø80	Kolano 87° z uszczelką	23	56,00	68,88	
T9000.04.02.53	Ø80	Kolano 87° z podporą i uszczelką	23	69,75	85,79	
T9000.04.02.01	-	Wspornik kolana z podporą do montażu w kanale kominowym	23	23,46	28,86	
T9000.04.02.54	Ø80	Kolano renowacyjne z podporą i uszczelką	23	102,20	125,71	
T9000.04.02.55	Ø80	Kolano renowacyjne 87° do kominów ceramicznych z regulowaną podporą z uszczelką	23	127,40	156,70	
T9000.04.02.56	Ø80	Obejma pionująca	23	12,42	15,28	
T9000.04.02.57	Ø80	Kolano 45° z uszczelką	23	39,68	48,81	
T9000.04.02.58	Ø80	Rura z rewizją i uszczelką	23	76,00	93,48	
T9000.04.02.59	Ø80	Przykrycie szachtu z kołnierzem	23	61,22	75,30	
T9000.04.02.60	Ø80	Kołnierz / Rozeta	23	19,48	23,96	



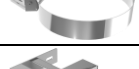

T9000.04.02.77	Ø80	Rura ścięta pod kątem 45 ° z siatką dł. 500 mm	23	79,11	97,31	
T9000.04.05.07	Ø80	Daszek	23	27,65	34,01	

NR INDEKSU	ŚREDNICA	NAZWA	VAT [%]	CENA KAT. NETTO [ZŁ]	CENA KAT. BRUTTO [ZŁ]	
UKŁAD NIEZALEŻNY Ø60						
T9000.04.02.61	Ø60	Rura dł.1000mm z uszczelką	23	44,54	54,78	
T9000.04.02.62	Ø60	Rura dł. 500mm z uszczelką	23	33,51	41,22	
T9000.04.02.63	Ø60	Rura dł. 250mm z uszczelką	23	25,28	31,09	
T9000.04.02.64	Ø60	Kolano 87° z uszczelką	23	56,00	68,88	
T9000.04.02.65	Ø60	Kolano 87° z podporą i uszczelką	23	69,75	85,79	
T9000.04.02.66	Ø60-Ø80	Kolano rozszerzające 87° Ø60mm- Ø80mm z podporą i uszczelką	23	76,00	93,48	
T9000.04.02.01	-	Wspornik kolana z podporą do montażu w kanale kominowym	23	23,46	28,86	
T9000.04.02.67	Ø60	Kolano renowacyjne z podporą i uszczelką	23	101,00	124,23	

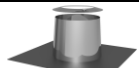
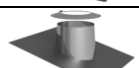
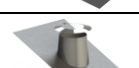
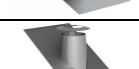
**IZOLOWANE PRZEWODY SPALINOWE ZE STALI
NIERDZEWNEJ DO MONTAŻU NA ZEWNĄTRZ BUDYNKU***
PRZEWODY SPALINOWE DLA KOTŁÓW KONDENSACYJNYCH
UKŁAD NIEZALEŻNY (JEDNOŚCIENNY) IZOLOWANY

NR INDEKSU	ŚREDNICA	NAZWA	VAT [%]	CENA KAT. NETTO [ZŁ]	CENA KAT. BRUTTO [ZŁ]	
T9000.04.02.92	Ø80/Ø125	Kolano sztywne koncentryczne 87° z uszczelką	23	195,31	240,23	
T9000.04.02.93	Ø80/Ø125	Rura koncentryczna dł. 1000 mm z uszczelką	23	196,00	241,08	
T9000.04.02.94	Ø80/Ø125	Rura koncentryczna dł. 500 mm z uszczelką	23	126,00	154,98	
T9000.04.02.95	Ø80/Ø125	Rura koncentryczna dł. 250 mm z uszczelką	23	109,91	135,19	
T9000.04.03.03	Ø80	Rura dł. 1000 mm	23	208,72	256,73	
T9000.04.03.04	Ø80	Rura dł. 500 mm	23	130,94	161,06	
T9000.04.03.05	Ø80	Rura dł. 250 mm	23	87,34	107,43	
T9000.04.03.06	Ø80	Płyta pośrednia z zasysaniem powietrza (przejście z koncentrycznego systemu ze stali na system izolowany)	23	176,86	217,54	
T9000.04.05.62	-	Wspornik płyty – dł. 350 mm (2szt.)	23	177,11	217,85	

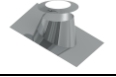
T9000.04.05.63	-	Wspornik płyty – dł. 500 mm (2szt.)	23	203,00	249,69	
T9000.04.03.07	Ø80	Kolano 30°	23	118,05	145,20	
T9000.04.03.08	Ø80	Kolano 45°	23	130,68	160,74	
T9000.04.03.19	Ø80	Kolano 87° z podporą	23	317,46	390,48	
T9000.04.03.20	Ø80	Kolano 87°	23	256,46	315,45	
T9000.04.03.10	Ø80	Przejście System jednościenny/System izolowany	23	69,54	85,53	
T9000.04.03.17	Ø80	Ustnik – zakończenie górne	23	104,51	128,55	
T9000.04.03.18	Ø80	Rura z rewizją	23	259,71	319,44	
T9000.04.03.22	Ø80	Przejście z zasysaniem powietrza z systemu koncentrycznego ze stali na system izolowany	23	173,60	213,53	
T9000.04.03.23	Ø80	Daszek	23	58,71	72,21	
T9000.04.03.25	Ø80	Kołnierz	23	12,00	14,76	
T9000.04.03.26	Ø80	Opaska mocująca do stropu-montaż na pręcie gwintowanym	23	65,28	80,29	
T9000.04.03.27	Ø80	Wspornik ścienny regulowany 50-80 mm	23	39,74	48,88	
T9000.04.03.30	Ø80	Wspornik ścienny regulowany 50-150 mm	23	98,00	120,54	
T9000.04.03.31	Ø80	Wspornik ścienny regulowany 150-250 mm	23	109,91	135,19	
T9000.04.03.32	Ø80	Wspornik ścienny regulowany 250-350 mm	23	114,80	141,20	
T9000.04.03.28	Ø80	Wspornik odl. od ściany powyżej 360mm do montażu z T9000.04.05.56/ T9000.04.05.57	23	120,40	148,09	
T9000.04.05.56	-	Ramię wspornika dł. 500 mm	23	56,88	69,96	
T9000.04.05.57	-	Ramię wspornika dł. 1000 mm	23	98,82	121,55	
T9000.04.03.35	Ø80	Przejście dachowe płaskie z kołnierzem	23	191,80	235,91	
T9000.04.03.37	Ø80	Przejście dachowe 5°-15° z kołnierzem i płytą ołowianą	23	441,00	542,43	
T9000.04.03.39	Ø80	Przejście dachowe 16°-25° z kołnierzem i płytą ołowianą	23	439,60	540,71	
T9000.04.03.33	Ø80	Przejście dachowe 26°-35° z kołnierzem i płytą ołowianą	23	441,71	543,30	
T9000.04.03.38	Ø80	Przejście dachowe 36°-45° z kołnierzem i płytą ołowianą	23	441,71	543,30	













T9000.04.03.36	Ø80	Przejście dachowe płaskie aluminiowe z kołnierzem	23	85,40	105,04	
T9000.04.03.40	Ø80	Przejście dachowe 5°-15° aluminiowe z kołnierzem	23	94,51	116,25	
T9000.04.03.41	Ø80	Przejście dachowe 16°-25° aluminiowe z kołnierzem	23	98,00	120,54	
T9000.04.03.34	Ø80	Przejście dachowe 26°-35° aluminiowe z kołnierzem	23	102,91	126,58	

T9000.04.02.43	Ø80	Uszczelka EPDM*	23	3,58	4,40	
----------------	-----	-----------------	----	-------------	-------------	---



























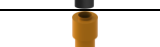

***do każdego elementu (za wyjątkiem elementów koncentrycznych) konieczny jest zakup uszczelki, gdyż nie jest ona dodawana do wyrobu izolowanego**





PAKIETY Z PRZEWODAMI POWIETRZNO-SPALINOWYMI WYKONANYMI Z TWORZYWA SZTUCZNEGO (ZEWN. STAL, WEWN. PP)

PRZEWODY POWIETRZNO-SPALINOWE DLA KOTŁÓW KONDENSACYJNYCH











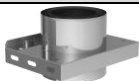
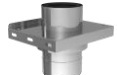



NR INDEKSU	ŚREDNICA	NAZWA	VAT [%]	CENA KAT. NETTO [ZŁ]	CENA KAT. BRUTTO [ZŁ]	
PAKIET DO SZACHTU KOMINOWEGO – Ø60/Ø100 - Ø60						
T9000.04.05.01	Ø60/Ø100	Kolano 87° z rewizją białe	23	382,40	470,35	
	Ø60/Ø100	Rura dł. 250mm biała				
	Ø100	Rozeta okrągła				
	Ø60	Kolano 87° Ø60mm z podporą i szyną mocującą				
	Ø60	Przykrycie szachtu z zasysaniem powietrza				
PAKIET DO SZACHTU KOMINOWEGO ROZSZERZAJĄCY – Ø60/Ø100 - Ø80						
T9000.04.05.02	Ø60/Ø100	Kolano 87° z rewizją białe	23	403,08	495,79	
	Ø60/Ø100	Rura dł. 250mm biała				
	Ø100	Rozeta okrągła				
	Ø60-Ø80	Kolano 87° Ø60 - Ø80mm z podporą i szyną mocującą				
	Ø80	Przykrycie szachtu z zasysaniem powietrza				
PAKIET Z WYJŚCIEM PRZEZ ŚCIANĘ ZEWNĘTRZNĄ - Ø60/Ø100						
T9000.04.05.03	Ø60/Ø100	Kolano 87° z rewizją białe	23	280,05	344,46	
	Ø60/Ø100	Zakończenie poziome dł. 850mm				
	Ø100	2 x Rozeta okrągła				

**PRZEWODY POWIETRZNO-SPALINOWE
Z TWORZYWA SZTUCZNEGO (ZEWN. STAL, WEWN. PP)
PRZEWODY POWIETRZNO-SPALINOWE DLA KOTŁÓW KONDENSACYJNYCH
UKŁAD KONCENTRYCZNY (WSPÓŁOSIOWY)**

NR INDEKSU	ŚREDNICA	NAZWA	VAT [%]	CENA KAT. NETTO [ZŁ]	CENA KAT. BRUTTO [ZŁ]	
T9000.04.01.01	Ø80/Ø125	Rura dł. 2000mm biała	23	244,00	300,12	
T9000.04.01.02	Ø60/Ø100	Rura dł. 1000mm biała		89,00	109,47	
T9000.04.01.03	Ø80/Ø125	Rura dł. 1000mm biała	23	115,20	141,70	
T9000.04.01.04	Ø60/Ø100	Rura dł. 500mm biała		66,08	81,28	
T9000.04.01.05	Ø80/Ø125	Rura dł. 500mm biała	23	72,80	89,54	
T9000.04.01.06	Ø60/Ø100	Rura dł. 250mm biała		53,60	65,93	
T9000.04.01.07	Ø80/Ø125	Rura dł. 250mm biała	23	61,60	75,77	
T9000.04.01.08	Ø60/Ø100	Kolano 87° białe		67,38	82,88	
T9000.04.01.09	Ø80/Ø125	Kolano 87° białe	23	83,00	102,09	
T9000.04.01.10	Ø60/Ø100	Kolano 45° białe		63,14	77,66	
T9000.04.01.11	Ø80/Ø125	Kolano 45° białe	23	86,00	105,78	
T9000.04.01.12	Ø60/Ø100	Kolano 30° białe		101,32	124,62	
T9000.04.01.13	Ø80/Ø125	Kolano 30° białe	23	87,66	107,82	
T9000.04.01.14	Ø60/Ø100	Kolano 87° z rewizją białe		145,52	178,99	
T9000.04.01.15	Ø80/Ø125	Kolano 87° z rewizją białe	23	143,82	176,90	
T9000.04.01.16	Ø60/Ø100-Ø80/Ø125	Trójnik 87° podłączeniowy Ø60/Ø100mm z rozszerzeniem na Ø80/Ø125 z rewizją biały	23	216,28	266,02	
T9000.04.01.17	Ø60/Ø100	Kolano z podporą i uszczelką (montaż z T9000.04.02.01)	23	124,80	153,50	
T9000.04.01.18	Ø80/Ø125	Kolano z podporą i uszczelką (montaż z T9000.04.02.01)		148,80	183,02	
T9000.04.02.01	-	Wspornik kolana z podporą do montażu w kanale kominowym	23	23,46	28,86	
T9000.04.01.19	Ø60/Ø100	Rura z otworem wyczystkowym biała	23	145,28	178,69	
T9000.04.01.20	Ø80/Ø125	Rura z otworem wyczystkowym biała		147,65	181,61	
T9000.04.01.21	Ø60/Ø100	Terminal pionowy czarny RAL9005	23	178,40	219,43	
T9000.04.01.22	Ø80/Ø125	Terminal pionowy czarny RAL9005		206,40	253,87	
T9000.04.01.23	Ø60/Ø100	Terminal pionowy ceglasty RAL8004	23	178,40	219,43	
T9000.04.01.24	Ø80/Ø125	Terminal pionowy ceglasty RAL8004		206,40	253,87	
T9000.04.01.25	Ø60/Ø100	Zakończenie pionowe dł. 250mm	23	91,20	112,18	
T9000.04.01.26	Ø80/Ø125	Zakończenie pionowe dł. 250mm	23	139,20	171,22	
T9000.04.02.02	Ø60/Ø100	Rozeta okrągła	23	23,35	28,72	
T9000.04.02.03	Ø80/Ø125	Rozeta okrągła	23	27,20	33,46	
T9000.04.02.04	Ø60/Ø100	Wspornik ścienny regulowany 50-150mm	23	93,80	115,37	
T9000.04.02.05	Ø80/Ø125	Wspornik ścienny regulowany 50-150mm	23	93,80	115,37	
T9000.04.01.27	Ø60/Ø100	Przejście przez dach 0°-48° kolor czarny RAL9005	23	248,65	305,84	
T9000.04.01.28	Ø80/Ø125	Przejście przez dach 0°-48° kolor czarny RAL9005	23	248,65	305,84	
T9000.04.01.29	Ø60/Ø100	Przejście przez dach 0°-48° kolor ceglasty RAL8004	23	248,65	305,84	
T9000.04.01.30	Ø80/Ø125	Przejście przez dach 0°-48° kolor ceglasty RAL8004	23	248,65	305,84	
T9000.04.02.21	Ø60/Ø100	Przykrycie szachtu z kołnierzem (białe)	23	41,78	51,39	
T9000.04.02.22	Ø80/Ø125	Przykrycie szachtu z kołnierzem (białe)		61,22	75,30	

T9000.04.02.84	Ø60/Ø100	Przykrycie szachtu z kołnierzem (stal połysk)	23	78,40	96,43	
T9000.04.02.85	Ø80/Ø125	Przykrycie szachtu z kołnierzem (stal połysk)		80,51	99,03	
T9000.04.01.31	Ø60/Ø100	Zakończenie poziome białe	23	130,94	161,06	
T9000.04.01.32	Ø80/Ø125	Zakończenie poziome białe	23	177,45	218,26	
T9000.04.01.33	Ø80/Ø125 – 2xØ80	Element rozdzielczy Ø80/Ø125mm na 2xØ80mm	23	217,60	267,65	
T9000.04.01.34	Ø60/Ø100 x Ø80/Ø125	Element rozszerzający Ø60/Ø100-Ø80/Ø125mm	23	69,52	85,51	













**PRZEWODY POWIETRZNO-SPALINOWE
Z TWORZYWA SZTUCZNEGO DO MONTAŻU NA ZEWNĄTRZ
BUDYNKU (ZEWN. STAL NIERDZEWNA, WEWN. PP)
PRZEWODY POWIETRZNO-SPALINOWE DLA KOTŁÓW KONDENSACYJNYCH
UKŁAD KONCENTRYCZNY (WSPÓŁSIOWY)**









NR INDEKSU	ŚREDNICA	NAZWA	VAT [%]	CENA KAT. NETTO [ZŁ]	CENA KAT. BRUTTO [ZŁ]	
T9000.04.05.34	Ø80/Ø125	Płyta pośrednia wysoki połysk	23	103,08	126,79	
T9000.04.05.54	Ø80/Ø125	Płyta pośrednia z zasysaniem powietrza wysoki połysk	23	180,98	222,61	
T9000.04.05.35	Ø80/Ø125	Rura z otworem wyczystkowym wysoki połysk	23	160,22	197,07	
T9000.04.05.36	Ø80/Ø125	Rura z otworem wyczystkowym i zasysaniem powietrza wysoki połysk	23	228,34	280,86	
T9000.04.05.37	Ø80/Ø125	Rura dł. 1000 mm wysoki połysk	23	116,48	143,27	
T9000.04.05.38	Ø80/Ø125	Rura dł. 500 mm wysoki połysk	23	74,31	91,40	
T9000.04.05.39	Ø80/Ø125	Rura dł. 250 mm wysoki połysk	23	61,40	75,52	
T9000.04.05.43	Ø80/Ø125	Rura dł. 250 mm z zasysaniem powietrza wysoki połysk	23	123,06	151,36	
T9000.04.05.40	Ø80/Ø125	Kolano 15° wysoki połysk	23	86,82	106,79	
T9000.04.05.41	Ø80/Ø125	Kolano 30° wysoki połysk	23	69,92	86,00	
T9000.04.05.42	Ø80/Ø125	Kolano 45° wysoki połysk	23	68,62	84,40	
T9000.04.05.44	Ø80/Ø125	Terminal pionowy wysoki połysk	23	201,51	247,86	
T9000.04.05.45	Ø80/Ø125	Terminal pionowy biały	23	280,32	344,79	
T9000.04.05.46	Ø80/Ø125	Terminal pionowy ceglasty RAL8004	23	257,88	317,19	
T9000.04.05.47	Ø80/Ø125	Terminal pionowy czarny	23	257,88	317,19	



T9000.04.05.48	Ø80/Ø125	Trójnik 87° podłączeniowy z rewizją wysoki połysk	23	222,78	274,02	
T9000.04.05.49	Ø80/Ø125	Zakończenie wylotu rury (przy zastosowaniu płyty lub rury z zasysaniem powietrza) wysoki połysk	23	59,72	73,46	
T9000.04.05.50	Ø80/Ø125	Opaska zaciskowa systemu wysoki połysk	23	10,45	12,85	
T9000.04.05.52	Ø80/Ø125	Kolano 87° wysoki połysk	23	80,11	98,54	
T9000.04.05.53	Ø80/Ø125	Kolano 87° z rewizją wysoki połysk	23	151,58	186,44	
T9000.04.05.62	-	Wspornik płyty – dł. 350 mm (2szt.)	23	177,11	217,85	
T9000.04.05.63	-	Wspornik płyty – dł. 500 mm (2szt.)	23	203,00	249,69	







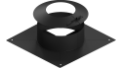









PRZEWODY POWIETRZNO-SPALINOWE Z TWORZYWA SZTUCZNEGO

PRZEWODY POWIETRZNO-SPALINOWE DLA KOTŁÓW KONDENSACYJNYCH UKŁAD NIEZALEŻNY (JEDNOŚCIENNY)

NR INDEKSU	ŚREDNICA	NAZWA	VAT [%]	CENA KAT. NETTO [ZŁ]	CENA KAT. BRUTTO [ZŁ]	
UKŁAD NIEZALEŻNY Ø80						
T9000.04.01.35	Ø80	Rura dł. 2000mm	23	39,60	48,71	
T9000.04.01.36	Ø80	Rura dł. 1000mm	23	28,68	35,28	
T9000.04.01.37	Ø80	Rura dł. 500mm	23	19,18	23,59	
T9000.04.01.38	Ø80	Rura dł. 250mm	23	13,18	16,21	
T9000.04.01.39	Ø80	Kolano 87°	23	16,05	19,74	
T9000.04.01.40	Ø80	Kolano 45°	23	15,51	19,08	
T9000.04.01.41	Ø80	Kolano 87° z wyczystką	23	47,58	58,52	
T9000.04.01.42	Ø80	Kolano krótkie z podporą i sztucem gwintowanym	23	104,28	128,26	
T9000.04.01.43	Ø60xØ80	Kolano 87° Ø60xØ80 z podporą i szyną mocującą	23	82,02	100,88	
T9000.04.01.44	Ø80	Kolano 87° z podporą i szyną mocującą	23	80,00	98,40	
T9000.04.01.45	Ø80	Rewizja	23	43,51	53,52	
T9000.04.01.46	Ø80	Przykrycie szachtu z kołnierzem malowane na czarno (stal)	23	87,51	107,64	
T9000.04.01.47	Ø80	Zakończenie komina (PP)	23	127,40	156,70	

NR INDEKSU	ŚREDNICA	NAZWA	VAT [%]	CENA KAT. NETTO [ZŁ]	CENA KAT. BRUTTO [ZŁ]	
UKŁAD NIEZALEŻNY Ø60						
T9000.04.01.48	Ø60	Rura dł. 2000mm	23	32,75	40,28	
T9000.04.01.49	Ø60	Rura dł. 1000mm	23	24,06	29,59	
T9000.04.01.50	Ø60	Rura dł. 500mm	23	15,78	19,41	
T9000.04.01.51	Ø60	Rura dł. 250mm	23	11,28	13,87	
T9000.04.01.52	Ø60	Kolano 87°	23	19,05	23,43	
T9000.04.01.53	Ø60	Kolano 45°	23	16,86	20,74	
T9000.04.01.54	Ø60	Kolano 87° z podporą i szyną mocującą	23	62,00	76,26	
T9000.04.01.55	Ø60	Kolano krótkie z podporą i sztucem gwintowanym	23	110,00	135,30	







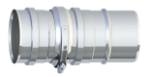



T9000.04.01.56	Ø60	Przykrycie szachtu z kołnierzem malowane na czarno (stal)	23	81,51	100,26	
T9000.04.01.57	Ø60	Zakończenie komina (PP)	23	120,00	147,60	

NR INDEKSU	ŚREDNICA	NAZWA	VAT [%]	CENA KAT. NETTO [ZŁ]	CENA KAT. BRUTTO [ZŁ]	
ELEMENTY UNIWERSALNE						
T9000.04.01.58	Ø60	Obejma pionująca	23	18,00	22,14	
T9000.04.01.59	Ø80	Obejma pionująca	23	19,00	23,37	
T9000.04.01.60	Ø60	Uszczelka EPDM	23	3,58	4,40	
T9000.04.01.61	Ø80	Uszczelka EPDM	23	4,11	5,06	
T9000.04.01.62	Ø100	Uszczelka EPDM	23	6,66	8,19	
T9000.04.01.63	Ø125	Uszczelka EPDM (płaszczzew.)	23	9,18	11,29	
T9000.04.01.76	Ø60	Rura elastyczna FLEX – 10m	23	375,32	461,64	
T9000.04.01.77	Ø60	Rura elastyczna FLEX – 12,5m	23	469,22	577,14	
T9000.04.01.78	Ø60	Rura elastyczna FLEX – 15m	23	562,98	692,47	
T9000.04.01.79	Ø60	Rura elastyczna FLEX – 75m	23	2553,51	3140,82	
T9000.04.01.82	Ø60	Rewizja FLEX	23	200,00	246,00	
T9000.04.01.80	Ø60	Złączka PP-FLEX/PP-FLEX	23	91,15	112,11	
T9000.04.01.81	Ø60	Złączka przejściowa PP-FLEX	23	36,82	45,29	
T9000.04.01.67	Ø80	Rura elastyczna FLEX – 10m	23	485,72	597,44	
T9000.04.01.66	Ø80	Rura elastyczna FLEX – 12,5m	23	607,14	746,78	
T9000.04.01.65	Ø80	Rura elastyczna FLEX – 15m	23	728,58	896,15	
T9000.04.01.64	Ø80	Rura elastyczna FLEX – 50m	23	2184,55	2687,00	
T9000.04.01.68	Ø80	Rewizja FLEX	23	200,00	246,00	
T9000.04.01.70	Ø80	Złączka PP-FLEX/PP-FLEX	23	74,28	91,36	
T9000.04.01.69	Ø80	Złączka przejściowa PP-FLEX	23	30,00	36,90	
T9000.04.01.71	Ø80	Rura końcowa z zawieszem	23	104,40	128,41	
T9000.04.01.72	Ø60 x Ø80	Element rozszerzający Ø60mm-Ø80mm	23	30,75	37,82	
T9000.04.01.73	Ø80 - Ø100	Siatka ochronna z PP przeciw ptakom	23	12,82	15,77	
T9000.04.02.06	-	Środek poślizgowy pojemność 30ml	23	10,80	13,28	
T9000.04.01.74	Ø60	Zestaw 4 obejmy montażowych PP-FLEX	23	18,95	23,31	
T9000.04.01.75	Ø80	Zestaw 4 obejmy montażowych PP-FLEX	23	18,95	23,31	
T9000.04.02.07	Ø60	Przykrycie szachtu z zasysym powietrza	23	71,11	87,47	
T9000.04.02.08	Ø80	Przykrycie szachtu z zasysym powietrza	23	71,11	87,47	



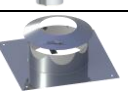



PRZEWODY Z KLAPĄ ZWROTNĄ

NR INDEKSU	ŚREDNICA	NAZWA	VAT [%]	CENA KAT. NETTO [ZŁ]	CENA KAT. BRUTTO [ZŁ]	
T9000.04.02.90	Ø80/Ø125	Rura dł. 150mm z zaworem zwrotnym z uszczelką	23	340,00	418,20	
T9000.04.05.61	Ø80	Rura dł. 150mm z zaworem zwrotnym z uszczelką	23	200,00	246,00	

PRZEWODY POWIETRZNO-SPALINOWE ZE STALI NIERDZEWNEJ DO KOTŁÓW ECOCONDENS CRYSTAL 80 i 100

NR INDEKSU	ŚREDNICA	NAZWA	VAT [%]	CENA KAT. NETTO [ZŁ]	CENA KAT. BRUTTO [ZŁ]	
UKŁAD NIEZALEŻNY Ø100						
T9000.04.02.68	Ø100	Rura dł. 1000mm z uszczelką	23	60,75	74,72	
T9000.04.02.69	Ø100	Rura dł. 500mm z uszczelką	23	39,38	48,44	
T9000.04.02.70	Ø100	Rura dł. 250mm z uszczelką	23	28,26	34,76	
T9000.04.02.71	Ø100	Kolano 87° z uszczelką	23	86,42	106,30	
T9000.04.02.72	Ø100	Kolano 87° z podporą z uszczelką	23	93,31	114,77	
T9000.04.02.73	Ø100	Kolano 45° z uszczelką	23	50,00	61,50	
T9000.04.02.74	Ø100	Rura z rewizją i uszczelką	23	82,00	100,86	
T9000.04.02.75	Ø100	Przykrycie szachtu z kołnierzem	23	74,52	91,66	
T9000.04.02.76	Ø100	Kołnierz / rozeta	23	23,72	29,18	
T9000.04.02.89	Ø100	Rura ścięta pod kątem 45° z siatką dł. 500mm	23	116,22	142,95	
T9000.04.05.18	Ø100	Daszek	23	37,55	46,19	
T9000.04.02.44	Ø100	Uszczelka EPDM (wewnętrzna do 120°C)	23	4,22	5,19	

Neutralizatory kondensatu

NR INDEKSU	ŚREDNICA	NAZWA	VAT [%]	CENA KAT. NETTO [ZŁ]	CENA KAT. BRUTTO [ZŁ]	
T9000.04.05.32	-	Neutralizator kondensatu PP – do kotła kondensacyjnego (kotłów) do 200kW	23	484,00	595,32	
T9000.04.05.33	-	Neutralizator kondensatu PP – do kotła kondensacyjnego (kotłów) do 350 kW	23	960,00	1180,80	
T9000.04.05.55	-	Neutralizator stalowy o zdolności neutralizacji 70 l/h – do kotła kondensacyjnego (kotłów) do 700 kW	23	1200,00	1476,00	
T9000.04.05.58	-	Wkład uzupełniający 2 kg	23	166,80	205,16	
T9000.04.05.59	-	Wkład uzupełniający 3 kg	23	456,00	560,88	
T9000.04.05.60	-	Wkład uzupełniający 8 kg	23	500,00	615,00	

PRZEWODY SPALINOWE ZE STALI NIERDZEWNEJ DO KASKADY KOTŁÓW O MOCY DO 55 kW* UKŁAD NIEZALEŻNY (JEDNOŚCIENNY)

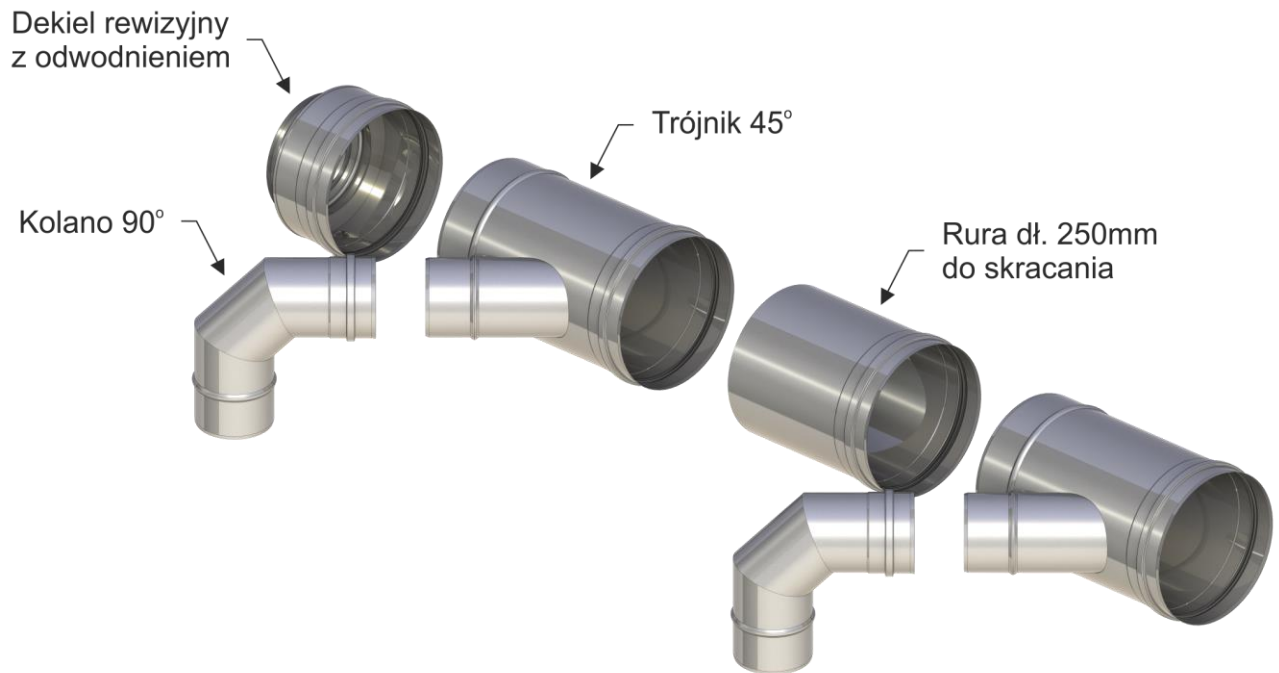

Do kotłów EcoCondens Crystal 50 Plus należy zastosować adapter/złączkę (T9000.04.02.48), a następnie rozszerzenie Ø80-Ø100 mm z uszczelką (T9000.04.05.31)

*ilość trójników, rur oraz kolan zależna jest od wybranego systemu

NR INDEKSU	NAZWA	VAT [%]	CENA KAT. NETTO [ZŁ]	CENA KAT. BRUTTO [ZŁ]
T9000.04.05.19	Kaskada Ø130mm do dwóch kotłów	23	944,80	1162,10
T9000.04.05.20	Kaskada Ø150mm do dwóch kotłów	23	974,80	1199,00
T9000.04.05.21	Kaskada Ø180mm do dwóch kotłów	23	1052,06	1294,03
T9000.04.05.22	Kaskada Ø200mm do dwóch kotłów	23	1130,71	1390,77
T9000.04.05.23	Kaskada Ø130mm do trzech kotłów	23	1146,40	1410,07
T9000.04.05.24	Kaskada Ø150mm do trzech kotłów	23	1275,66	1569,06
T9000.04.05.25	Kaskada Ø180mm do trzech kotłów	23	1384,00	1702,32
T9000.04.05.26	Kaskada Ø200mm do trzech kotłów	23	1769,00	2175,87

PRZEWODY SPALINOWE ZE STALI NIERDZEWNEJ DO KASKADY KOTŁÓW O MOCY OD 55 kW*

UKŁAD NIEZALEŻNY (JEDNOŚCIENNY)

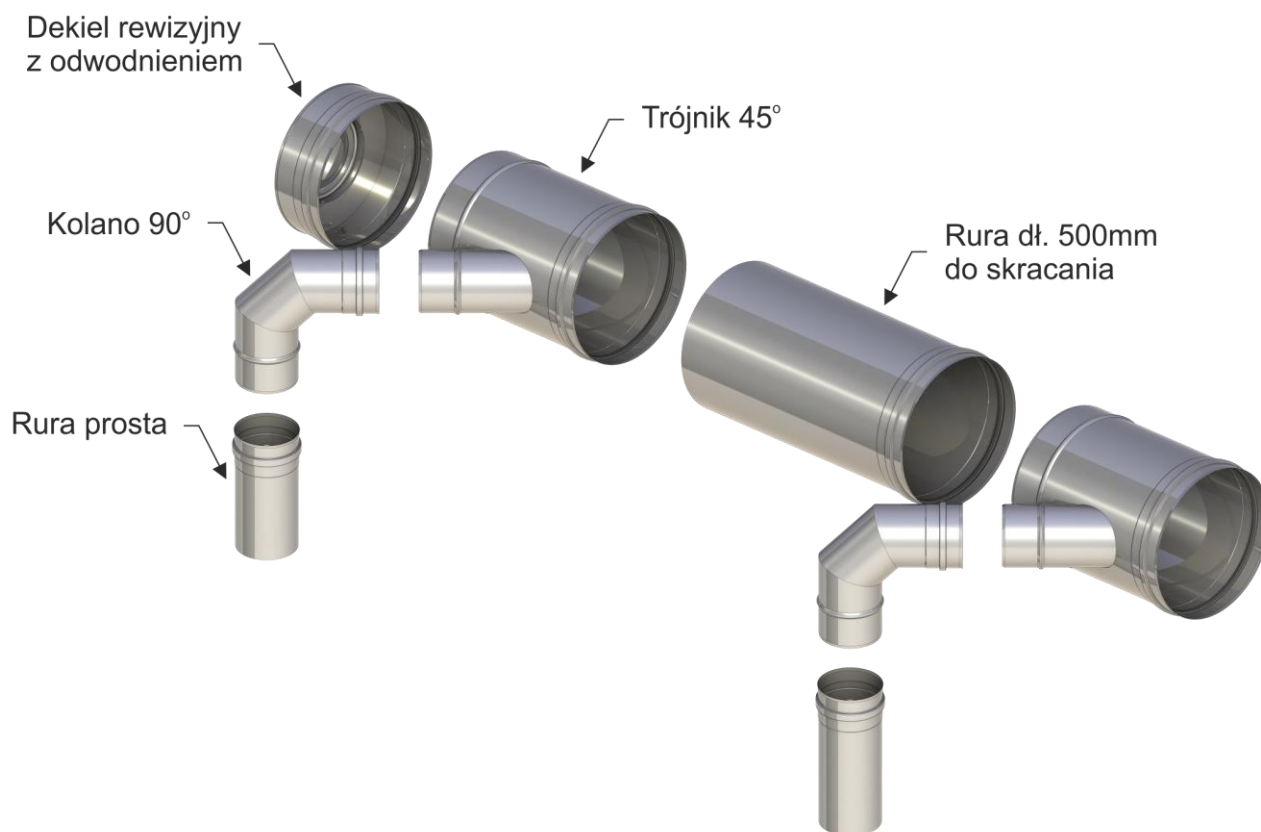

*ilość trójników, rur oraz kolan zależna jest od wybranego systemu

NR INDEKSU	NAZWA	VAT [%]	CENA KAT. NETTO [ZŁ]	CENA KAT. BRUTTO [ZŁ]
T9000.04.05.08	Kaskada Ø150mm do dwóch kotłów	23	997,12	1226,46
T9000.04.05.09	Kaskada Ø180mm do dwóch kotłów	23	1086,15	1335,96
T9000.04.05.10	Kaskada Ø180mm do trzech kotłów	23	1475,66	1815,06
T9000.04.05.11	Kaskada Ø200mm do trzech kotłów	23	1584,00	1948,32
T9000.04.05.12	Kaskada Ø200mm do czterech kotłów	23	1967,91	2420,53
T9000.04.05.13	Kaskada Ø250mm do czterech kotłów	23	2443,11	3005,03
T9000.04.05.14	Kaskada Ø250mm do pięciu kotłów	23	2798,68	3442,38
T9000.04.05.15	Kaskada Ø300mm do pięciu kotłów	23	3367,28	4141,75
T9000.04.05.16	Kaskada Ø250mm do sześciu kotłów	23	2913,35	3583,42
T9000.04.05.17	Kaskada Ø300mm do sześciu kotłów	23	3625,08	4458,85

PRZEWODY POWIETRZNO-SPALINOWE ZE STALI NIERDZEWNEJ DO SYSTEMÓW KASKADOWYCH*

UKŁAD KONCENTRYCZNY (WSPÓŁOSIOWY)

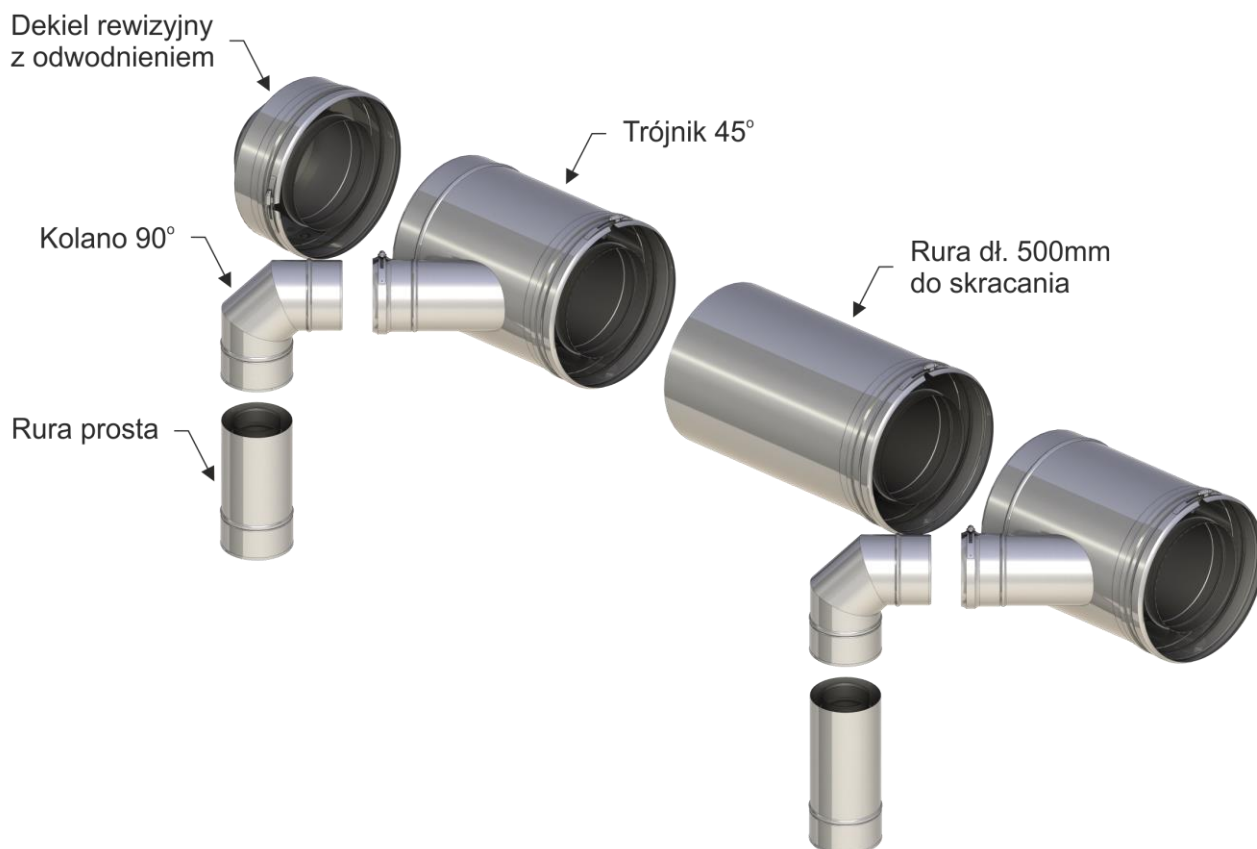

*ilość trójników, rur oraz kolan zależna jest od wybranego systemu

NR INDEKSU	NAZWA	VAT [%]	CENA KAT. NETTO [ZŁ]	CENA KAT. BRUTTO [ZŁ]
T9000.04.04.01	Kaskada koncentryczna $\varnothing 150/ \varnothing 200$ z wyjściami $\varnothing 80/ \varnothing 125$ dla dwóch kotłów	23	2304,00	2833,92
T9000.04.04.03	Kaskada koncentryczna $\varnothing 180/ \varnothing 250$ z wyjściami $\varnothing 80/ \varnothing 125$ dla dwóch kotłów	23	2506,40	3082,87
T9000.04.04.04	Kaskada koncentryczna $\varnothing 180/ \varnothing 250$ z wyjściami $\varnothing 80/ \varnothing 125$ dla trzech kotłów	23	3624,80	4458,50
T9000.04.04.05	Kaskada koncentryczna $\varnothing 180/ \varnothing 290$ z wyjściami $\varnothing 80/ \varnothing 125$ dla dwóch kotłów	23	2520,00	3099,60
T9000.04.04.07	Kaskada koncentryczna $\varnothing 180/ \varnothing 290$ z wyjściami $\varnothing 80/ \varnothing 125$ dla trzech kotłów	23	3638,40	4475,23
T9000.04.04.09	Kaskada koncentryczna $\varnothing 200/ \varnothing 300$ z wyjściami $\varnothing 80/ \varnothing 125$ dla dwóch kotłów	23	2941,60	3618,17
T9000.04.04.10	Kaskada koncentryczna $\varnothing 200/ \varnothing 300$ z wyjściami $\varnothing 80/ \varnothing 125$ dla trzech kotłów	23	4281,60	5266,37
T9000.04.04.11	Kaskada koncentryczna $\varnothing 200/ \varnothing 300$ z wyjściami $\varnothing 80/ \varnothing 125$ dla czterech kotłów	23	5622,40	6915,55
T9000.04.04.12	Kaskada koncentryczna $\varnothing 250/ \varnothing 350$ z wyjściami $\varnothing 80/ \varnothing 125$ dla trzech kotłów	23	5072,00	6238,56
T9000.04.04.13	Kaskada koncentryczna $\varnothing 250/ \varnothing 350$ z wyjściami $\varnothing 80/ \varnothing 125$ dla czterech kotłów	23	6681,60	8218,37
T9000.04.04.14	Kaskada koncentryczna $\varnothing 300/ \varnothing 400$ z wyjściami $\varnothing 80/ \varnothing 125$ dla czterech kotłów	23	7610,40	9360,79

Adaptery

NR INDEKSU	ŚREDNICA	NAZWA	VAT [%]	CENA KAT. NETTO [ZŁ]	CENA KAT. BRUTTO [ZŁ]	
T9000.04.02.47	Ø60/Ø100	Złączka kotła Termet ECOCONDENS CRYSTAL 50 PLUS (z króćcami pomiarowymi)	23	140,00	172,20	
T9000.04.02.48	Ø80/Ø125	Złączka kotła Termet ECOCONDENS CRYSTAL 50 PLUS (z króćcami pomiarowymi)	23	170,00	209,10	