

# termet

www.termet.com.pl

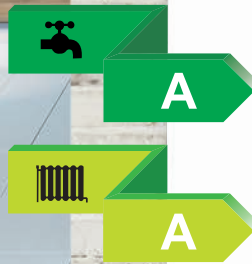

\*dotyczy kotłów kondensacyjnych



## CENNIK WYROBÓW

LUTY 2019



<b>PAKIETY GRZEWCZE</b> - na bazie kotła jednofunkcyjnego kondensacyjnego ECOCONDENS GOLD PLUS 20 i zasobnika TERMET SG 100 - na bazie kotła jednofunkcyjnego kondensacyjnego ECOCONDENS GOLD PLUS 20 i zasobnika TERMET SG 120 - na bazie kotła jednofunkcyjnego kondensacyjnego ECOCONDENS GOLD PLUS 20 i zasobnika TERMET SG 140	<b>3</b>
<b>PAKIETY GRZEWCZE</b> - na bazie kotła jednofunkcyjnego kondensacyjnego ECOCONDENS GOLD PLUS 25 i zasobnika TERMET SG 100 - na bazie kotła jednofunkcyjnego kondensacyjnego ECOCONDENS GOLD PLUS 25 i zasobnika TERMET SG 120 - na bazie kotła jednofunkcyjnego kondensacyjnego ECOCONDENS GOLD PLUS 25 i zasobnika TERMET SG 140	<b>4</b>
<b>PAKIETY GRZEWCZE</b> - na bazie kotła jednofunkcyjnego kondensacyjnego ECOCONDENS GOLD PLUS 20 i zasobnika TERMET SWK 100 - na bazie kotła jednofunkcyjnego kondensacyjnego ECOCONDENS GOLD PLUS 20 i zasobnika TERMET SWK 120 - na bazie kotła jednofunkcyjnego kondensacyjnego ECOCONDENS GOLD PLUS 20 i zasobnika TERMET SWK 140	<b>5</b>
<b>PAKIETY GRZEWCZE</b> - na bazie kotła jednofunkcyjnego kondensacyjnego ECOCONDENS GOLD PLUS 25 i zasobnika TERMET SWK 100 - na bazie kotła jednofunkcyjnego kondensacyjnego ECOCONDENS GOLD PLUS 25 i zasobnika TERMET SWK 120 - na bazie kotła jednofunkcyjnego kondensacyjnego ECOCONDENS GOLD PLUS 25 i zasobnika TERMET SWK 140	<b>6</b>
<b>PAKIETY GRZEWCZE</b> - na bazie kotła jednofunkcyjnego kondensacyjnego ECOCONDENS SILVER 20 i zasobnika TERMET SG 100 - na bazie kotła jednofunkcyjnego kondensacyjnego ECOCONDENS SILVER 20 i zasobnika TERMET SG 120 - na bazie kotła jednofunkcyjnego kondensacyjnego ECOCONDENS SILVER 25 i zasobnika TERMET SG 100 - na bazie kotła jednofunkcyjnego kondensacyjnego ECOCONDENS SILVER 25 i zasobnika TERMET SG 120	<b>7</b>
<b>PAKIETY GRZEWCZE</b> - na bazie kotła jednofunkcyjnego kondensacyjnego ECOCONDENS SILVER 20 i zasobnika TERMET SWK 100 - na bazie kotła jednofunkcyjnego kondensacyjnego ECOCONDENS SILVER 20 i zasobnika TERMET SWK 120 - na bazie kotła jednofunkcyjnego kondensacyjnego ECOCONDENS SILVER 25 i zasobnika TERMET SWK 100 - na bazie kotła jednofunkcyjnego kondensacyjnego ECOCONDENS SILVER 25 i zasobnika TERMET SWK 120	<b>8</b>
<b>GAZOWE WISZĄCE KOTŁY KONDENSACYJNE</b> - ECOCONDENS SLIM -20	<b>9</b>
<b>GAZOWE WISZĄCE KOTŁY KONDENSACYJNE</b> - ECOCONDENS GOLD PLUS -20, ECOCONDENS GOLD PLUS -25, ECOCONDENS GOLD PLUS -35	<b>11</b>
<b>GAZOWE WISZĄCE KOTŁY KONDENSACYJNE</b> - ECOCONDENS SILVER -20, ECOCONDENS SILVER -25, ECOCONDENS SILVER -35	<b>13</b>
<b>GAZOWE WISZĄCE KOTŁY KONDENSACYJNE Z WBUDOWANYM ZASOBNIKIEM</b> - ECOCONDENS INTEGRA II PLUS-20, ECOCONDENS INTEGRA II PLUS-25	<b>15</b>
<b>GAZOWE STOJĄCE KOTŁY KONDENSACYJNE Z WBUDOWANYM ZASOBNIKIEM</b> - ECOCONDENS SOLID PLUS-20, ECOCONDENS SOLID PLUS-25, ECOCONDENS SOLID PLUS-35	<b>17</b>
<b>GAZOWE WISZĄCE KOTŁY KONDENSACYJNE DO ROZBUDOWY W SYSTEMY KASKADOWE</b> - ECOCONDENS CRYSTAL PLUS-50	<b>19</b>
<b>GAZOWE WISZĄCE KOTŁY KONDENSACYJNE DUŻEJ MOCY</b> - ECOCONDENS CRYSTAL-80, ECOCONDENS CRYSTAL-100	<b>21</b>
<b>ZASOBNIKI C.W.U EMALIOWANE</b> - TERMET SG 100, TERMET SG 120, TERMET SG 140, ZWU-200/N,	<b>24</b>
<b>ZASOBNIKI C.W.U EMALIOWANE</b> - TERMET SWK 100, TERMET SWK 120, TERMET SWK 140,	<b>24</b>
<b>ZESTAW KANE 458</b> - ANALIZATOR SPALIN, DRUKARKA, TORBA, ZASILACZ	<b>25</b>
<b>ZASOBNIKI C.W.U. ZE STALI NIERDZEWNEJ</b> - UTS 100, UTS 130, UTS 150	<b>25</b>
<b>GAZOWY DWUFUNKCYJNY KOCIOŁ C.O. z otwartą komorą spalania</b> - MINIMAX ECO	<b>26</b>
<b>STEROWANIE OGRZEWANIEM ZA POMOCĄ INTERNETU</b>	<b>28</b>
<b>REGULATORY TEMPERATURY POMIESZCZEŃ</b> - TERMET ST-294 V1, TERMET ST-292 V3, TERMET ST-292 V2, OPEN-THERM CR 11011, EASY REMOTE	<b>30</b>
<b>MODUŁ WIELOSTREFOWY DO SYSTEMÓW GRZEWCZYCH</b> - SIM 2Z: TYP 2LTE.1HT.YP, TYP 1LTT.1HT.YP, TYP 1LTE.1HT.YP	<b>31</b>
<b>GAZOWE PODGRZEWACZE WODY Z OTWARTĄ KOMORĄ SPALANIA</b> - TERMAQ ELECTRONIC ECO, TERMAQ AQUA POWER ECO,	<b>32</b>
<b>CHEMIA INSTALACYJNA - PREPARATY DO OCHRONY INSTALACJI C.O.</b>	<b>33</b>
<b>FILTRY MAGNETYCZNO - HYDROCYKLONOWE DO MONTAŻU W INSTALACJI C.O.</b>	<b>34</b>
<b>PRZEWODY POWIETRZNO - SPALINOWE STALOWE (układ współosiowy)</b>	<b>35</b>
<b>PRZEWODY POWIETRZNO - SPALINOWE STALOWE (układ niezależny)</b>	<b>36</b>
<b>PRZEWODY POWIETRZNO - SPALINOWE Z TWORZYWA SZTUCZNEGO</b>	<b>37</b>
<b>PRZYKŁADOWE PODŁĄCZENIA SYSTEMÓW POWIETRZNO - SPALINOWYCH</b>	<b>41</b>

**CZAS  
TRWANIA  
AKCJI  
DO 31.12.2019**

# ZESTAWY PAKIETOWE NA BAZIE KOTŁA KONDENSACYJNEGO ECOCONDENS GOLD PLUS I ZASOBNIKÓW SG

**KLIENT  
ZYSKUJE  
302,58 ZŁ  
BRUTTO**

**Każdy pakiet złożony jest z:**

- jednofunkcyjnego kotła kondensacyjnego **ECOCONDENS GOLD PLUS-20**
- zasobnika pojemnościowego c.w.u. **TERMET SG 100, TERMET SG 120, TERMET SG 140**
- tygodniowego regulatora temperatury pomieszczeń **TERMET ST-292 V3 (dostępny za 1 zł netto)**
- czujnika temperatury zewnętrznej **(dostępny za 1 zł netto)**

NR INDEKSU	NR INDEKSU ELEMENTÓW PAKIETU	NAZWA WYROBU	VAT [%]	CENA KAT. NETTO [ZŁ]	CENA KAT. BRUTTO [ZŁ]
<b>PAKIET 1 na bazie kotła kondensacyjnego ECOCONDENS GOLD PLUS-20 i zasobnika ciepłej wody użytkowej Termet SG 100</b>					
WKP 4601 00 00 00-13	WKJ 4601 00 00 00	KOCIOŁ: <b>ECOCONDENS-20 GOLD PLUS</b> moc 3-21 kW, gaz 2E-G20 (ziemny GZ-50) - wbudowany zawór trójdrożny z siłownikiem - czujnik NTC - na wyposażeniu	23	<b>7450,00</b>	<b>9163,50</b>
	T 9782 00 00 00	ZASOBNIK WODY UŻYTKOWEJ: TERMET SG 100 pojemność 100 l (na wyposażeniu: zawór bezpieczeństwa)	23		
	T 9449 11 00 00	REGULATOR TEMPERATURY: TERMET ST-292 V3 - tygodniowy programowalny	23	<b>1,00</b>	<b>1,23</b>
	WKC 0567 000 000	CZUJNIK TEMPERATURY ZEWNĘTRZNEJ	23	<b>1,00</b>	<b>1,23</b>
<b>PAKIET 2 na bazie kotła kondensacyjnego ECOCONDENS GOLD PLUS-20 i zasobnika ciepłej wody użytkowej Termet SG 120</b>					
WKP 4601 00 00 00-24	WKJ 4601 00 00 00	KOCIOŁ: <b>ECOCONDENS-20 GOLD PLUS</b> moc 3-21 kW, gaz 2E-G20 (ziemny GZ-50) - wbudowany zawór trójdrożny z siłownikiem - czujnik NTC - na wyposażeniu	23	<b>7745,00</b>	<b>9526,35</b>
	T 9287 00 00 00	ZASOBNIK WODY UŻYTKOWEJ: TERMET SG 120 pojemność 120 l (na wyposażeniu: zawór bezpieczeństwa)	23		
	T 9449 11 00 00	REGULATOR TEMPERATURY: TERMET ST-292 V3 - tygodniowy programowalny	23	<b>1,00</b>	<b>1,23</b>
	WKC 0567 000 000	CZUJNIK TEMPERATURY ZEWNĘTRZNEJ	23	<b>1,00</b>	<b>1,23</b>
<b>PAKIET 3 na bazie kotła kondensacyjnego ECOCONDENS GOLD PLUS-20 i zasobnika ciepłej wody użytkowej Termet SG 140</b>					
WKP 4601 00 00 00-34	WKJ 4601 00 00 00	KOCIOŁ: <b>ECOCONDENS-20 GOLD PLUS</b> moc 3-21 kW, gaz 2E-G20 (ziemny GZ-50) - wbudowany zawór trójdrożny z siłownikiem - czujnik NTC - na wyposażeniu	23	<b>7855,00</b>	<b>9661,65</b>
	T 9288 00 00 00	ZASOBNIK WODY UŻYTKOWEJ: TERMET SG 140 pojemność 140 l (na wyposażeniu: zawór bezpieczeństwa)	23		
	T 9449 11 00 00	REGULATOR TEMPERATURY: TERMET ST-292 V3 - tygodniowy programowalny	23	<b>1,00</b>	<b>1,23</b>
	WKC 0567 000 000	CZUJNIK TEMPERATURY ZEWNĘTRZNEJ	23	<b>1,00</b>	<b>1,23</b>

**PAKIET:**

Kocioł kondensacyjny jednofunkcyjny ECOCONDENS GOLD PLUS-20

+

Zasobnik pojemnościowy TERMET SG 100  
TERMET SG 120  
TERMET SG 140



+

Regulator temperatury tygodniowy, programowalny TERMET ST-292 V3



+

Czujnik temperatury zewnętrznej



**CZAS  
TRWANIA  
AKCJI  
DO 31.12.2019**

# ZESTAWY PAKIETOWE NA BAZIE KOTŁA KONDENSACYJNEGO ECOCONDENS GOLD PLUS I ZASOBNIKÓW SG

**KLIENT  
ZYSKUJE  
302,58 ZŁ  
BRUTTO**

**Każdy pakiet złożony jest z:**

- jednofunkcyjnego kotła kondensacyjnego **ECOCONDENS GOLD PLUS-25**
- zasobnika pojemnościowego c.w.u. **TERMET SG 100, TERMET SG 120, TERMET SG 140**
- tygodniowego regulatora temperatury pomieszczeń **TERMET ST-292 V3 (dostępny za 1 zł netto)**
- czujnika temperatury zewnętrznej **(dostępny za 1 zł netto)**

NR INDEKSU	NR INDEKSU ELEMENTÓW PAKIETU	NAZWA WYROBU	VAT [%]	CENA KAT. NETTO [ZŁ]	CENA KAT. BRUTTO [ZŁ]
<b>PAKIET4 na bazie kotła kondensacyjnego ECOCONDENS GOLD PLUS-25 i zasobnika ciepłej wody użytkowej Termet SG 100</b>					
WKP 4621 00 00 00-43	WKJ 4621 00 00 00	KOCIOŁ: <b>ECOCONDENS-25 GOLD PLUS</b> moc 3-27 kW, gaz 2E-G20 (ziemny GZ-50) - wbudowany zawór trójdrożny z siłownikiem - czujnik NTC - na wyposażeniu	23	<b>7510,00</b>	<b>9237,30</b>
	T 9782 00 00 00	ZASOBNIK WODY UŻYTKOWEJ: TERMET SG 100 pojemność 100 l (na wyposażeniu: zawór bezpieczeństwa)	23		
	T 9449 11 00 00	REGULATOR TEMPERATURY: TERMET ST-292 V3 - tygodniowy programowalny	23	<b>1,00</b>	<b>1,23</b>
	WKC 0567 000 000	CZUJNIK TEMPERATURY ZEWNĘTRZNEJ	23	<b>1,00</b>	<b>1,23</b>
<b>PAKIET 5 na bazie kotła kondensacyjnego ECOCONDENS GOLD PLUS-25 i zasobnika ciepłej wody użytkowej Termet SG 120</b>					
WKP 4621 00 00 00-54	WKJ 4621 00 00 00	KOCIOŁ: <b>ECOCONDENS-25 GOLD PLUS</b> moc 3-27 kW, gaz 2E-G20 (ziemny GZ-50) - wbudowany zawór trójdrożny z siłownikiem - czujnik NTC - na wyposażeniu	23	<b>7805,00</b>	<b>9600,15</b>
	T 9287 00 00 00	ZASOBNIK WODY UŻYTKOWEJ: TERMET SG 120 pojemność 120 l (na wyposażeniu: zawór bezpieczeństwa)	23		
	T 9449 11 00 00	REGULATOR TEMPERATURY: TERMET ST-292 V3 - tygodniowy programowalny	23	<b>1,00</b>	<b>1,23</b>
	WKC 0567 000 000	CZUJNIK TEMPERATURY ZEWNĘTRZNEJ	23	<b>1,00</b>	<b>1,23</b>
<b>PAKIET 6 na bazie kotła kondensacyjnego ECOCONDENS GOLD PLUS-25 i zasobnika ciepłej wody użytkowej Termet SG 140</b>					
WKP 4621 00 00 00-64	WKJ 4621 00 00 00	KOCIOŁ: <b>ECOCONDENS-25 GOLD PLUS</b> moc 3-27 kW, gaz 2E-G20 (ziemny GZ-50) - wbudowany zawór trójdrożny z siłownikiem - czujnik NTC - na wyposażeniu	23	<b>7915,00</b>	<b>9735,45</b>
	T 9288 00 00 00	ZASOBNIK WODY UŻYTKOWEJ: TERMET SG 140 pojemność 140 l (na wyposażeniu: zawór bezpieczeństwa)	23		
	T 9449 11 00 00	REGULATOR TEMPERATURY: TERMET ST-292 V3 - tygodniowy programowalny	23	<b>1,00</b>	<b>1,23</b>
	WKC 0567 000 000	CZUJNIK TEMPERATURY ZEWNĘTRZNEJ	23	<b>1,00</b>	<b>1,23</b>

**PAKIET:**

Kocioł kondensacyjny jednofunkcyjny ECOCONDENS GOLD PLUS-25

+

Zasobnik pojemnościowy TERMET SG 100  
TERMET SG 120  
TERMET SG 140



+

Regulator temperatury tygodniowy, programowalny TERMET ST-292 V3



+

Czujnik temperatury zewnętrznej





**CZAS  
TRWANIA  
AKCJI  
DO 31.12.2019**

## ZESTAWY PAKIETOWE NA BAZIE KOTŁA KONDENSACYJNEGO ECOCONDENS GOLD PLUS I ZASOBNIKÓW SWK

**KLIENT  
ZYSKUJE  
302,58 ZŁ  
BRUTTO**

**Każdy pakiet złożony jest z:**

- jednofunkcyjnego kotła kondensacyjnego **ECOCONDENS GOLD PLUS-20**
- zasobnika pojemnościowego c.w.u. **TERMET SWK 100, TERMET SWK 120, TERMET SWK 140**
- tygodniowego regulatora temperatury pomieszczeń **TERMET ST-292 V3 (dostępny za 1 zł netto)**
- czujnika temperatury zewnętrznej **(dostępny za 1 zł netto)**

NR INDEKSU	NR INDEKSU ELEMENTÓW PAKIETU	NAZWA WYROBU	VAT [%]	CENA KAT. NETTO [ZŁ]	CENA KAT. BRUTTO [ZŁ]
<b>PAKIET 1 na bazie kotła kondensacyjnego ECOCONDENS GOLD PLUS-20 i zasobnika ciepłej wody użytkowej Termet SWK 100</b>					
WKP 4601 00 00 00-14	WKJ 4601 00 00 00	KOCIOŁ: <b>ECOCONDENS-20 GOLD PLUS</b> moc 3-21 kW, gaz 2E-G20 (ziemny GZ-50) - wbudowany zawór trójdrożny z siłownikiem - czujnik NTC - na wyposażeniu	23	7450,00	9163,50
	T 9297 00 00 00	ZASOBNIK WODY UŻYTKOWEJ: TERMET SWK 100 pojemność 100 l	23		
	T 9449 11 00 00	REGULATOR TEMPERATURY: TERMET ST-292 V3 - tygodniowy programowalny	23	1,00	1,23
	WKC 0567 000 000	CZUJNIK TEMPERATURY ZEWNĘTRZNEJ	23	1,00	1,23
<b>PAKIET 2 na bazie kotła kondensacyjnego ECOCONDENS GOLD PLUS-20 i zasobnika ciepłej wody użytkowej Termet SWK 120</b>					
WKP 4601 00 00 00-25	WKJ 4601 00 00 00	KOCIOŁ: <b>ECOCONDENS-20 GOLD PLUS</b> moc 3-21 kW, gaz 2E-G20 (ziemny GZ-50) - wbudowany zawór trójdrożny z siłownikiem - czujnik NTC - na wyposażeniu	23	7745,00	9526,35
	T 9298 00 00 00	ZASOBNIK WODY UŻYTKOWEJ: TERMET SWK 120 pojemność 120 l	23		
	T 9449 11 00 00	REGULATOR TEMPERATURY: TERMET ST-292 V3 - tygodniowy programowalny	23	1,00	1,23
	WKC 0567 000 000	CZUJNIK TEMPERATURY ZEWNĘTRZNEJ	23	1,00	1,23
<b>PAKIET 3 na bazie kotła kondensacyjnego ECOCONDENS GOLD PLUS-20 i zasobnika ciepłej wody użytkowej Termet SWK 140</b>					
WKP 4601 00 00 00-35	WKJ 4601 00 00 00	KOCIOŁ: <b>ECOCONDENS-20 GOLD PLUS</b> moc 3-21 kW, gaz 2E-G20 (ziemny GZ-50) - wbudowany zawór trójdrożny z siłownikiem - czujnik NTC - na wyposażeniu	23	7855,00	9661,65
	T 9299 00 00 00	ZASOBNIK WODY UŻYTKOWEJ: TERMET SWK 140 pojemność 140 l	23		
	T 9449 11 00 00	REGULATOR TEMPERATURY: TERMET ST-292 V3 - tygodniowy programowalny	23	1,00	1,23
	WKC 0567 000 000	CZUJNIK TEMPERATURY ZEWNĘTRZNEJ	23	1,00	1,23

**PAKIET:**

Kocioł kondensacyjny jednofunkcyjny ECOCONDENS GOLD PLUS-20

+

Zasobnik pojemnościowy TERMET SWK 100  
TERMET SWK 120  
TERMET SWK 140



+

Regulator temperatury tygodniowy, programowalny TERMET ST-292 V3



+

Czujnik temperatury zewnętrznej



**CZAS  
TRWANIA  
AKCJI  
DO 31.12.2019**

## ZESTAWY PAKIETOWE NA BAZIE KOTŁA KONDENSACYJNEGO ECOCONDENS GOLD PLUS I ZASOBNIKÓW SWK

**KLIENT  
ZYSKUJE  
302,58 ZŁ  
BRUTTO**

**Każdy pakiet złożony jest z:**

- jednofunkcyjnego kotła kondensacyjnego **ECOCONDENS GOLD PLUS-25**
- zasobnika pojemnościowego c.w.u. **TERMET SWK100, TERMET SWK 120, TERMET SWK 140**
- tygodniowego regulatora temperatury pomieszczeń **TERMET ST-292 V3 (dostępny za 1 zł netto)**
- czujnika temperatury zewnętrznej **(dostępny za 1 zł netto)**

NR INDEKSU	NR INDEKSU ELEMENTÓW PAKIETU	NAZWA WYROBU	VAT [%]	CENA KAT. NETTO [ZŁ]	CENA KAT. BRUTTO [ZŁ]
<b>PAKIET 4 na bazie kotła kondensacyjnego ECOCONDENS GOLD PLUS-25 i zasobnika ciepłej wody użytkowej Termet SWK 100</b>					
WKP 4621 00 00 00-44	WKJ 4621 00 00 00	KOCIOŁ: <b>ECOCONDENS-25 GOLD PLUS</b> moc 3-27 kW, gaz 2E-G20 (ziemny GZ-50) - wbudowany zawór trójdrożny z siłownikiem - czujnik NTC - na wyposażeniu	23	7510,00	9237,30
	T 9297 00 00 00	ZASOBNIK WODY UŻYTKOWEJ: TERMET SWK 100 pojemność 100 l	23		
	T 9449 11 00 00	REGULATOR TEMPERATURY: TERMET ST-292 V3 - tygodniowy programowalny	23	1,00	1,23
	WKC 0567 000 000	CZUJNIK TEMPERATURY ZEWNĘTRZNEJ	23	1,00	1,23
<b>PAKIET 5 na bazie kotła kondensacyjnego ECOCONDENS GOLD PLUS-25 i zasobnika ciepłej wody użytkowej Termet SWK 120</b>					
WKP 4621 00 00 00-55	WKJ 4621 00 00 00	KOCIOŁ: <b>ECOCONDENS-25 GOLD PLUS</b> moc 3-27 kW, gaz 2E-G20 (ziemny GZ-50) - wbudowany zawór trójdrożny z siłownikiem - czujnik NTC - na wyposażeniu	23	7805,00	9600,15
	T 9298 00 00 00	ZASOBNIK WODY UŻYTKOWEJ: TERMET SWK 120 pojemność 120 l	23		
	T 9449 11 00 00	REGULATOR TEMPERATURY: TERMET ST-292 V3 - tygodniowy programowalny	23	1,00	1,23
	WKC 0567 000 000	CZUJNIK TEMPERATURY ZEWNĘTRZNEJ	23	1,00	1,23
<b>PAKIET 6 na bazie kotła kondensacyjnego ECOCONDENS GOLD PLUS-25 i zasobnika ciepłej wody użytkowej Termet SWK 140</b>					
WKP 4621 00 00 00-65	WKJ 4621 00 00 00	KOCIOŁ: <b>ECOCONDENS-25 GOLD PLUS</b> moc 3-27 kW, gaz 2E-G20 (ziemny GZ-50) - wbudowany zawór trójdrożny z siłownikiem - czujnik NTC - na wyposażeniu	23	7915,00	9735,45
	T 9299 00 00 00	ZASOBNIK WODY UŻYTKOWEJ: TERMET SWK 140 pojemność 140 l	23		
	T 9449 11 00 00	REGULATOR TEMPERATURY: TERMET ST-292 V3 - tygodniowy programowalny	23	1,00	1,23
	WKC 0567 000 000	CZUJNIK TEMPERATURY ZEWNĘTRZNEJ	23	1,00	1,23

**PAKIET:**

Kocioł kondensacyjny jednofunkcyjny ECOCONDENS GOLD PLUS-25

+

Zasobnik pojemnościowy TERMET SWK 100  
TERMET SWK 120  
TERMET SWK 140



+

Regulator temperatury tygodniowy, programowalny TERMET ST-292 V3



+

Czujnik temperatury zewnętrznej



# ZESTAWY PAKIETOWE NA BAZIE KOTŁA KONDENSACYJNEGO ECOCONDENS SILVER I ZASOBNIKÓW SG

Najtańsze PAKIETY  
z kotłem kondensacyjnym  
i zasobnikiem  
na polskim rynku!

Każdy pakiet złożony jest z:

- jednofunkcyjnego kotła kondensacyjnego **ECOCONDENS SILVER-20**  
lub jednofunkcyjnego kotła kondensacyjnego **ECOCONDENS SILVER-25**
- zasobnika pojemnościowego c.w.u. **TERMET SG 100** lub **TERMET SG 120**

NR INDEKSU	NR INDEKSU ELEMENTÓW PAKIETU	NAZWA WYROBU	VAT [%]	CENA KAT. NETTO [ZŁ]	CENA KAT. BRUTTO [ZŁ]
<b>PAKIET 1 na bazie kotła kondensacyjnego ECOCONDENS SILVER-20 i zasobnika ciepłej wody użytkowej Termet SG 100</b>					
WKP 4401 00 00 00-14	WKJ 4401 00 00 00	KOCIOŁ: <b>ECOCONDENS-20 SILVER</b> moc 3-22 kW, gaz 2E-G20 (ziemny GZ-50) - wbudowany zawór trójdrożny z siłownikiem - czujnik NTC- na wyposażeniu	23	7030,00	8646,90
	T 9782 00 00 00	ZASOBNIK WODY UŻYTKOWEJ: TERMET SG 100 pojemność 100 l (na wyposażeniu: zawór bezpieczeństwa)	23		
<b>PAKIET 2 na bazie kotła kondensacyjnego ECOCONDENS SILVER-20 i zasobnika ciepłej wody użytkowej Termet SG 120</b>					
WKP 4401 00 00 00-25	WKJ 4401 00 00 00	KOCIOŁ: <b>ECOCONDENS-20 SILVER</b> moc 3-22 kW, gaz 2E-G20 (ziemny GZ-50) - wbudowany zawór trójdrożny z siłownikiem - czujnik NTC- na wyposażeniu	23	7325,00	9009,75
	T 9287 00 00 00	ZASOBNIK WODY UŻYTKOWEJ: TERMET SG 120 pojemność 120 l (na wyposażeniu: zawór bezpieczeństwa)	23		
<b>PAKIET 3 na bazie kotła kondensacyjnego ECOCONDENS SILVER-25 i zasobnika ciepłej wody użytkowej Termet SG 100</b>					
WKP 4361 00 00 00-34	WKJ 4361 00 00 00	KOCIOŁ: <b>ECOCONDENS-25 SILVER</b> moc 4,3-26,5 kW, gaz 2E-G20 (ziemny GZ-50) - wbudowany zawór trójdrożny z siłownikiem - czujnik NTC- na wyposażeniu	23	7140,00	8782,20
	T9782 00 00 00	ZASOBNIK WODY UŻYTKOWEJ: TERMET SG 100 pojemność 100 l (na wyposażeniu: zawór bezpieczeństwa)	23		
<b>PAKIET 4 na bazie kotła kondensacyjnego ECOCONDENS SILVER-25 i zasobnika ciepłej wody użytkowej Termet SG 120</b>					
WKP 4361 00 00 00-45	WKJ 4361 00 00 00	KOCIOŁ: <b>ECOCONDENS-25 SILVER</b> moc 4,3-26,5 kW, gaz 2E-G20 (ziemny GZ-50) - wbudowany zawór trójdrożny z siłownikiem - czujnik NTC- na wyposażeniu	23	7435,00	9145,05
	T 9287 00 00 00	ZASOBNIK WODY UŻYTKOWEJ: TERMET SG 120 pojemność 120 l (na wyposażeniu: zawór bezpieczeństwa)	23		

**PAKIET:**  
  
Kocioł  
kondensacyjny  
jednofunkcyjny  
  
ECOCONDENS  
SILVER

**+**  
  
Zasobnik  
pojemnościowy  
TERMET SG 100  
TERMET SG 120



# ZESTAWY PAKIETOWE NA BAZIE KOTŁA KONDENSACYJNEGO ECOCONDENS SILVER I ZASOBNIKÓW SWK

Najtańsze PAKIETY  
z kotłem kondensacyjnym  
i zasobnikiem  
na polskim rynku!

Każdy pakiet złożony jest z:

- jednofunkcyjnego kotła kondensacyjnego **ECOCONDENS SILVER-20**  
lub jednofunkcyjnego kotła kondensacyjnego **ECOCONDENS SILVER-25**
- zasobnika pojemnościowego c.w.u. **TERMET SWK 100** lub **TERMET SWK 120**

NR INDEKSU	NR INDEKSU ELEMENTÓW PAKIETU	NAZWA WYROBU	VAT [%]	CENA KAT. NETTO [ZŁ]	CENA KAT. BRUTTO [ZŁ]
<b>PAKIET 1 na bazie kotła kondensacyjnego ECOCONDENS SILVER-20 i zasobnika ciepłej wody użytkowej Termet SWK 100</b>					
WKP 4401 00 00 00-15	WKJ 4401 00 00 00	KOCIOŁ: <b>ECOCONDENS-20 SILVER</b> moc 3-22 kW, gaz 2E-G20 (ziemny GZ-50) - wbudowany zawór trójdrożny z siłownikiem - czujnik NTC- na wyposażeniu	23	7030,00	8646,90
	T 9297 00 00 00	ZASOBNIK WODY UŻYTKOWEJ: TERMET SWK 100 pojemność 100 l	23		
<b>PAKIET 2 na bazie kotła kondensacyjnego ECOCONDENS SILVER-20 i zasobnika ciepłej wody użytkowej Termet SWK 120</b>					
WKP 4401 00 00 00-26	WKJ 4401 00 00 00	KOCIOŁ: <b>ECOCONDENS-20 SILVER</b> moc 3-22 kW, gaz 2E-G20 (ziemny GZ-50) - wbudowany zawór trójdrożny z siłownikiem - czujnik NTC- na wyposażeniu	23	7325,00	9009,75
	T 9298 00 00 00	ZASOBNIK WODY UŻYTKOWEJ: TERMET SWK 120 pojemność 120 l	23		
<b>PAKIET 3 na bazie kotła kondensacyjnego ECOCONDENS SILVER-25 i zasobnika ciepłej wody użytkowej Termet SWK 100</b>					
WKP 4361 00 00 00-35	WKJ 4361 00 00 00	KOCIOŁ: <b>ECOCONDENS-25 SILVER</b> moc 4,3-26,5 kW, gaz 2E-G20 (ziemny GZ-50) - wbudowany zawór trójdrożny z siłownikiem - czujnik NTC- na wyposażeniu	23	7140,00	8782,20
	T 9297 00 00 00	ZASOBNIK WODY UŻYTKOWEJ: TERMET SWK 100 pojemność 100 l	23		
<b>PAKIET 4 na bazie kotła kondensacyjnego ECOCONDENS SILVER-25 i zasobnika ciepłej wody użytkowej Termet SWK 120</b>					
WKP 4361 00 00 00-46	WKJ 4361 00 00 00	KOCIOŁ: <b>ECOCONDENS-25 SILVER</b> moc 4,3-26,5 kW, gaz 2E-G20 (ziemny GZ-50) - wbudowany zawór trójdrożny z siłownikiem - czujnik NTC- na wyposażeniu	23	7435,00	9145,05
	T 9298 00 00 00	ZASOBNIK WODY UŻYTKOWEJ: TERMET SWK 120 pojemność 120 l	23		

PAKIET:

Kocioł  
kondensacyjny  
jednofunkcyjny

ECOCONDENS  
SILVER

+

Zasobnik  
pojemnościowy  
TERMET SWK 100  
TERMET SWK 120







# GAZOWE WISZĄCE KOTŁY KONDENSACYJNE EcoCONDENS SLIM

- **7 lat Gwarancji Zgodnie z Warunkami Gwarancji**
- wbudowany adapter koncentryczny z króćcami pomiarowymi Ø60/Ø100
- **możliwość sterowania ogrzewaniem za pomocą Internetu (szczegóły na stronie 28-29)**
- **kompaktowe rozmiary: wysokość 777 mm, szerokość 400 mm, głębokość 250mm**
- **możliwość podłączenia regulatora temperatury pomieszczeń z komunikacją Open-Therm**
- nowoczesny wymiennik ciepła o wysokiej sprawności – wymiennik w postaci pojedynczej wężownicy wykonanej ze **stali nierdzewnej**
- najnowszej generacji palnik zapewniający szeroki zakres modulacji (13%-100%)
- naczynie wzbiorcze umieszczone z boku kotła
- komfort akustyczny (zaledwie 48 dB)
- wysokoefektywna pompa obiegowa (EEI≤0,23) z automatycznym odpowietrznikiem
- modulowany wentylator sterowany elektronicznie,
- niska emisja NOx (klasa 6)
- kompletny system zabezpieczeń
- atrakcyjny, nowoczesny wygląd
- nowoczesny panel sterowania z wyświetlaczem LCD pozwalający na intuicyjną obsługę oraz umożliwiający szybką kontrolę parametrów pracy kotła
- w opcji współpraca z zasobnikami c.w.u. (kompletna oferta zasobników na stronie 24-25) (dot. kotłów jednofunkcyjnych)
- czujnik NTC temp. w zasobniku c.w.u., zawór trójdrogowy na wyposażeniu kotła (dot. kotłów jednofunkcyjnych)
- możliwość zoptymalizowanego zarządzania pracą kotła dzięki współpracy z regulatorem temperatury pomieszczeń

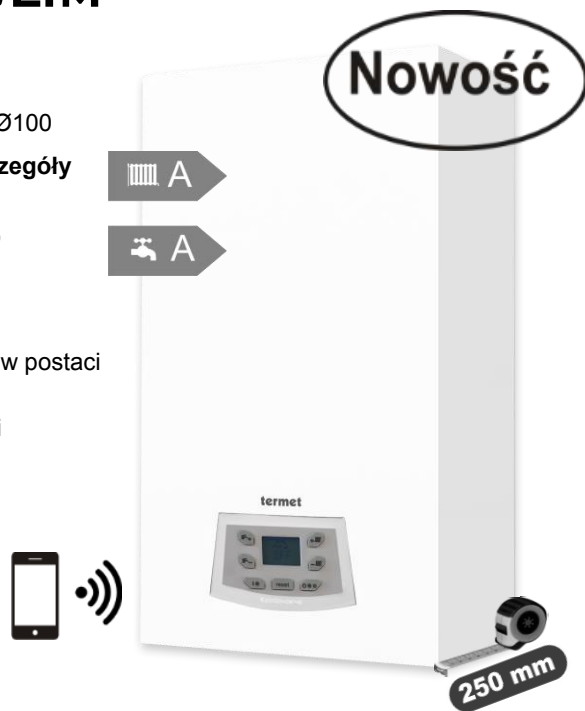

## KOMPLETNA OFERTA REGULATORÓW NA STRONACH 28-30

Regulator pokojowy <b>TERMET ST-294 V1</b>	<b>TERMET ST-292 V3</b> tygodniowy, programowalny	<b>TERMET ST-292 V2</b> bezprzewodowy, tygodniowy, programowalny	<b>PAKIET STERUJĄCY ROUND Z WIFI</b> komunikacja Open- Therm	<b>PAKIET EVOHOME</b> z bramką Open-Therm	<b>OPEN-THERM CR 11011</b>	Regulator z komunikacją Open-Therm <b>TERMET ST- 2801</b>	Regulator z komunikacją Open-Therm <b>TERMET ST- 2801 WIFI</b>
nr indeksu T 9449 13 00 00	nr indeksu T 9449 11 00 00	nr indeksu T 9449 10 00 00	nr indeksu WST 9647 00 00 00/PL	nr indeksu WST 9648 00 00 00/PL	nr indeksu WKZ 0624 00 00 00	nr indeksu T 9612 00 00 00	nr indeksu T 9615 00 00 00

RODZAJ GAZU	NR INDEKSU	NAZWA WYROBU	MOC [kW]	VAT [%]	CENA KAT. NETTO [ZŁ]	CENA KAT. BRUTTO [ZŁ]
<b>GAZOWE WISZĄCE KOTŁY KONDENSACYJNE JEDNOFUNKCYJNE</b>						
2E-G20 (ziemny GZ-50)	<b>WKJ 6011 00 00 00</b>	<b>EcoCONDENS-20 SLIM</b>	<b>3,0-22,0</b>	23	<b>5899,00</b>	<b>7255,77</b>
[2 Lw-G27 (ziemny GZ-41,5), 3P-G31 (gaz skroplony)]*						
<b>*Dostosowania na poszczególne rodzaje gazu dokonuje Autoryzowany Serwis Firmowy podczas uruchomienia zerowego nieodpłatnie. W przypadku zmiany na inny rodzaj gazu w trakcie użytkowania urządzenia usługa jest płatna.</b>						

RODZAJ GAZU	NR INDEKSU	NAZWA WYROBU	MOC [kW]	VAT [%]	CENA KAT. NETTO [ZŁ]	CENA KAT. BRUTTO [ZŁ]
<b>GAZOWE WISZĄCE KOTŁY KONDENSACYJNE DWUFUNKCYJNE</b>						
2E-G20 (ziemny GZ-50)	<b>WKD 6041 00 00 00</b>	<b>EcoCONDENS-20 SLIM</b>	<b>3,0-22,0</b>	23	<b>6099,00</b>	<b>7501,77</b>
[2 Lw-G27 (ziemny GZ-41,5), 3P-G31 (gaz skroplony)]*						
<b>*Dostosowania na poszczególne rodzaje gazu dokonuje Autoryzowany Serwis Firmowy podczas uruchomienia zerowego nieodpłatnie. W przypadku zmiany na inny rodzaj gazu w trakcie użytkowania urządzenia usługa jest płatna.</b>						

**Kotły kondensacyjne EcoCONDENS SLIM dostępne wyłącznie na gaz:**







- 2E - G20 (ziemny GZ-50)
- 2Lw - G27 (ziemny GZ-41,5)
- 3P - G31 (gaz skroplony)

**WYPOSAŻENIE DO KOTŁÓW KONDENSACYJNYCH  
ECOCONDENS SLIM 20**

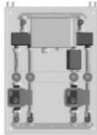
NR INDEKSU	ŚREDNICA	NR KAT.	NAZWA	VAT [%]	CENA KAT. NETTO [ZŁ]	CENA KAT. BRUTTO [ZŁ]	
<b>UKŁAD NIEZALEŻNY</b>							
T 9000 00 02 76	Ø60/Ø100 X 2xØ80	AP06008044/ 01AX	Rozdzielacz powietrzno-spalinowy typu Twin*	23	<b>145,00</b>	<b>178,35</b>	

\*Przy zastosowaniu układu niezależnego za wbudowanym adapterem koncentrycznym z króćcami pomiarowymi Ø60/Ø100 należy zamontować rozdzielacz powietrzno-spalinowy typu Twin.

**WYPOSAŻENIE DODATKOWE DO KOTŁÓW KONDENSACYJNYCH  
ECOCONDENS SLIM 20**

NR INDEKSU	NAZWA WYROBU	VAT [%]	CENA KAT. NETTO [ZŁ]	CENA KAT. BRUTTO [ZŁ]	
WKC 0567 00 00 00	Czujnik temperatury zewnętrznej Zamiennie można stosować czujnik temperatury zewnętrznej WKC 0566 00 00 00	23	<b>69,00</b>	<b>84,87</b>	
T 9824 00 00 00	Moduł wielostrefowy do systemów grzewczych SIM 2Z typ 1LTE.1HT.YP z jednym zaworem mieszającym elektrycznym	23	<b>3164,00</b>	<b>3891,72</b>	
T 9828 00 00 00	Moduł wielostrefowy do systemów grzewczych SIM 2Z typ 2LTE.1HT.YP z dwoma zaworami mieszającymi elektrycznymi	23	<b>3390,00</b>	<b>4169,70</b>	
T 9826 00 00 00	Moduł wielostrefowy do systemów grzewczych SIM 2Z typ 1LTT.1HT.YP z zaworem mieszającym termostatycznym	23	<b>2623,00</b>	<b>3226,29</b>	
T 9765 00 00 00	Zestaw przyłączeniowy wysokotemperaturowy typ 1HT.YP z pompą obiegową energooszczędną (współpracujący bezpośrednio z modułem wielostrefowym SIM 2Z)	23	<b>744,00</b>	<b>915,12</b>	
T 9827 00 00 00	Zestaw przyłączeniowy niskotemperaturowy typ 1LTT.YP z zaworem termostatycznym i pompą obiegową energooszczędną (współpracujący bezpośrednio z modułem wielostrefowym SIM 2Z)	23	<b>812,00</b>	<b>998,76</b>	
Z 9824 01 00 00	Sterownik obiegów grzewczych MLC 16 (do rozbudowy indywidualnych obiegów grzewczych)	23	<b>581,40</b>	<b>715,12</b>	
T 9000 13 00 00	Komplet przyłączy do kotłów ECOCONDENS SLIM z zaworami kątowymi (dwufunkcyjne)	23	<b>259,00</b>	<b>318,57</b>	
T 9000 14 00 00	Komplet przyłączy do kotłów ECOCONDENS SLIM z zaworami kątowymi (jednofunkcyjne)	23	<b>259,00</b>	<b>318,57</b>	
T 9425 00 00 00	Ośłona dolna do kotła: ECOCONDENS SLIM (szer. 400 mm; wys. 150 mm, gł. 215 mm)	23	<b>65,00</b>	<b>79,95</b>	



# GAZOWE WISZĄCE KOTŁY KONDENSACYJNE EcoCONDENS GOLD PLUS



- **7 lat Gwarancji Zgodnie z Warunkami Gwarancji**
- wbudowany adapter koncentryczny z króćcami pomiarowymi Ø60/Ø100
- **możliwość sterowania ogrzewaniem za pomocą Internetu (szczegóły na stronie 28-29)**
- **możliwość podłączenia regulatora temperatury pomieszczeń z sygnałem 0-10V** (dot. modeli wyprodukowanych od 2018)
- **możliwość podłączenia regulatora temperatury pomieszczeń z komunikacją Open-Therm** (dot. modeli wyprodukowanych od 2018)
- najnowszej generacji wymiennik ciepła ze stali nierdzewnej z drzwiami wykonanymi z aluminium
- najnowszej generacji palnik BLUEJET o szerokim zakresie modulacji (11%-100%)
- komfort akustyczny (zaledwie 48 dB)
- wysokoefektywna pompa obiegowa (EEI≤0,23) z automatycznym odpowietrznikiem
- modulowany wentylator sterowany elektronicznie, niska emisja NOx (klasa 6)
- kompletny system zabezpieczeń
- nowoczesny panel sterowania
- w opcji współpraca z zasobnikami c.w.u. (kompletna oferta zasobników na stronie 24-25) (dot. kotłów jednofunkcyjnych)
- czujnik NTC temp. w zasobniku c.w.u., zawór trójdrogowy na wyposażeniu kotła (dot. kotłów jednofunkcyjnych)
- możliwość zoptymalizowanego zarządzania pracą kotła dzięki współpracy z regulatorem temperatury pomieszczeń





## KOMPLETNA OFERTA REGULATORÓW NA STRONACH 28-30

Regulator pokojowy <b>TERMET ST-294 V1</b>	<b>TERMET ST-292 V3</b> tygodniowy, programowalny	<b>TERMET ST-292 V2</b> beprzewodowy, tygodniowy, programowalny	<b>PAKIET STERUJĄCY ROUND Z WIFI komunikacja Open- Therm</b>	<b>PAKIET EVOHOME z bramką Open-Therm</b>	<b>OPEN-THERM CR 11011</b>	Regulator z komunikacją Open-Therm <b>TERMET ST- 2801</b>	Regulator z komunikacją Open-Therm <b>TERMET ST- 2801 WIFI</b>
nr indeksu T 9449 13 00 00	nr indeksu T 9449 11 00 00	nr indeksu T 9449 10 00 00	nr indeksu WST 9647 00 00 00/PL	nr indeksu WST 9648 00 00 00/PL	nr indeksu WKZ 0624 00 00 00	nr indeksu T 9612 00 00 00	nr indeksu T 9615 00 00 00





RODZAJ GAZU	NR INDEKSU	NAZWA WYROBU	MOC [kW]	VAT [%]	CENA KAT. NETTO [ZŁ]	CENA KAT. BRUTTO [ZŁ]
<b>GAZOWE WISZĄCE KOTŁY KONDENSACYJNE JEDNOFUNKCYJNE</b>						
2E-G20 (ziemny GZ-50)	<b>WKJ 4601 00 00 00</b>	<b>EcoCONDENS-20 GOLD PLUS</b>	<b>3,0-21,0</b>	23	<b>5730,00</b>	<b>7047,90</b>
[2 Lw-G27 (ziemny GZ-41,5), 2 Ls-G2.350 (ziemny GZ-35), 3P-G31 (gaz skroplony)]*						
2E-G20 (ziemny GZ-50)	<b>WKJ 4621 00 00 00</b>	<b>EcoCONDENS-25 GOLD PLUS</b>	<b>3,0-27,0</b>	23	<b>5790,00</b>	<b>7121,70</b>
[2 Lw-G27 (ziemny GZ-41,5), 2 Ls-G2.350 (ziemny GZ-35), 3P-G31 (gaz skroplony)]*						
2E-G20 (ziemny GZ-50)	<b>WKJ 4641 00 00 00</b>	<b>EcoCONDENS-35 GOLD PLUS</b>	<b>4,5-36,9</b>	23	<b>6020,00</b>	<b>7404,60</b>
[2 Lw-G27 (ziemny GZ-41,5), 2 Ls-G2.350 (ziemny GZ-35), 3P-G31 (gaz skroplony)]*						
*Dostosowania na poszczególne rodzaje gazu dokonuje Autoryzowany Serwis Firmowy podczas uruchomienia zerowego nieodpłatnie. W przypadku zmiany na inny rodzaj gazu w trakcie użytkowania urządzenia usługa jest płatna.						

RODZAJ GAZU	NR INDEKSU	NAZWA WYROBU	MOC [kW]	VAT [%]	CENA KAT. NETTO [ZŁ]	CENA KAT. BRUTTO [ZŁ]
<b>GAZOWE WISZĄCE KOTŁY KONDENSACYJNE DWUFUNKCYJNE</b>						
2E-G20 (ziemny GZ-50)	<b>WKD 4591 00 00 00</b>	<b>EcoCONDENS-20 GOLD PLUS</b>	<b>3,0-21,0</b>	23	<b>5830,00</b>	<b>7170,90</b>
[2 Lw-G27 (ziemny GZ-41,5), 2 Ls-G2.350 (ziemny GZ-35), 3P-G31 (gaz skroplony)]*						
2E-G20 (ziemny GZ-50)	<b>WKD 4611 00 00 00</b>	<b>EcoCONDENS-25 GOLD PLUS</b>	<b>3,0-27,0</b>	23	<b>5890,00</b>	<b>7244,70</b>
[2 Lw-G27 (ziemny GZ-41,5), 2 Ls-G2.350 (ziemny GZ-35), 3P-G31 (gaz skroplony)]*						
2E-G20 (ziemny GZ-50)	<b>WKD 4631 00 00 00</b>	<b>EcoCONDENS-35 GOLD PLUS</b>	<b>4,5-36,9</b>	23	<b>6120,00</b>	<b>7527,60</b>
[2 Lw-G27 (ziemny GZ-41,5), 2 Ls-G2.350 (ziemny GZ-35), 3P-G31 (gaz skroplony)]*						
*Dostosowania na poszczególne rodzaje gazu dokonuje Autoryzowany Serwis Firmowy podczas uruchomienia zerowego nieodpłatnie. W przypadku zmiany na inny rodzaj gazu w trakcie użytkowania urządzenia usługa jest płatna.						

**WYPOSAŻENIE DODATKOWE DO KOTŁÓW KONDENSACYJNYCH ECOCONDENS GOLD PLUS 20,  
ECOCONDENS GOLD PLUS 25, ECOCONDENS GOLD PLUS 35**

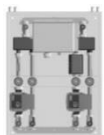
NR INDEKSU	ŚREDNICA	NR KAT.	NAZWA	VAT [%]	CENA KAT. NETTO [ZŁ]	CENA KAT. BRUTTO [ZŁ]	
<b>UKŁAD NIEZALEŻNY DLA PRZEWODÓW STALOWYCH</b>							
T 9000 01 11 00	Ø80	ADS 512/80	<b>Adapter spalinowy</b> z króćcem pomiarowym i kołnierzem na kocioł	23	90,00	110,70	
T 9000 00 54 00	Ø80	ADP 503/80	<b>Adapter powietrzny</b> z króćcem pomiarowym i kołnierzem na kocioł	23	90,00	110,70	
<b>UKŁAD NIEZALEŻNY DLA PRZEWODÓW Z TWORZYWA SZTUCZNEGO</b>							
T 9000 02 10 00	2xØ80	ADS 512/80MAL  ADP 503/80MAL	<b>Zestaw adapterów:</b> <b>Adapter spalinowy</b> z króćcem pomiarowym i kołnierzem na kocioł <b>Adapter powietrzny</b> z króćcem pomiarowym i kołnierzem na kocioł	23	120,00	147,60	

**WYPOSAŻENIE DODATKOWE DO KOTŁÓW KONDENSACYJNYCH ECOCONDENS GOLD PLUS 20,  
ECOCONDENS GOLD PLUS 25, ECOCONDENS GOLD PLUS 35**

NR INDEKSU	NAZWA WYROBU	VAT [%]	CENA KAT. NETTO [ZŁ]	CENA KAT. BRUTTO [ZŁ]	
WKC 0567 00 00 00	<b>Czujnik temperatury zewnętrznej</b> Zamiennie można stosować czujnik temperatury zewnętrznej WKC 0566 00 00 00	23	69,00	84,87	
T 9824 00 00 00	<b>Moduł wielostrefowy do systemów grzewczych SIM 2Z typ 1LTE.1HT.YP z jednym zaworem mieszającym elektrycznym</b>	23	3164,00	3891,72	
T 9828 00 00 00	<b>Moduł wielostrefowy do systemów grzewczych SIM 2Z typ 2LTE.1HT.YP z dwoma zaworami mieszającymi elektrycznymi</b>	23	3390,00	4169,70	
T 9826 00 00 00	<b>Moduł wielostrefowy do systemów grzewczych SIM 2Z typ 1LTT.1HT.YP z zaworem mieszającym termostaticznym</b>	23	2623,00	3226,29	
T 9765 00 00 00	<b>Zestaw przyłączeniowy wysokotemperaturowy typ 1HT.YP z pompą obiegową energooszczędną</b> (współpracujący bezpośrednio z modułem wielostrefowym SIM 2Z)	23	744,00	915,12	
T 9827 00 00 00	<b>Zestaw przyłączeniowy niskotemperaturowy typ 1LTT.YP z zaworem termostaticznym i pompą obiegową energooszczędną</b> (współpracujący bezpośrednio z modułem wielostrefowym SIM 2Z)	23	812,00	998,76	
Z 9824 01 00 00	<b>Sterownik obiegów grzewczych MLC 16 (do rozbudowy indywidualnych obiegów grzewczych)</b>	23	581,40	715,12	
WKZ 4232 00 00 00	Listwa przyłączeniowa do kotłów: <b>ECOCONDENS GOLD PLUS (jednofunkcyjne)</b>	23	155,00	190,65	
WKZ 2204 00 00 00	Listwa przyłączeniowa do kotłów: <b>ECOCONDENS GOLD PLUS (dwufunkcyjne)</b>	23	155,00	190,65	
WKZ 4230 00 00 00	Listwa przyłączeniowa do kotłów: <b>ECOCONDENS GOLD PLUS (jednofunkcyjne) z zaworami kątowymi (filtry siatkowe umieszczone na powrocie z zasobnika i c.o. )</b>	23	305,00	375,15	
WKZ 2200 00 00 00	Listwa przyłączeniowa do kotłów: <b>ECOCONDENS GOLD PLUS (dwufunkcyjne) z zaworami kątowymi (filtry siatkowe umieszczone na powrocie c.o. i zimnej wodzie użytkowej)</b>	23	305,00	375,15	
T 9000 13 00 00	Komplet przyłączy do kotłów <b>ECOCONDENS GOLD PLUS z zaworami kątowymi (dwufunkcyjne)</b>	23	259,00	318,57	
T 9000 14 00 00	Komplet przyłączy do kotłów <b>ECOCONDENS GOLD PLUS z zaworami kątowymi (jednofunkcyjne)</b>	23	259,00	318,57	
T 9423 00 00 00	<b>Ośłona dolna do kotła: ECOCONDENS GOLD PLUS</b> (szer. 400 mm; wys. 150 mm, gł. 210 mm)	23	65,00	79,95	



# GAZOWE WISZĄCE KOTŁY KONDENSACYJNE EcoCONDENS SILVER

- 7 lat Gwarancji Zgodnie z Warunkami Gwarancji
- na wyposażeniu kotła adapter koncentryczny z króćcami pomiarowymi Ø60/Ø100
- możliwość sterowania ogrzewaniem za pomocą Internetu (szczegóły na stronie 28-29)
- dodatkowa izolacja dźwiękochłonna zapewniająca wysoki komfort akustyczny (zaledwie 48dB)
- system komunikacji EASY REMOTE – zdalne sterowanie wszystkimi parametrami kotła z pozycji regulatora pokojowego
- kompaktowy wymiennik o wysokiej sprawności - obudowa wykonana z aluminium,
- wymiennik w postaci pojedynczej wężownicy wykonanej ze stali nierdzewnej - mniejsze ryzyko odkładania się kamienia i innych zanieczyszczeń co zwiększa żywotność urządzenia
- wysokoefektywna pompa obiegowa (EEI≤0,23) z automatycznym odpowietrznikiem
- łatwy w obsłudze panel sterowania
- szeroki zakres modulacji (już od 12% mocy maksymalnej)
- bardzo wysoki komfort c.w.u. przy  $\Delta t=30^{\circ}\text{C}$  nawet do 19 l/min
- wentylator z płynną regulacją obrotów, sterowany elektronicznie
- niska emisja NOx (klasa 6)
- kompletny system zabezpieczeń
- w opcji współpraca z zasobnikami c.w.u. (kompletna oferta zasobników na stronie 24-25) (dot. kotłów jednofunkcyjnych)
- czujnik NTC temp. w zasobniku c.w.u., zawór trójdrogowy na wyposażeniu kotła (dot. kotłów jednofunkcyjnych)
- możliwość zoptymalizowanego zarządzania pracą kotła dzięki współpracy z regulatorem temperatury pomieszczeń



## KOMPLETNA OFERTA REGULATORÓW NA STRONACH 28-30



Regulator pokojowy <b>TERMET ST-294 V1</b>	<b>TERMET ST-292 V3</b> tygodniowy, programowalny	<b>TERMET ST-292 V2</b> beprzewodowy, tygodniowy, programowalny	<b>PAKIET STERUJĄCY ROUND Z WIFI komunikacja ON- OFF</b>	<b>PAKIET EVOHOME z bramką ON-OFF</b>	<b>EASY REMOTE</b> regulator temperatury pomieszczeń	Regulator z komunikacją Open-Therm <b>TERMET ST- 2801</b>	Regulator z komunikacją Open-Therm <b>TERMET ST- 2801 WIFI</b>
nr indeksu T 9449 13 00 00	nr indeksu T 9449 11 00 00	nr indeksu T 9449 10 00 00	nr indeksu T 9642 00 00 00/PL	nr indeksu T 9644 00 00 00/PL	nr indeksu T 9655 00 00 00/PL	nr indeksu T 9612 00 00 00	nr indeksu T 9615 00 00 00

RODZAJ GAZU	NR INDEKSU	NAZWA WYROBU	MOC [kW]	VAT [%]	CENA KAT. NETTO [ZŁ]	CENA KAT. BRUTTO [ZŁ]
<b>GAZOWE WISZĄCE KOTŁY KONDENSACYJNE JEDNOFUNKCYJNE</b>						
2E-G20 (ziemny GZ-50)	<b>WKJ 4401 00 00 00</b>	<b>EcoCONDENS-20 SILVER</b>	<b>3,0-22,0</b>	23	<b>5310,00</b>	<b>6531,30</b>
[2 Lw-G27 (ziemny GZ-41,5), 2 Ls-G2.350 (ziemny GZ-35), 3P-G31 (gaz skroplony)]*						
2E-G20 (ziemny GZ-50)	<b>WKJ 4361 00 00 00</b>	<b>EcoCONDENS-25 SILVER</b>	<b>4,3-26,5</b>	23	<b>5420,00</b>	<b>6666,60</b>
[2 Lw-G27 (ziemny GZ-41,5), 2 Ls-G2.350 (ziemny GZ-35), 3P-G31 (gaz skroplony)]*						
2E-G20 (ziemny GZ-50)	<b>WKJ 4441 00 00 00</b>	<b>EcoCONDENS-35 SILVER</b>	<b>4,5-38,2</b>	23	<b>5750,00</b>	<b>7072,50</b>
[2 Lw-G27 (ziemny GZ-41,5), 2 Ls-G2.350 (ziemny GZ-35), 3P-G31 (gaz skroplony)]*						
<b>*Dostosowania na poszczególne rodzaje gazu dokonuje Autoryzowany Serwis Firmowy podczas uruchomienia zerowego nieodpłatnie. W przypadku zmiany na inny rodzaj gazu w trakcie użytkowania urządzenia usługa jest płatna.</b>						









RODZAJ GAZU	NR INDEKSU	NAZWA WYROBU	MOC [kW]	VAT [%]	CENA KAT. NETTO [ZŁ]	CENA KAT. BRUTTO [ZŁ]
<b>GAZOWE WISZĄCE KOTŁY KONDENSACYJNE DWUFUNKCYJNE</b>						
2E-G20 (ziemny GZ-50)	<b>WKD 4391 00 00 00</b>	<b>EcoCONDENS-20 SILVER</b>	<b>3,0-22</b>	23	<b>5420,00</b>	<b>6666,60</b>
[2 Lw-G27 (ziemny GZ-41,5), 2 Ls-G2.350 (ziemny GZ-35), 3P-G31 (gaz skroplony)]*						
2E-G20 (ziemny GZ-50)	<b>WKD 4351 00 00 00</b>	<b>EcoCONDENS-25 SILVER</b>	<b>4,3-26,5</b>	23	<b>5530,00</b>	<b>6801,90</b>
[2 Lw-G27 (ziemny GZ-41,5), 2 Ls-G2.350 (ziemny GZ-35), 3P-G31 (gaz skroplony)]*						
2E-G20 (ziemny GZ-50)	<b>WKD 4431 00 00 00</b>	<b>EcoCONDENS-35 SILVER</b>	<b>4,5-38,2</b>	23	<b>5860,00</b>	<b>7207,80</b>
[2 Lw-G27 (ziemny GZ-41,5), 2 Ls-G2.350 (ziemny GZ-35), 3P-G31 (gaz skroplony)]*						
<b>*Dostosowania na poszczególne rodzaje gazu dokonuje Autoryzowany Serwis Firmowy podczas uruchomienia zerowego nieodpłatnie. W przypadku zmiany na inny rodzaj gazu w trakcie użytkowania urządzenia usługa jest płatna.</b>						

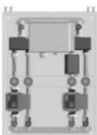

**WYPOSAŻENIE DODATKOWE DO KOTŁÓW KONDENSACYJNYCH ECOCONDENS SILVER 20,  
ECOCONDENS SILVER 25, ECOCONDENS SILVER 35**

NR INDEKSU	ŚREDNI CA	NR KAT.	NAZWA	VAT [%]	CENA KAT. NETTO [ZŁ]	CENA KAT. BRUTTO [ZŁ]	
<b>UKŁAD NIEZALEŻNY DLA PRZEWODÓW STALOWYCH</b>							
T 9000 01 11 00	Ø80	ADS 512/80	Adapter spalinowy z króćcem pomiarowy kołnierzem na kocioł	23	90,00	110,70	
T 9000 00 54 00	Ø80	ADP 503/80	Adapter powietrzny z króćcem pomiarowy kołnierzem na kocioł	23	90,00	110,70	
<b>UKŁAD NIEZALEŻNY DLA PRZEWODÓW Z TWORZYWA SZTUCZNEGO</b>							
T 9000 02 10 00	2xØ80	ADS 512/80MAL ADP 503/80MAL	Zestaw adapterów: Adapter spalinowy z króćcem pomiarowym i kołnierzem na kocioł Adapter powietrzny z króćcem pomiarowym i kołnierzem na kocioł	23	120,00	147,60	

**WYPOSAŻENIE DODATKOWE DO KOTŁÓW KONDENSACYJNYCH ECOCONDENS SILVER 20,  
ECOCONDENS SILVER 25, ECOCONDENS SILVER 35**

NR INDEKSU	NAZWA WYROBU	VAT [%]	CENA KAT. NETTO [ZŁ]	CENA KAT. BRUTTO [ZŁ]	
WKC 0567 00 00 00	Czujnik temperatury zewnętrznej Zamiennie można stosować czujnik temperatury zewnętrznej WKC 0566 00 00 00	23	69,00	84,87	
T 9824 00 00 00	Moduł wielostrefowy do systemów grzewczych SIM 2Z typ 1LTE.1HT.YP z jednym zaworem mieszającym elektrycznym	23	3164,00	3891,72	
T 9828 00 00 00	Moduł wielostrefowy do systemów grzewczych SIM 2Z typ 2LTE.1HT.YP z dwoma zaworami mieszającymi elektrycznymi	23	3390,00	4169,70	
T 9826 00 00 00	Moduł wielostrefowy do systemów grzewczych SIM 2Z typ 1LTT.1HT.YP z zaworem mieszającym termostaticznym	23	2623,00	3226,29	
T 9765 00 00 00	Zestaw przyłączeniowy wysokotemperaturowy typ 1HT.YP z pompą obiegową energooszczędną (współpracujący bezpośrednio z modułem wielostrefowym SIM 2Z)	23	744,00	915,12	
T 9827 00 00 00	Zestaw przyłączeniowy niskotemperaturowy typ 1LTT.YP z zaworem termostaticznym i pompą obiegową energooszczędną (współpracujący bezpośrednio z modułem wielostrefowym SIM 2Z)	23	812,00	998,76	
Z 9824 01 00 00	Sterownik obiegów grzewczych MLC 16 (do rozbudowy indywidualnych obiegów grzewczych)	23	581,40	715,12	
WKZ 4232 00 00 00	Listwa przyłączeniowa do kotłów: ECOCONDENS SILVER (jednofunkcyjne)	23	155,00	190,65	
WKZ 2204 00 00 00	Listwa przyłączeniowa do kotłów: ECOCONDENS SILVER (dwufunkcyjne)	23	155,00	190,65	
WKZ 4230 00 00 00	Listwa przyłączeniowa do kotłów: ECOCONDENS SILVER (jednofunkcyjne) z zaworami kątowymi (filtry siatkowe umieszczone na powrocie z zasobnika i c.o.)	23	305,00	375,15	
WKZ 2200 00 00 00	Listwa przyłączeniowa do kotłów: ECOCONDENS SILVER (dwufunkcyjne) z zaworami kątowymi (filtry siatkowe umieszczone na powrocie c.o. i zimnej wodzie użytkowej)	23	305,00	375,15	
T 9000 13 00 00	Komplet przyłączy do kotłów ECOCONDENS SILVER z zaworami kątowymi (dwufunkcyjne)	23	259,00	318,57	
T 9000 14 00 00	Komplet przyłączy do kotłów ECOCONDENS SILVER z zaworami kątowymi (jednofunkcyjne)	23	259,00	318,57	
T 9424 00 00 00	Osłona dolna do kotła ECOCONDENS SILVER (szer. 400 mm; wys. 150 mm, gł. 220 mm)	23	65,00	79,95	



# GAZOWE KOTŁY KONDENSACYJNE Z WBUDOWANYM ZASOBNIKIEM

## ECOCONDENS INTEGRA II PLUS

- 7 lat Gwarancji Zgodnie z Warunkami Gwarancji
- wyróżniony Złotym Instalatorem
- możliwość sterowania ogrzewaniem za pomocą Internetu (szczegóły na stronie 28-29)
- wbudowany adapter koncentryczny z króćcami pomiarowymi Ø60/Ø100
- możliwość podłączenia regulatora temperatury pomieszczeń z sygnałem 0-10V
- możliwość podłączenia regulatora temperatury pomieszczeń z komunikacją Open-Therm
- niezawodny w przygotowaniu ciepłej wody dzięki wydajnemu zasobnikowi o pojemności 48 litrów
- nowoczesny wymiennik ciepła ze stali nierdzewnej
- nowoczesny palnik zapewniający niezwykle szeroki zakres modulacji (około 13%-100%)
- wysokoefektywna pompa obiegowa (EEI≤0,23) z automatycznym odpowietrznikiem
- wysokowydajny wentylator o modulowanej prędkości obrotowej
- bardzo cicha praca urządzenia
- urządzenie charakteryzuje się niskim zużyciem gazu oraz niską emisją NOx (klasa 6)
- kompletny system zabezpieczeń
- funkcja antylegionella
- na wyposażeniu kotła naczynie kompensacyjne dla c.o. i c.w.u.
- możliwość podłączenia cyrkulacji

















KOMPLETNA OFERTA REGULATORÓW NA STRONACH 28-30							
Regulator pokojowy <b>TERMET ST-294 V1</b>	<b>TERMET ST-292 V3</b> tygodniowy, programowalny	<b>TERMET ST-292 V2</b> bezprzewodowy, tygodniowy, programowalny	<b>PAKIET STERUJĄCY ROUND Z WIFI</b> komunikacja Open-Therm	<b>PAKIET EVOHOME</b> z bramką Open-Therm	<b>OPEN-THERM CR 11011</b>	Regulator z komunikacją Open-Therm <b>TERMET ST-2801</b>	Regulator z komunikacją Open-Therm <b>TERMET ST-2801 WIFI</b>
nr indeksu T 9449 13 00 00	nr indeksu T 9449 11 00 00	nr indeksu T 9449 10 00 00	nr indeksu WST 9647 00 00 00/PL	nr indeksu WST 9648 00 00 00/PL	nr indeksu WKZ 0624 00 00 00	nr indeksu T 9612 00 00 00	nr indeksu T 9615 00 00 00

RODZAJ GAZU	NR INDEKSU	NAZWA WYROBU	MOC [kW]	VAT [%]	CENA KAT. NETTO [ZŁ]	CENA KAT. BRUTTO [ZŁ]
<b>GAZOWE WISZĄCE KOTŁY KONDENSACYJNE Z WBUDOWANYM ZASOBNIKIEM</b>						
2E-G20 (ziemny GZ-50)	<b>WKD 4781 00 00 00</b>	<b>ECOCONDENS-20 INTEGRA PLUS II</b>	<b>3,0-22,0</b>	23	<b>8021,00</b>	<b>9865,83</b>
[2 Lw-G27 (ziemny GZ-41,5), 2 Ls-G2.350 (ziemny GZ-35), 3P-G31 (gaz skroplony)]*						
2E-G20 (ziemny GZ-50)	<b>WKD 4791 00 00 00</b>	<b>ECOCONDENS-25 INTEGRA PLUS II</b>	<b>4,3-26,5</b>	23	<b>8189,00</b>	<b>10072,47</b>
[2 Lw-G27 (ziemny GZ-41,5), 2 Ls-G2.350 (ziemny GZ-35), 3P-G31 (gaz skroplony)]*						
*Dostosowania na poszczególne rodzaje gazu dokonuje Autoryzowany Serwis Firmowy podczas uruchomienia zerowego nieodpłatnie. W przypadku zmiany na inny rodzaj gazu w trakcie użytkowania urządzenia usługa jest płatna.						

WYPOSAŻENIE DODATKOWE DO KOTŁÓW KONDENSACYJNYCH ECOCONDENS INTEGRA II PLUS 20, ECOCONDENS INTEGRA II PLUS 25							
NR INDEKSU	ŚREDNICA	NR KAT.	NAZWA	VAT [%]	CENA KAT. NETTO [ZŁ]	CENA KAT. BRUTTO [ZŁ]	
<b>UKŁAD NIEZALEŻNY</b>							
<b>T 9000 00 02 76</b>	Ø60/Ø100 x 2xØ80	AP06008044/01AX	Rozdzielacz powietrzno-spalinowy typu Twin*	23	<b>145,00</b>	<b>178,35</b>	

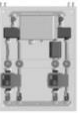
\*Przy zastosowaniu układu niezależnego za wbudowanym adapterem koncentrycznym z króćcami pomiarowymi Ø60/Ø100 należy zamontować rozdzielacz powietrzno-spalinowy typu Twin.

**WYPOSAŻENIE DODATKOWE DO KOTŁÓW KONDENSACYJNYCH ECOCONDENS INTEGRA II PLUS 20,  
ECOCONDENS INTEGRA II PLUS 25**

NR INDEKSU	NAZWA WYROBU	VAT [%]	CENA KAT. NETTO [ZŁ]	CENA KAT. BRUTTO [ZŁ]	
WKC 0567 00 00 00	Czujnik temperatury zewnętrznej Zamiennie można stosować czujnik temperatury zewnętrznej WKC 0566 00 00 00	23	69,00	84,87	
T 9449 13 00 00	Regulator pokojowy ST-294 V1	23	92,86	114,22	
WST 9647 00 00 00/PL	Pakiet sterujący Round z Wi-Fi (komunikacja Open-Therm)	23	574,76	706,95	
WST 9648 00 00 00/PL	Pakiet EVOHOME z bramką Open-Therm (komunikacja Open-Therm)	23	934,41	1149,32	
T 9643 00 00 00/PL	Elektroniczna głowica grzejnikowa (dedykowana do pakietu EVOHOME T 9644 00 00 00/PL)	23	236,13	290,44	
WKZ 0624 00 00 00	Regulator OPEN-THERM typ CR 11011	23	346,00	425,58	
T 9449 10 00 00	Regulator temperatury pomieszczeń TERMET ST-292 V2 (beprzewodowy, tygodniowy programowalny)	23	299,00	367,77	
T 9449 11 00 00	Regulator temperatury pomieszczeń TERMET ST-292 V3 (przewodowy, tygodniowy programowalny)	23	179,00	220,17	
T 9612 00 00 00	Regulator z komunikacją Open-Therm ST2801	23	696,43	856,61	
T 9615 00 00 00	Regulator z komunikacją Open-Therm ST2801 WIFI	23	895,14	1 101,02	
T 9824 00 00 00	Moduł wielostrefowy do systemów grzewczych SIM 2Z typ 1LTE.1HT.YP z zaworem mieszającym elektrycznym	23	3164,00	3891,72	
T 9828 00 00 00	Moduł wielostrefowy do systemów grzewczych SIM 2Z typ 2LTE.1HT.YP z dwoma zaworami mieszającymi elektrycznymi	23	3390,00	4169,70	
T 9826 00 00 00	Moduł wielostrefowy do systemów grzewczych SIM 2Z typ 1LTT.1HT.YP z zaworem mieszającym termostaticznym	23	2623,00	3226,29	
T 9765 00 00 00	Zestaw przyłączeniowy wysokotemperaturowy typ 1HT.YP z pompą obiegową energooszczędną (współpracujący bezpośrednio z modułem wielostrefowym SIM 2Z)	23	744,00	915,12	
T 9827 00 00 00	Zestaw przyłączeniowy niskotemperaturowy typ 1LTT.YP z zaworem termostaticznym i pompą obiegową energooszczędną (współpracujący bezpośrednio z modułem wielostrefowym SIM 2Z)	23	812,00	998,76	
Z 9824 01 00 00	Sterownik obiegów grzewczych MLC 16 (do rozbudowy indywidualnych obiegów grzewczych) - sterowanie pompami i zaworem mieszającym obiegów grzewczych - współpraca z regulatorami temperatury - TERMET ST-292 V3	23	581,40	715,12	
WKZ 1960 60 00 00	Listwa przyłączeniowa do kotłów: ECOCONDENS INTEGRA II PLUS z zaworami kątowymi (filtry siatkowe umieszczone na powrocie c.o. i zimnej wodzie użytkowej)	23	270,00	332,10	



# GAZOWE KOTŁY KONDENSACYJNE Z WBUDOWANYM ZASOBNIKIEM

## EcoCONDENS SOLID PLUS

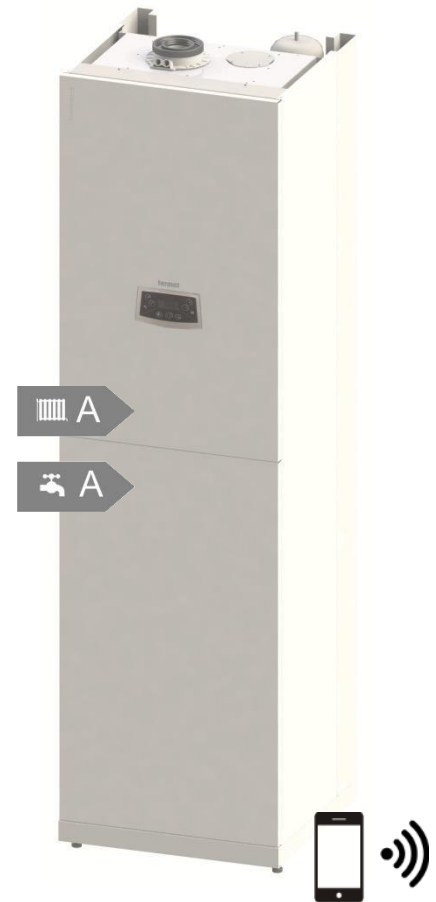

- 7 lat Gwarancji Zgodnie z Warunkami Gwarancji
- wbudowany adapter koncentryczny z króćcami pomiarowymi Ø60/Ø100
- możliwość sterowania ogrzewaniem za pomocą Internetu (szczegóły na stronie 28-29)
- możliwość podłączenia regulatora temperatury pomieszczeń z sygnałem 0-10V
- możliwość podłączenia regulatora temperatury pomieszczeń z komunikacją Open-Therm
- niezawodny w przygotowaniu ciepłej wody dzięki wydajnemu zasobnikowi o pojemności 107 litrów
- dostęp do ciepłej wody bezzwłocznie po odkręceniu kranu
- nowoczesny wymiennik ciepła ze stali nierdzewnej
- nowoczesny palnik zapewniający niezwykle szeroki zakres modulacji (ok.13%-100%)
- wysokoefektywna pompa obiegowa (EEI≤0,23) z automatycznym odpowietrznikiem
- wysokowydajny wentylator o modulowanej prędkości obrotowej
- bardzo cicha praca urządzenia dzięki dodatkowej izolacji dźwiękochłonnej
- niska emisja NOx (klasa 6)
- kompletny system zabezpieczeń
- funkcja antylegionella
- na wyposażeniu kotła naczynie kompensacyjne dla c.o. i c.w.u.
- możliwość podłączenia cyrkulacji
- możliwość zoptymalizowanego zarządzania pracą kotła dzięki współpracy z regulatorem temperatury pomieszczeń









KOMPLETNA OFERTA REGULATORÓW NA STRONACH 28-30							
Regulator pokojowy <b>TERMET ST-294 V1</b>	<b>TERMET ST-292 V3</b> tygodniowy, programowalny	<b>TERMET ST-292 V2</b> bezczernodowody, tygodniowy, programowalny	<b>PAKIET STERUJĄCY ROUND Z WIFI</b> komunikacja Open-Therm	<b>PAKIET EVOHOME z bramką</b> Open-Therm	<b>OPEN-THERM CR 11011</b>	Regulator z komunikacją Open-Therm <b>TERMET ST-2801</b>	Regulator z komunikacją Open-Therm <b>TERMET ST-2801 WIFI</b>
nr indeksu T 9449 13 00 00	nr indeksu T 9449 11 00 00	nr indeksu T 9449 10 00 00	nr indeksu WST 9647 00 00 00/PL	nr indeksu WST 9648 00 00 00/PL	nr indeksu WKZ 0624 00 00 00	nr indeksu T 9612 00 00 00	nr indeksu T 9615 00 00 00

RODZAJ GAZU	NR INDEKSU	NAZWA WYROBU	MOC [kW]	VAT [%]	CENA KAT. NETTO [ZŁ]	CENA KAT. BRUTTO [ZŁ]
<b>GAZOWE STOJĄCE KOTŁY KONDENSACYJNE Z WBUDOWANYM ZASOBNIKIEM</b>						
2E-G20 (ziemny GZ-50)	<b>WKD 4721 00 00 00</b>	<b>EcoCONDENS-20 SOLID PLUS</b>	<b>3,0-22,0</b>	23	<b>11800,00</b>	<b>14514,00</b>
[2 Lw-G27 (ziemny GZ-41,5), 2 Ls-G2.350 (ziemny GZ-35), 3P-G31 (gaz skroplony)]*						
2E-G20 (ziemny GZ-50)	<b>WKD 4731 00 00 00</b>	<b>EcoCONDENS-25 SOLID PLUS</b>	<b>4,3-26,5</b>	23	<b>12000,00</b>	<b>14760,00</b>
[2 Lw-G27 (ziemny GZ-41,5), 2 Ls-G2.350 (ziemny GZ-35), 3P-G31 (gaz skroplony)]*						
2E-G20 (ziemny GZ-50)	<b>WKD 4741 00 00 00</b>	<b>EcoCONDENS-35 SOLID PLUS</b>	<b>4,5-38,2</b>	23	<b>12200,00</b>	<b>15006,00</b>
[2 Lw-G27 (ziemny GZ-41,5), 2 Ls-G2.350 (ziemny GZ-35), 3P-G31 (gaz skroplony)]*						
*Dostosowania na poszczególne rodzaje gazu dokonuje Autoryzowany Serwis Firmowy podczas uruchomienia zerowego nieodpłatnie. W przypadku zmiany na inny rodzaj gazu w trakcie użytkowania urządzenia usługa jest płatna.						

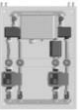
**WYPOSAŻENIE DODATKOWE DO KOTŁÓW KONDENSACYJNYCH ECOCONDENS SOLID PLUS 20,  
ECOCONDENS SOLID PLUS 25, ECOCONDENS SOLID PLUS 35**

NR INDEKSU	ŚREDNI CA	NR KAT.	NAZWA	VAT [%]	CENA KAT. NETTO [ZŁ]	CENA KAT. BRUTTO [ZŁ]	
<b>UKŁAD NIEZALEŻNY DLA PRZEWODÓW STALOWYCH</b>							
T 9000 01 11 00	Ø80	ADS 512/80	<b>Adapter spalinowy</b> z króćcem pomiarowym i kołnierzem na kocioł	23	90,00	110,70	
T 9000 00 54 00	Ø80	ADP 503/80	<b>Adapter powietrzny</b> z króćcem pomiarowym i kołnierzem na kocioł	23	90,00	110,70	
<b>UKŁAD NIEZALEŻNY DLA PRZEWODÓW Z TWORZYWA SZTUCZNEGO</b>							
T 9000 02 10 00	2xØ80	ADS 512/80MAL ADP 503/80MAL	<b>Zestaw adapterów:</b> <b>Adapter spalinowy</b> z króćcem pomiarowym i kołnierzem na kocioł <b>Adapter powietrzny</b> z króćcem pomiarowym i kołnierzem na kocioł	23	120,00	147,60	

**WYPOSAŻENIE DODATKOWE DO KOTŁÓW KONDENSACYJNYCH ECOCONDENS SOLID PLUS 20,  
ECOCONDENS SOLID PLUS 25, ECOCONDENS SOLID PLUS 35**

NR INDEKSU	NAZWA WYROBU	VAT [%]	CENA KAT. NETTO [ZŁ]	CENA KAT. BRUTTO [ZŁ]	
WKC 0567 00 00 00	<b>Czujnik temperatury zewnętrznej</b> Zamiennie można stosować czujnik temperatury zewnętrznej WKC 0566 00 00 00	23	69,00	84,87	
T 9824 00 00 00	<b>Moduł wielostrefowy do systemów grzewczych SIM 2Z typ 1LTE.1HT.YP z jednym zaworem mieszającym elektrycznym</b>	23	3164,00	3891,72	
T 9828 00 00 00	<b>Moduł wielostrefowy do systemów grzewczych SIM 2Z typ 2LTE.1HT.YP z dwoma zaworami mieszającymi elektrycznymi</b>	23	3390,00	4169,70	
T 9826 00 00 00	<b>Moduł wielostrefowy do systemów grzewczych SIM 2Z typ 1LTT.1HT.YP z zaworem mieszającym termostaticznym</b>	23	2623,00	3226,29	
T 9765 00 00 00	<b>Zestaw przyłączeniowy wysokotemperaturowy typ 1HT.YP z pompą obiegową energooszczędną (współpracujący bezpośrednio z modułem wielostrefowym SIM 2Z)</b>	23	744,00	915,12	
T 9827 00 00 00	<b>Zestaw przyłączeniowy niskotemperaturowy typ 1LTT.YP z zaworem termostaticznym i pompą obiegową energooszczędną (współpracujący bezpośrednio z modułem wielostrefowym SIM 2Z)</b>	23	812,00	998,76	
Z 9824 01 00 00	<b>Sterownik obiegów grzewczych MLC 16</b> (do rozbudowy indywidualnych obiegów grzewczych) - sterowanie pompami i zaworem mieszającym obiegów grzewczych - współpraca z regulatorami temperatury - TERMET ST-292 V3	23	581,40	715,12	
WKZ 2900 70 00 00	<b>Komplet przyłączeniowy lewy</b>	23	518,00	637,14	
WKZ 2900 71 00 00	<b>Komplet przyłączeniowy prawy</b>	23	518,00	637,14	





# SYSTEMY KASKADOWE

## ECOCONDENS CRYSTAL PLUS-50



- 7 lat Gwarancji Zgodnie z Warunkami Gwarancji
- nowoczesny kocioł do rozbudowy w systemie kaskadowym
- łączenie kotłów w kaskady od 2 do 5 jednostek
- nowoczesny wymiennik ciepła ze stali nierdzewnej z technologią „zimnych drzwi”
- nowoczesny palnik BLUEJET zapewniający niezwykle szeroki zakres modulacji (11%-100%)
- wysokoelektywna pompa obiegowa (EEI≤0,23) z automatycznym odpowietrznikiem
- wysoka sprawność urządzenia zapewniająca optymalne zużycie gazu
- niska emisja NOx (klasa 6)
- modulowany wentylator sterowany elektronicznie
- kompletny system zabezpieczeń
- nowoczesny panel sterowania z wyświetlaczem LCD i pełną autodiagnostyką
- w opcji współpraca z zasobnikami c.w.u. (kompletna oferta zasobników na stronie 24-25)



RODZAJ GAZU	NR INDEKSU	NAZWA WYROBU	MOC [kW]	VAT [%]	CENA KAT. NETTO [ZŁ]	CENA KAT. BRUTTO [ZŁ]
<b>GAZOWE WISZĄCE KOTŁY KONDENSACYJNE JEDNOFUNKCYJNE DO ROZBUDOWY W SYSTEMY KASKADOWE</b>						
2E-G20 (ziemny GZ-50)	<b>WKJ 5001 00 00 00/PL</b>	<b>ECOCONDENS-50 CRYSTAL PLUS</b>	<b>5,5-45,0</b>	23	<b>10299,00</b>	<b>12667,77</b>
[3P-G31 (gaz skroplony)]*						
*Dostosowania na poszczególne rodzaje gazu dokonuje Autoryzowany Serwis Firmowy podczas uruchomienia zerowego nieodpłatnie. W przypadku zmiany na inny rodzaj gazu w trakcie użytkowania urządzenia usługa jest płatna.						

<b>WYPOSAŻENIE OBOWIĄZKOWE W PRZYPADKU ŁĄCZENIA KOTŁÓW ECOCONDENS CRYSTAL PLUS-50 W SYSTEMY KASKADOWE</b>					
	NR INDEKSU	NAZWA WYROBU	VAT [%]	CENA KAT. NETTO [ZŁ]	CENA KAT. BRUTTO [ZŁ]
	<b>WKM 0623 00 00 00</b>	<b>Menadżer kaskady kotłów typ AX 1203SQ</b> <ul style="list-style-type: none"> <li>• sterowanie kaskadą od 2 do 4 kotłów</li> <li>• współpracuje z regulatorem OPEN-THERM</li> <li>• na wyposażeniu czujnik temperatury zewnętrznej, czujnik temperatury zasilania</li> </ul>	23	<b>1199,00</b>	<b>1474,77</b>
	<b>WKZ 0624 00 00 00</b>	<b>Regulator OPEN-THERM typ CR 11011</b> współpracujący bezpośrednio z menadżerem kaskady typ AX 1203SQ	23	<b>346,00</b>	<b>425,58</b>
	<b>WKM 0627 00 00 00</b>	<b>Menadżer kaskady kotłów typ AX 5200SQ</b> <ul style="list-style-type: none"> <li>• sterowanie kaskadą od 2 do 5 kotłów</li> <li>• możliwość podłączenia do 3 menadżerów umożliwiających sterowanie kaskadą złożoną z 15 kotłów</li> <li>• współpracuje ze sterownikiem stref grzewczych AX 5100ZN</li> <li>• na wyposażeniu czujnik temperatury zewnętrznej, czujnik temperatury zasilania</li> </ul>	23	<b>2359,00</b>	<b>2901,57</b>
	<b>WKS 0628 00 00 00</b>	<b>Sterownik stref grzewczych typ AX 5100ZN</b> <ul style="list-style-type: none"> <li>• do współpracy z menadżerem kaskady typ AX 5200SQ</li> <li>• na wyposażeniu czujnik temperatury zewnętrznej, czujnik temperatury zasilania</li> </ul>	23	<b>3971,00</b>	<b>4884,33</b>

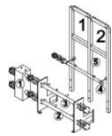

**WYPOSAŻENIE DODATKOWE W PRZYPADKU ŁĄCZENIA KOTŁÓW ECOCONDENS CRYSTAL PLUS-50  
W SYSTEMY KASKADOWE**

	NR INDEKSU	NAZWA WYROBU	VAT [%]	CENA KAT. NETTO [ZŁ]	CENA KAT. BRUTTO [ZŁ]
 <p>Przykładowy stelaż dla dwóch kotłów</p>	T 9260 10 00 00	<b>Stelaż do kaskad E.02A dla dwóch kotłów ECOCONDENS CRYSTAL PLUS-50</b> (1-sprzęgło, 2-kolektor powrotny, 3-kolektor zasilający, 4-kolektor gazowy, 5-rama)	23	<b>4850,00</b>	<b>5965,50</b>
	T 9260 11 00 00	<b>Stelaż do kaskad E.03A dla trzech kotłów ECOCONDENS CRYSTAL PLUS-50</b> (1-sprzęgło, 2-kolektor powrotny, 3-kolektor zasilający, 4-kolektor gazowy, 5-rama)	23	<b>5390,00</b>	<b>6629,70</b>
	WKZ 2207 00 00 00	<b>Listwa przyłączeniowa do kotłów ECOCONDENS CRYSTAL PLUS-50</b>	23	<b>120,00</b>	<b>147,60</b>
	WKZ 2203 00 00 00	<b>Listwa przyłączeniowa do kotłów ECOCONDENS CRYSTAL PLUS-50 z zaworami kątowymi i filtrem siatkowym</b>	23	<b>240,00</b>	<b>295,20</b>
	T 9155 00 00 00	<b>Sprzęgło hydrauliczne</b> (zalecane do mocy cieplnej układu kotłowego do 200 kW)	23	<b>1690,00</b>	<b>2078,70</b>
	T 9260 12 00 00	<b>Łącznik łukowy</b>	23	<b>1100,00</b>	<b>1353,00</b>

**ZESTAWY SPALINOWE STALOWE DO SYSTEMÓW KASKADOWYCH**

	NR INDEKSU	ŚREDNICA	NAZWA WYROBU	VAT [%]	CENA KAT. NETTO [ZŁ]	CENA KAT. BRUTTO [ZŁ]
<b>ZESTAW SPALINOWY SP-N DLA KASKADY 2 KOTŁÓW</b>						
	T 9000 00 02 38	Ø125	<b>Zestaw spalinowy SP-N dla kaskady 2 kotłów</b> Zestaw zawiera: - odkraplacz kaskadowy spalinowy SP-N z zatyczką (1 szt.) - trójnik spalinowy SP-N 60° (2 szt.) - rura spalinowa SP-N L = 160 (1 szt.) - kolano spalinowe SP-N 50° Ø80 (2 szt.)	23	<b>922,00</b>	<b>1134,06</b>
	T 9000 00 02 39	Ø150			<b>1097,00</b>	<b>1349,31</b>
	T 9000 00 02 40	Ø180			<b>1209,00</b>	<b>1487,07</b>
	T 9000 00 02 41	Ø200			<b>1208,00</b>	<b>1485,84</b>
<b>ZESTAW SPALINOWY SP-N DLA KASKADY 3 KOTŁÓW</b>						
	T 9000 00 02 42	Ø150	<b>Zestaw spalinowy SP-N dla kaskady 3 kotłów</b> Zestaw zawiera: - odkraplacz kaskadowy spalinowy SP-N z zatyczką (1 szt.) - trójnik spalinowy SP-N 60° (3 szt.) - rura spalinowa SP-N L = 160 (2 szt.) - kolano spalinowe SP-N 50° Ø80 (3 szt.)	23	<b>1275,00</b>	<b>1568,25</b>
	T 9000 00 02 43	Ø180			<b>1595,00</b>	<b>1961,85</b>
	T 9000 00 02 44	Ø200			<b>1733,00</b>	<b>2131,59</b>
	T 9000 00 02 45	Ø250			<b>1963,00</b>	<b>2414,49</b>

**WYPOSAŻENIE OBOWIĄZKOWE DO KOTŁÓW KONDENSACYJNYCH ECOCONDENS CRYSTAL PLUS - 50**

	NR INDEKSU	NR KAT.	ŚREDNICA	NAZWA	VAT [%]	CENA KAT. NETTO [ZŁ]	CENA KAT. BRUTTO [ZŁ]
<b>UKŁAD WSPÓŁOSIOWY DLA PRZEWODÓW STALOWYCH</b>							
	T 9000 01 14 00	KKR 425/60	Ø60/Ø100	<b>Kolano koncentryczne 90° - adapter z króćcami pomiarowymi i kołnierzem na kocioł</b>	23	<b>216,00</b>	<b>265,68</b>
	T 9000 01 15 00	KKR 425/80	Ø80/Ø125	<b>Kolano koncentryczne 90° - adapter z króćcami pomiarowymi i kołnierzem na kocioł</b>	23	<b>240,00</b>	<b>295,20</b>
<b>UKŁAD NIEZALEŻNY DLA PRZEWODÓW STALOWYCH</b>							
	T 9000 01 11 00	ADS 512/80	Ø80	<b>Adapter spalinowy z króćcem pomiarowym i kołnierzem na kocioł</b>	23	<b>90,00</b>	<b>110,70</b>
	T 9 000 00 54 00	ADP 503/80	Ø80	<b>Adapter powietrzny z króćcem pomiarowym i kołnierzem na kocioł</b>	23	<b>90,00</b>	<b>110,70</b>
<b>UKŁAD WSPÓŁOSIOWY DLA PRZEWODÓW STALOWYCH</b>							
	T 9 000 01 12 00	ADK 512/60	Ø60/Ø100	<b>Adapter koncentryczny z króćcami pomiarowymi i kołnierzem na kocioł</b>	23	<b>150,00</b>	<b>184,50</b>
	T 9 000 01 13 00	ADK 512/80	Ø80/Ø125	<b>Adapter koncentryczny z króćcami pomiarowymi i kołnierzem na kocioł</b>	23	<b>150,00</b>	<b>184,50</b>



# KOTŁY KONDENSACYJNE DUŻEJ MOCY ECOCONDENS CRYSTAL-80 ECOCONDENS CRYSTAL-100

- nagrodzony Złotym Medalem MTP 2018
- 7 lat Gwarancji Zgodnie z Warunkami Gwarancji
- innowacyjna konstrukcja wymiennika (podział na dwie sekcje – górną kondensacyjną oraz dolną, w której znajduje się palnik)
- szeroki zakres modulacji
- protokół komunikacji Open-Therm
- kompletny system zabezpieczeń m.in. bezpiecznik termiczny 115°C
- nieduże wymiary w stosunku do mocy
- wysokoefektywna pompa obiegowa (EEI≤0,23) – odpowietrznik w kotle
- modulowany wentylator sterowany elektronicznie
- niska emisja NOx (klasa 6)
- kocioł posiada dwa, wbudowane fabrycznie adaptery z króćcami pomiarowymi: powietrzny Ø100 i spalinowy Ø100\*\*
- kocioł wyposażony w czujnik NTC sprzęgła hydraulicznego
- możliwość współpracy z zasobnikiem wody użytkowej ZWU-200/N



RODZAJ GAZU	NR INDEKSU	NAZWA WYROBU	MOC [kW]	VAT [%]	CENA KAT. NETTO [ZŁ]	CENA KAT. BRUTTO [ZŁ]
<b>GAZOWE WISZĄCE KOTŁY KONDENSACYJNE JEDNOFUNKCYJNE DUŻEJ MOCY</b>						
2E-G20 (ziemny GZ-50)	WKJ 5191 00 00 00/PL1T	<b>ECOCONDENS-80</b>	17-80	23	16 990,00	20 897,70
	[3P-G31 (gaz skroplony)]*	<b>CRYSTAL</b>				
*Dostosowania na poszczególne rodzaje gazu dokonuje Autoryzowany Serwis Firmowy. Usługa jest płatna.						

RODZAJ GAZU	NR INDEKSU	NAZWA WYROBU	MOC [kW]	VAT [%]	CENA KAT. NETTO [ZŁ]	CENA KAT. BRUTTO [ZŁ]
<b>GAZOWE WISZĄCE KOTŁY KONDENSACYJNE JEDNOFUNKCYJNE DUŻEJ MOCY</b>						
2E-G20 (ziemny GZ-50)	WKJ 5141 00 00 00/PL1T	<b>ECOCONDENS-100</b>	17-100	23	17 990,00	22 127,70
	[3P-G31 (gaz skroplony)]*	<b>CRYSTAL</b>				
*Dostosowania na poszczególne rodzaje gazu dokonuje Autoryzowany Serwis Firmowy. Usługa jest płatna.						







Możliwość pracy kotłów ECOCONDENS CRYSTAL 80 oraz ECOCONDENS CRYSTAL 100 w układach kaskadowych do 6 jednostek.

Kotły współpracujące w układzie kaskady łączą się szeregowo za pomocą przewodu dołączonego do kotła. Pierwszy kocioł pełni funkcję kotła nadrzędnego MASTER (pełni funkcję menadżera), pozostałe pracują jako podporządkowane SLAVE.

<b>WYPOSAŻENIE DODATKOWE DO KOTŁÓW DUŻEJ MOCY ECOCONDENS CRYSTAL-80, ECOCONDENS CRYSTAL-100</b>					
NR INDEKSU	NAZWA WYROBU	VAT [%]	CENA KAT. NETTO [ZŁ]	CENA KAT. BRUTTO [ZŁ]	
WKC 0567 00 00 00	Czujnik temperatury zewnętrznej Zamiennie można stosować czujnik temperatury zewnętrznej WKC 0566 00 00 00	23	69,00	84,87	
WKZ 0624 00 00 00	Regulator OPEN-THERM typ CR 11011	23	346,00	425,58	
T 9449 10 00 00	Regulator temperatury pomieszczeń TERMET ST-292 V2 (bezprowodowy, tygodniowy programowalny)	23	299,00	367,77	
T 9449 11 00 00	Regulator temperatury pomieszczeń TERMET ST-292 V3 (przewodowy, tygodniowy programowalny)	23	179,00	220,17	
WKC 5140 12 00 00	Zawór trójdrogowy G1" (230V)	23	258,00	317,34	
WKC 5140 00 00 91	Czujnik NTC zasobnika (12kΩ)	23	42,00	51,66	

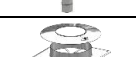
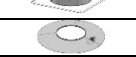
**\*\*Uwaga: Kotły ECOCONDENS CRYSTAL-80 oraz ECOCONDENS CRYSTAL-100 NIE SA przystosowane do koncentrycznych układów powietrzno-spalinowych.**





**PRZEWODY POWIETRZNO-SPALINOWE STALOWE DLA KOTŁÓW KONDENSACYJNYCH  
ECOCONDENS CRYSTAL-80, ECOCONDENS CRYSTAL-100 - UKŁAD NIEZALEŻNY**

NR INDEKSU	NR KAT.	ŚREDNICA	NAZWA	VAT [%]	CENA KAT. NETTO [ZŁ]	CENA KAT. BRUTTO [ZŁ]	
T 9000 02 00 01	RU0010001A	Ø100	Rura spalinowa SP-N Ø100 L=1000 mm	23	88,00	108,24	
T 9000 02 00 02	RU2010001A	Ø100	Rura spalinowa SP-N Ø100 L=500 mm	23	71,00	87,33	
T 9000 02 00 03	RU 2510001A	Ø100	Rura spalinowa SP-N Ø100 L=250 mm	23	61,00	75,03	
T 9000 02 00 04	KSU 9010001A	Ø100	Kolano spalinowe SP-N 90° Ø100	23	101,00	124,23	
T 9000 02 00 05	KPU 9010001A	Ø100	Kolano spalinowe SP-N 90° Ø100 ze wspornikiem	23	111,00	136,53	
T 9000 02 00 06	KSU 4510001A	Ø100	Kolano spalinowe SP-N 45° Ø100	23	78,00	95,94	
T 9000 02 00 07	WOU 10001A	Ø100	Wyczystka spalinowa SP-N Ø100 z zatyczką	23	135,00	166,05	
T 9000 02 00 08	DCK15010001/01AX	Ø100	Dach „czarek” Ø150 z kołnierzem przeciwdeszczowym Ø100	23	85,00	104,55	
T 9000 00 00 11	KPD 312/100	Ø100	Kołnierz przeciwdeszczowy	23	45,00	55,35	
T 9000 02 00 09	RKP 0010009B	Ø100	Rura powietrzna końcowa Ø100 L=1000	23	105,00	129,15	
T 9000 02 00 11	TU32045010001A	Ø100	Teleskop spalinowy SP-N Ø100 L=320-450mm	23	112,00	137,76	
T 9000 02 00 12	PAR 10001A	Ø100	Parasol Ø100	23	44,00	54,12	
T 9000 00 60 00	RD 322/100	Ø100	Rozeta	23	48,00	59,04	
T 9000 00 00 23	USZ 200/100	Ø100	Uszczelka silikonowa	23	16,00	19,68	

Maksymalna długość przewodu spalinowego dla kotła współpracującego z przewodami spalinowymi i powietrznymi o średnicy Ø100 wynosi: L<sub>MAX</sub> = 30m.

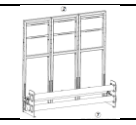
## ELEMENTY SYSTEMÓW KASKADOWYCH\*

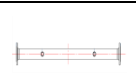
**WYPOSAŻENIE DODATKOWE DO KOTŁÓW DUŻEJ MOCY  
ECOCONDENS CRYSTAL-80, ECOCONDENS CRYSTAL-100  
W PRZYPADKU ŁĄCZENIA KOTŁÓW W SYSTEMY KASKADOWE**

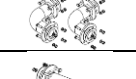
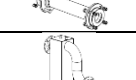
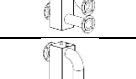
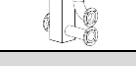
NR INDEKSU NR KAT.	NAZWA	VAT [%]	CENA KAT. NETTO [ZŁ]	CENA KAT. BRUTTO [ZŁ]	
T9.E.02.00.00.D	Stelaż do kaskady dla dwóch kotłów ECOCONDENS CRYSTAL-80, ECOCONDENS CRYSTAL-100,	23	5100,00	6273,00	
T9.E.03.00.00.D	Stelaż do kaskady dla trzech kotłów ECOCONDENS CRYSTAL-80, ECOCONDENS CRYSTAL-100,	23	5600,00	6888,00	
T9.E.02.01.00.D	Kolektor gazowy DN65 dla kaskady dwóch kotłów ECOCONDENS CRYSTAL-80, ECOCONDENS CRYSTAL-100,	23	1660,00	2041,80	
T9.E.03.01.00.D	Kolektor gazowy DN65 dla kaskady trzech kotłów ECOCONDENS CRYSTAL-80, ECOCONDENS CRYSTAL-100,	23	1690,00	2078,70	
T9.E.00.03.00.D	Łącznik łukowy gazowy DN65	23	1590,00	1955,70	
T9.E.00.04.00.D	Komplet łączników łukowych wodnych DN100	23	2360,00	2902,80	
T9.E.00.05.00.D	Łącznik gazowy prosty DN65	23	1675,00	2060,25	
T9.E.00.01.00.D	Sprzęgło hydrauliczne DN100 do 300kW	23	2930,00	3603,90	
T9.E.00.02.00.D	Sprzęgło hydrauliczne DN100 do 600 kW	23	4360,00	5362,80	

\*możliwość łączenia elementów w celu rozbudowy kaskady

<b>ZESTAWY SPALINOWE STALOWE DO SYSTEMÓW KASKADOWYCH</b>					
NR INDEKSU	SREDNI CA	NAZWA WYROBU	VAT [%]	CENA KAT. NETTO [ZŁ]	CENA KAT. BRUTTO [ZŁ]
T 9000 02 00 15	Ø125	<b>Kłapa zwrotna Ø125</b> (element wykonany z tworzywa sztucznego wymaga zastosowania obudowy T 9000 02 00 14)	23	<b>386,43</b>	<b>475,31</b>
T 9000 02 00 14	Ø125	<b>Obudowa klapy zwrotnej Ø125</b> (element wykonany ze stali)	23	<b>65,14</b>	<b>80,12</b>
T 9000 02 01 10	Ø150	<b>ZESTAW KASKADOWY SPALINOWY SP-N DLA 2 KOTŁÓW Ø150:</b> - Odskrapacz spalinowy SP-N Ø150 kaskadowy z zatyczką Ø100 (1 szt.) - - Trójkąt spalinowy SP-N 60° Ø150/125 (2 szt.) - Rura spalinowa SP-N Ø150 L=320mm (1 szt.) - Kolano spalinowe SP-N 50° Ø125 (2 szt.) - Redukcja spalinowa SP-N Ø100/125 (nypel/mufa) L=200mm (2 szt.) - Rura spalinowa SP-N Ø100 L=250mm (do docięcia) (2 szt.)	23	<b>1197,00</b>	<b>1472,31</b>
T 9000 02 01 11	Ø180	<b>ZESTAW KASKADOWY SPALINOWY SP-N DLA 2 KOTŁÓW Ø180:</b> - Odskrapacz spalinowy SP-N Ø180 kaskadowy z zatyczką Ø150 (1 szt.) - Trójkąt spalinowy SP-N 60° Ø180/125 (2 szt.) - Rura spalinowa SP-N Ø180 L=320mm (1 szt.) - Kolano spalinowe SP-N 50° Ø125 (2 szt.) - Redukcja spalinowa SP-N Ø100/125 (nypel/mufa) L=200mm (2 szt.) - Rura spalinowa SP-N Ø100 L=250mm (do docięcia) (2 szt.)	23	<b>1309,00</b>	<b>1610,07</b>
T 9000 02 01 12	Ø180	<b>ZESTAW KASKADOWY SPALINOWY SP-N DLA 3 KOTŁÓW Ø180:</b> - Odskrapacz spalinowy SP-N Ø180 kaskadowy z zatyczką Ø150 (1 szt.) - Trójkąt spalinowy SP-N 60° Ø180/125 (3 szt.) - Rura spalinowa SP-N Ø180 L=320mm (2 szt.) - Kolano spalinowe SP-N 50° Ø125 (3 szt.) - Redukcja spalinowa SP-N Ø100/125 (nypel/mufa) L=200mm (3 szt.) - Rura spalinowa SP-N Ø100 L=250mm (do docięcia) (3 szt.)	23	<b>1695,00</b>	<b>2084,85</b>
T 9000 02 01 13	Ø200	<b>ZESTAW KASKADOWY SPALINOWY SP-N DLA 3 KOTŁÓW Ø200:</b> - Odskrapacz spalinowy SP-N Ø200 kaskadowy z zatyczką Ø150 (1 szt.) - Trójkąt spalinowy SP-N 60° Ø200/125 (3 szt.) - Rura spalinowa SP-N Ø200 L=320mm (2 szt.) - Kolano spalinowe SP-N 50° Ø125 (3 szt.) - Redukcja spalinowa SP-N Ø100/125 (nypel/mufa) L=200mm (3 szt.) - Rura spalinowa SP-N Ø100 L=250mm (do docięcia) (3 szt.)	23	<b>1833,00</b>	<b>2254,59</b>
T 9000 02 01 14	Ø200	<b>ZESTAW KASKADOWY SPALINOWY SP-N DLA 4 KOTŁÓW Ø200:</b> - Odskrapacz spalinowy SP-N Ø200 kaskadowy z zatyczką Ø150 (1 szt.) - Trójkąt spalinowy SP-N 60° Ø200/125 (4 szt.) - Rura spalinowa SP-N Ø200 L=320mm (3 szt.) - Kolano spalinowe SP-N 50° Ø125 (4 szt.) - Redukcja spalinowa SP-N Ø100/125 (nypel/mufa) L=200mm (4 szt.) - Rura spalinowa SP-N Ø100 L=250mm (do docięcia) (4 szt.)	23	<b>2235,94</b>	<b>2750,21</b>
T 9000 02 01 15	Ø250	<b>ZESTAW KASKADOWY SPALINOWY SP-N DLA 4 KOTŁÓW Ø250:</b> - Odskrapacz spalinowy SP-N Ø250 kaskadowy z zatyczką Ø180 (1 szt.) - Trójkąt spalinowy SP-N 60° Ø250/125 (4 szt.) - Rura spalinowa SP-N Ø250 L=320mm (3 szt.) - Kolano spalinowe SP-N 50° Ø125 (4 szt.) - Redukcja spalinowa SP-N Ø100/125 (nypel/mufa) L=200mm (4 szt.) - Rura spalinowa SP-N Ø100 L=250mm (do docięcia) (4 szt.)	23	<b>2673,30</b>	<b>3288,16</b>
T 9000 02 01 16	Ø250	<b>ZESTAW KASKADOWY SPALINOWY SP-N DLA 5 KOTŁÓW Ø250:</b> - Odskrapacz spalinowy SP-N Ø250 kaskadowy z zatyczką Ø180 (1 szt.) - Trójkąt spalinowy SP-N 60° Ø250/125 (5 szt.) - Rura spalinowa SP-N Ø250 L=320mm (4 szt.) - Kolano spalinowe SP-N 50° Ø125 (5 szt.) - Redukcja spalinowa SP-N Ø100/125 (nypel/mufa) L=200mm (5 szt.) - Rura spalinowa SP-N Ø100 L=250mm (do docięcia) (5 szt.)	23	<b>3072,54</b>	<b>3779,22</b>
T 9000 02 01 17	Ø300	<b>ZESTAW KASKADOWY SPALINOWY SP-N DLA 5 KOTŁÓW Ø300:</b> - Odskrapacz spalinowy SP-N Ø300 kaskadowy z zatyczką Ø180 (1 szt.) - Trójkąt spalinowy SP-N 60° Ø300/125 (5 szt.) - Rura spalinowa SP-N Ø300 L=320mm (4 szt.) - Kolano spalinowe SP-N 50° Ø125 (5 szt.) - Redukcja spalinowa SP-N Ø100/125 (nypel/mufa) L=200mm (5 szt.) - Rura spalinowa SP-N Ø100 L=250mm (do docięcia) (5 szt.)	23	<b>3537,76</b>	<b>4351,45</b>
T 9000 02 01 18	Ø250	<b>ZESTAW KASKADOWY SPALINOWY SP-N DLA 6 KOTŁÓW Ø250:</b> - Odskrapacz spalinowy SP-N Ø250 kaskadowy z zatyczką Ø180 (1 szt.) - Trójkąt spalinowy SP-N 60° Ø250/125 (6 szt.) - Rura spalinowa SP-N Ø250 L=320mm (5 szt.) - Kolano spalinowe SP-N 50° Ø125 (6 szt.) - Redukcja spalinowa SP-N Ø100/125 (nypel/mufa) L=200mm (6 szt.) - Rura spalinowa SP-N Ø100 L=250mm (do docięcia) (6 szt.)	23	<b>3948,93</b>	<b>4857,18</b>
T 9000 02 01 19	Ø300	<b>ZESTAW KASKADOWY SPALINOWY SP-N DLA 6 KOTŁÓW Ø300:</b> - Odskrapacz spalinowy SP-N Ø300 kaskadowy z zatyczką Ø180 (1 szt.) - Trójkąt spalinowy SP-N 60° Ø300/125 (6 szt.) - Rura spalinowa SP-N Ø300 L=320mm (5 szt.) - Kolano spalinowe SP-N 50° Ø125 (6 szt.) - Redukcja spalinowa SP-N Ø100/125 (nypel/mufa) L=200mm (6 szt.) - Rura spalinowa SP-N Ø100 L=250mm (do docięcia) (6 szt.)	23	<b>4172,90</b>	<b>5132,67</b>











## ZASOBNIKI CIEPŁEJ WODY UŻYTKOWEJ SG – EMALIOWANE

- zbiornik zasobników wykonany z blachy stalowej pokrytej wewnątrz warstwą specjalnej emalii ceramicznej, chroniącej przed korozją i zapewniającej dobrą jakość podgrzewanej wody
- wbudowana anoda magnezowa zapobiegająca korozji zbiornika
- na wyposażeniu zawór bezpieczeństwa
- przystosowane do pracy o maksymalnym ciśnieniu wody 0,6 MPa (6 bar)
- płaszcz obudowy wykonany z cienkiej blachy stalowej pokrytej farbą proszkową

Przystosowane do pracy z jednofunkcyjnymi kotłami kondensacyjnymi:

- ECOCONDENS SLIM
- ECOCONDENS GOLD PLUS
- ECOCONDENS SILVER
- ECOCONDENS CRYSTAL PLUS-50



	NR INDEKSU	NAZWA WYROBU	POJEMNOŚĆ [dm <sup>3</sup> ]	VAT [%]	CENA KAT. NETTO [ZŁ]	CENA KAT. BRUTTO [ZŁ]
 B  	T 9782 00 00 00	<b>TERMET SG 100</b>	<b>100</b>	23	<b>1810,00</b>	<b>2226,30</b>
	T 9287 00 00 00	<b>TERMET SG 120</b>	<b>120</b>	23	<b>2015,00</b>	<b>2478,45</b>
 B  	T 9288 00 00 00	<b>TERMET SG 140</b>	<b>140</b>	23	<b>2125,00</b>	<b>2613,75</b>
	T 9281 00 00 00	<b>ZWU-200/N</b>	<b>200</b>	23	<b>2315,00</b>	<b>2847,45</b>
 A 						

## ZASOBNIKI CIEPŁEJ WODY UŻYTKOWEJ SWK – EMALIOWANE\*

- klasa efektywności energetycznej A
- wysoka jakość wykonania
- bardzo dobra izolacja cieplna
- wbudowana anoda magnezowa zapobiegająca korozji zbiornika

Przystosowane do pracy z jednofunkcyjnymi kotłami kondensacyjnymi:

- ECOCONDENS SLIM
- ECOCONDENS GOLD PLUS
- ECOCONDENS SILVER
- ECOCONDENS CRYSTAL PLUS-50

	NR INDEKSU	NAZWA WYROBU	POJEMNOŚĆ [dm <sup>3</sup> ]	VAT [%]	CENA KAT. NETTO [ZŁ]	CENA KAT. BRUTTO [ZŁ]
 A  	T 9297 00 00 00	<b>TERMET SWK-100</b>	<b>100</b>	23	<b>1810,00</b>	<b>2226,30</b>
	T 9298 00 00 00	<b>TERMET SWK-120</b>	<b>120</b>	23	<b>2015,00</b>	<b>2478,45</b>
	T 9299 00 00 00	<b>TERMET SWK-140</b>	<b>140</b>	23	<b>2125,00</b>	<b>2613,75</b>

\*Zasobniki z serii SWK nie posiadają na wyposażeniu zaworu bezpieczeństwa.

# ZASOBNIKI CIEPŁEJ WODY UŻYTKOWEJ - ZE STALI NIERDZEWNEJ



- 6 lat gwarancji Zgodnie z Warunkami Gwarancji
- wykonanie z najwyższej jakości stali nierdzewnej
- trwałość oraz wysoka odporność na korozję
- zasobniki wyposażone w anodę magnezową
- węzownica grzewcza ze stali nierdzewnej
- niewielkie straty ciepła dzięki izolacji termicznej z pianki poliuretanowej (grubość 50 mm)
- króćce węzownicy grzewczej, ciepłej wody użytkowej i cyrkulacji umieszczone w górnej części zasobnika
- króciec spustowy z zaworem odcinającym umieszczony w dolnej części zasobnika
- w górnej części dostępna pokrywa rewizyjna z termometrem cyfrowym
- wysoka estetyka wykonania
- możliwość regulacji wysokości (zasobnik posiada 3 regulowane nóżki)
- możliwość podłączenia cyrkulacji

Przystosowane do pracy z jednofunkcyjnymi kotłami kondensacyjnymi:

- ECOCONDENS SLIM
- ECOCONDENS GOLD PLUS
- ECOCONDENS SILVER
- ECOCONDENS CRYSTAL PLUS-50

	NR INDEKSU	NAZWA WYROBU	POJEMNOŚĆ [dm <sup>3</sup> ]	VAT [%]	CENA KAT. NETTO [ZŁ]	CENA KAT. BRUTTO [ZŁ]
	T 9284 00 00 00	<b>TERMET UTS 100</b>	<b>100</b>	23	<b>1990,00</b>	<b>2447,70</b>
	T 9285 00 00 00	<b>TERMET UTS 130</b>	<b>130</b>	23	<b>2190,00</b>	<b>2693,70</b>
	T 9286 00 00 00	<b>TERMET UTS 150</b>	<b>150</b>	23	<b>2530,00</b>	<b>3111,90</b>

## ANALIZATOR SPALIN KANE 458

	NR INDEKSU	NAZWA WYROBU	VAT [%]	CENA KAT. NETTO [ZŁ]	CENA KAT. BRUTTO [ZŁ]
<p><b>Nowość</b></p>	T 9326 00 00 00	<ul style="list-style-type: none"> <li>• 6 liniowy wyświetlacz</li> <li>• bezpośredni pomiar CO<sub>2</sub> czujnikiem podczerwieni</li> <li>• długa żywotność czujnika pomiaru CO</li> <li>• tlen wyliczany z pomiaru CO<sub>2</sub></li> <li>• gwarancja 5 letnia ze stałymi kosztami serwisowymi</li> <li>• pomiar różnicy ciśnień</li> <li>• łatwość użytkowania za pomocą pokrętki obrotowej</li> <li>• dodatkowa pompka zabezpieczająca czujnik CO</li> <li>• komunikacja bezprzewodowa (Bluetooth) umożliwiająca m.in. na odczyt danych na komputerze oraz komunikację ze smartfonem i tabletem, bezprzewodowe połączenie z drukarką</li> <li>• duża pamięć wewnętrzna</li> </ul> <p><b>Zestaw zawiera:</b> analizator spalin KANE 458, sondę pomiarową, drukarkę na podczerwień IRP-2, ładowarkę, raport kalibracyjny, złącza ciśnieniowe, podręcznik, torbę przenośną</p>	23	<b>3730,29</b>	<b>4588,26</b>



# GAZOWE DWUFUNKCYJNE KOTŁY C.O. Z OTWARTĄ KOMORĄ SPALANIA MINIMAX ECO

- kocioł wyposażony w dwa wymienniki ciepła: główny wymiennik ciepła miedziany na cele c.o. oraz dodatkowy wymiennik płytowy ze stali nierdzewnej na cele c.w.u.
- bardzo małe gabaryty urządzenia (zaledwie 700 mm wysokości, 360 mm szerokości, 300 mm głębokości)
- **możliwość pracy w układzie otwartym przy zastosowaniu zestawu do obiegu otwartego WKR 4340 50 00 00**
- kompletny system zabezpieczeń m.in. przed zanikiem ciągu kominowego, przed możliwością zablokowania pompy
- wysokoefektywna pompa obiegowa
- wysoki stopień ochrony IPX4D
- nowoczesny panel sterowania wyposażony w czytelny wyświetlacz LCD pokazujący funkcje kotła m.in. kody błędów, aktualny stan pracy, temperaturę w układzie c.o. oraz c.w.u.
- możliwość zoptymalizowanego zarządzania pracą kotła dzięki współpracy z regulatorem temperatury pomieszczeń
- podłączenie do przewodu kominowego Ø130 mm



**Poziom emisji tlenków azotu  
NOx poniżej 56 mg/kWh**

**TERMET ST-292 V3**  
tygodniowy, programowalny  
regulator temperatury  
pomieszczeń



nr indeksu T 9449 11 00 00

**TERMET ST-292 V2**  
bezprzewodowy, tygodniowy,  
programowalny regulator  
temperatury pomieszczeń











nr indeksu T 9449 10 00 00

RODZAJ GAZU	NR INDEKSU	NAZWA WYROBU	TYP	MOC [kW]	VAT [%]	CENA KAT. NETTO [ZŁ]	CENA KAT. BRUTTO [ZŁ]
2E-G20 (ziemny GZ-50)	WKD 5321 00 00 00/PL1	<b>MINIMAX ECO</b>	13/22	7-13 c.o. 7-22 c.w.u.	23	3660,00	4501,80
2Lw-G27 (ziemny GZ-41,5)	WKD 5324 00 00 00/PL1						
2Ls-G2.350 (ziemny GZ-35)	WKD 5322 00 00 00/PL1						
3P-G31 (skroplony, propan)	WKD 5323 00 00 00/PL1						
2E-G20 (ziemny GZ-50)	WKD 4341 00 00 00/PL1	<b>MINIMAX ECO</b>	22/22	7-22 c.o. 7-22 c.w.u.	23	3660,00	4501,80
2Lw-G27 (ziemny GZ-41,5)	WKD 4344 00 00 00/PL1						
2Ls-G2.350 (ziemny GZ-35)	WKD 4342 00 00 00/PL1						
3P-G31 (skroplony, propan)	WKD 4343 00 00 00/PL1						

## WYPOSAŻENIE DODATKOWE DO KOTŁÓW DWUFUNKCYJNYCH MINIMAX ECO





NR INDEKSU	NAZWA WYROBU	VAT [%]	CENA KAT. NETTO [ZŁ]	CENA KAT. BRUTTO [ZŁ]	
WKR 4340 50 00 00	Zestaw do obiegu otwartego dla kotła MiniMax Eco – umożliwia montaż kotła w układzie otwartym	23	160,00	196,80	

**WYPOSAŻENIE DODATKOWE DO KOTŁÓW DWUFUNKCYJNYCH  
MINIMAX ECO**



NR INDEKSU	NAZWA WYROBU	VAT [%]	CENA KAT. NETTO [ZŁ]	CENA KAT. BRUTTO [ZŁ]	
WKC 0567 00 00 00	Czujnik temperatury zewnętrznej Zamiennie można stosować czujnik temperatury zewnętrznej WKC 0566 00 00 00	23	69,00	84,87	
T 9449 13 00 00	Regulator pokojowy ST-294 V1	23	92,86	114,22	
T 9449 10 00 00	Regulator temperatury pomieszczeń TERMET ST-292 V2 (beprzewodowy, tygodniowy programowalny)	23	299,00	367,77	
T 9449 11 00 00	Regulator temperatury pomieszczeń TERMET ST-292 V3 (przewodowy, tygodniowy programowalny)	23	179,00	220,17	
T 9642 00 00 00/PL	Pakiet sterujący Round z WI-FI (komunikacja ON/OFF)	23	524,76	645,45	
T 9750 00 00 00	Ośłona dolna do kotłów: MINIMAX ELEGANCE, (szer. 360 mm x 150mm x 170 mm)	23	60,00	73,80	
T 9824 00 00 00	Moduł wielostrefowy do systemów grzewczych SIM 2Z typ 1LTE.1HT.YP z zaworem mieszającym elektrycznym i pompami obiegowymi energooszczędnymi	23	3164,00	3891,72	
T 9826 00 00 00	Moduł wielostrefowy do systemów grzewczych SIM 2Z typ 1LTT.1HT.YP z zaworem mieszającym termostatycznym i pompami obiegowymi energooszczędnymi	23	2623,00	3226,29	
T 9765 00 00 00	Zestaw przyłączeniowy wysokotemperaturowy typ 1HT.YP z pompą obiegową energooszczędną (współpracujący bezpośrednio z modułem wielostrefowym SIM 2Z)	23	744,00	915,12	
T 9827 00 00 00	Zestaw przyłączeniowy niskotemperaturowy typ 1LTT.YP z zaworem termostatycznym i pompą obiegową energooszczędną (współpracujący bezpośrednio z modułem wielostrefowym SIM 2Z)	23	812,00	998,76	
Z 9824 01 00 00	Sterownik obiegów grzewczych MLC 16 (do rozbudowy indywidualnych obiegów grzewczych) - sterowanie pompami i zaworem mieszającym obiegów grzewczych - współpraca z regulatorami temperatury TERMET ST-292 V3	23	581,40	715,12	
WKZ 1427 00 00 00	Listwa przyłączeniowa do kotłów: MINIMAX ECO	23	155,00	190,65	
WKZ 1422 00 00 00	Listwa przyłączeniowa do kotłów: MINIMAX ECO (z zaworami kątowymi i filtrami siatkowymi)	23	305,00	375,15	
T 9000 13 00 00	Komplet przyłączy do kotłów MINIMAX ECO z zaworami kątowymi (dwufunkcyjne)	23	259,00	318,57	





# STEROWANIE OGRZEWANIEM ZA POMOCĄ INTERNETU



NR INDEKSU	NR KAT.	NAZWA WYROBU	OPIS	VAT [%]	CENA KAT. NETTO [ZŁ]	CENA KAT. BRUTTO [ZŁ]	
<b>Elementy dedykowane do kotłów ECOCONDENS SLIM, ECOCONDENS GOLD PLUS (ECOCONDENS GOLD PLUS dot. modeli wyprodukowanych w 2018 roku), ECOCONDENS INTEGRA II PLUS, ECOCONDENS SOLID PLUS (komunikacja Open-Therm):</b>							
	WST 9647 00 00 00/PL	Y87RF2124	<b>Pakiet sterujący ROUND z Wi-Fi (bramka Open-Therm)</b>  <b>KOMUNIKACJA OPEN-THERM</b>	Skład pakietu: <ul style="list-style-type: none"> <li>regulator Round</li> <li>bramka Open-Therm</li> <li>bramka WiFi</li> <li>umożliwia sterowanie jedną strefą grzewczą</li> <li>podświetlany, czytelny wyświetlacz regulatora</li> <li>posiada możliwość komunikacji przez smartfon lub tablet</li> </ul>	23	574,76	706,95
	WST 9648 00 00 00/PL	-	<b>Pakiet sterujący EVOHOME z Wi-Fi (bramka Open-Therm)</b>  <b>KOMUNIKACJA OPEN-THERM</b>	Pakiet do sterowania kilkoma strefami grzewczymi (max. 12 stref) Skład pakietu: <ul style="list-style-type: none"> <li>regulator EvoHome z wbudowanym Wi-Fi</li> <li>bramka Open-Therm</li> <li>stojak do modułu EvoHome z zasilaczem</li> <li>posiada możliwość komunikacji przez smartfon lub tablet</li> </ul>	23	934,41	1149,32
	T 9643 00 00 00/PL	HR92EE	<b>Elektroniczna głowica grzejnikowa</b>	<b>Elektroniczna głowica grzejnikowa</b> <ul style="list-style-type: none"> <li>łatwy odczyt parametrów</li> <li>podświetlany, czytelny wyświetlacz</li> </ul> dedykowana do pakietu EvoHome	23	236,13	290,44

## Elementy dedykowane do ogrzewania podłogowego - przy współpracy z pakietem EVOHOME

	T 9641 00 00 00/PL	T87RF2025	<b>Regulator Round</b>	Regulator Round (sterowanie strefą ogrzewania podłogowego we współpracy z bramką ON/OFF)	23	213,24	262,29
	T 9640 00 00 00/PL	BDR91A1000	<b>Bramka ON/OFF</b>	Bramka ON/OFF (do sterowania siłownikiem zaworu ogrzewania podłogowego zas. 230V)	23	321,97	396,02

NR INDEKSU	NR KAT.	NAZWA WYROBU	OPIS	VAT [%]	CENA KAT. NETTO [ZŁ]	CENA KAT. BRUTTO [ZŁ]	
<b>Elementy dedykowane do kotłów ECOCONDENS SILVER, ECOCONDENS SLIM, ECOCONDENS GOLD PLUS, ECOCONDENS INTEGRA II PLUS, ECOCONDENS SOLID PLUS (komunikacja On/Off)</b>							
	T 9642 00 00 00/PL	Y87RFC2074	<b>Pakiet sterujący ROUND z Wi-Fi (bramka ON/OFF)</b>  <b>KOMUNIKACJA ON/OFF</b>	Skład pakietu: <ul style="list-style-type: none"> <li>regulator Round</li> <li>bramka ON/OFF</li> <li>bramka WiFi</li> <li>umożliwia sterowanie jedną strefą grzewczą</li> <li>podświetlany, czytelny wyświetlacz regulatora</li> <li>posiada możliwość komunikacji przez smartfon lub tablet</li> </ul>	23	524,76	645,45
	T 9644 00 00 00/PL	ATP921R3052	<b>Pakiet sterujący EVOHOME z Wi-Fi (bramka ON/OFF)</b>  <b>KOMUNIKACJA ON/OFF</b>	Pakiet do sterowania kilkoma strefami grzewczymi (max. 12 stref) Skład pakietu: <ul style="list-style-type: none"> <li>regulator Wi-fi EvoHome</li> <li>bramka ON/OFF</li> <li>stojak do modułu Evohome</li> <li>posiada możliwość komunikacji przez smartfon lub tablet</li> </ul>	23	879,86	1082,23
	T 9643 00 00 00/PL	HR92EE	<b>Elektroniczna głowica grzejnikowa</b>	<b>Elektroniczna głowica grzejnikowa</b> <ul style="list-style-type: none"> <li>łatwy odczyt parametrów</li> <li>podświetlany, czytelny wyświetlacz</li> </ul> dedykowana do pakietu EvoHome	23	236,13	290,44







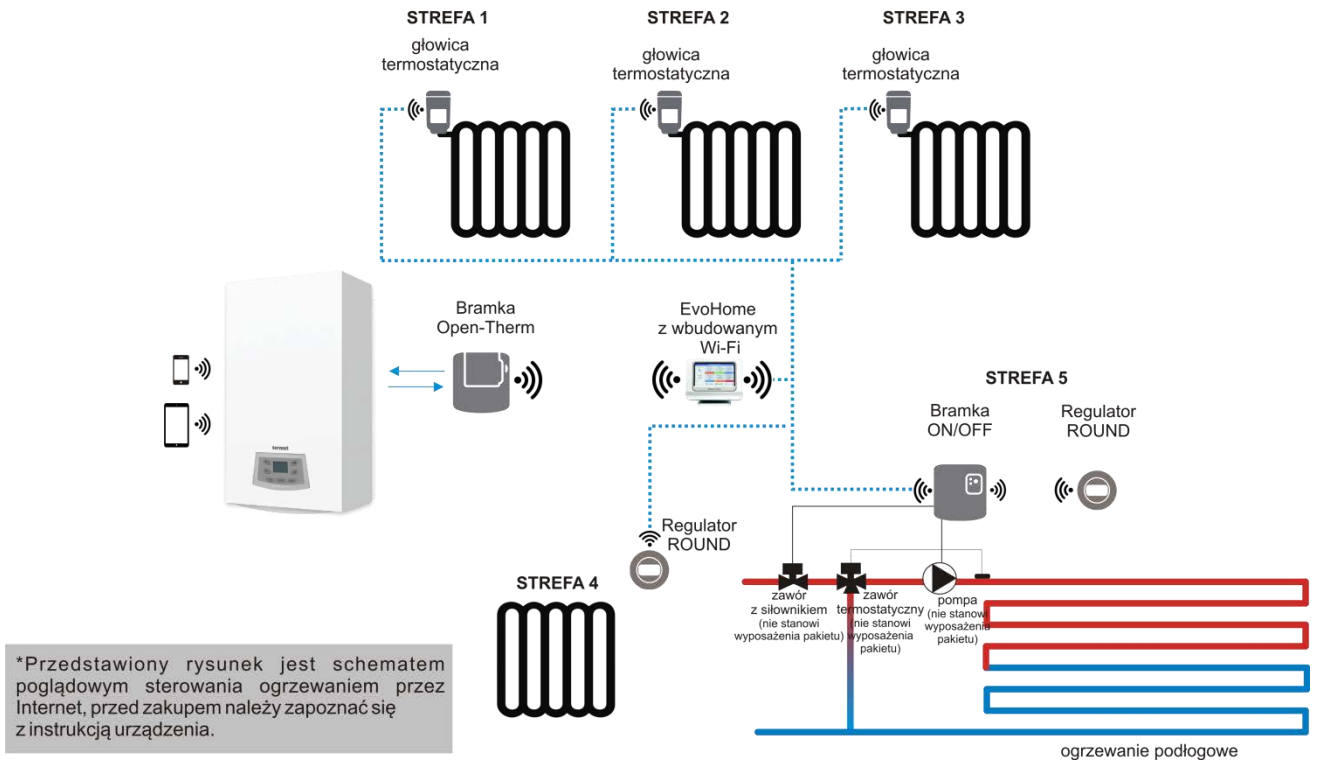



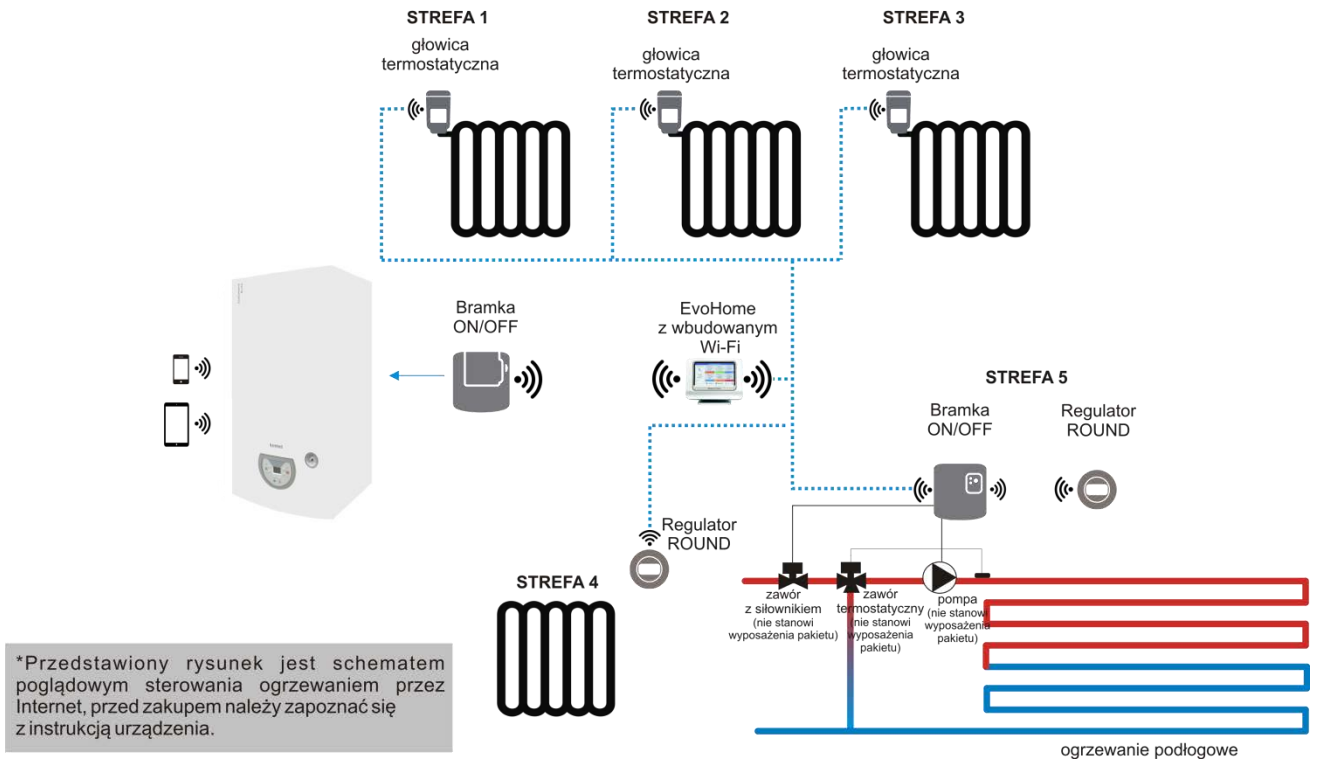

## Przykładowe rozwiązanie sterowania ogrzewaniem za pomocą Internetu - komunikacja Open-Therm





## Przykładowe rozwiązanie sterowania ogrzewaniem za pomocą Internetu - komunikacja ON/OFF





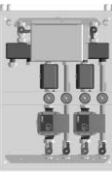

# REGULATORY TEMPERATURY POMIESZCZEŃ

	NR INDEKSU	NAZWA WYROBU	OPIS	VAT [%]	CENA KAT. NETTO [ZŁ]	CENA KAT. BRUTTO [ZŁ]
	T 9449 13 00 00	<b>REGULATOR POKOJOWY ST-294 V1</b>	<ul style="list-style-type: none"> <li>- przewodowy</li> <li>- łatwy w obsłudze</li> <li>- czytelny wyświetlacz</li> <li>- wygodne przyciski plus, minus</li> <li>- zasilanie 2 baterie AAA</li> </ul>	23	<b>99,99</b>	<b>122,99</b>
	T 9449 10 00 00	<b>TERMET ST-292 V2</b> (BEZPRZEWODOWY, TYGODNIOWY PROGRAMOWALNY)	<ul style="list-style-type: none"> <li>- bezprzewodowy wraz z odbiornikiem sygnału montowanym w pobliżu urządzenia</li> <li>- program ręczny, program dzień/noc, sterowanie tygodniowe</li> <li>- wyposażony w przyciski dotykowe, podświetlany</li> <li>- wskazuje aktywne stany pracy</li> <li>- front wykonany z 3mm szkła</li> <li>- wbudowany czujnik temperatury</li> <li>- zasilanie 2 baterie AA 1,5 V</li> </ul>	23	<b>299,00</b>	<b>367,77</b>
	T 9449 11 00 00	<b>TERMET ST-292 V3</b> (TYGODNIOWY PROGRAMOWALNY)	<ul style="list-style-type: none"> <li>- przewodowy</li> <li>- program ręczny, program dzień/noc, sterowanie tygodniowe</li> <li>- wyposażony w przyciski dotykowe, podświetlany</li> <li>- front wykonany z 3mm szkła</li> <li>- wbudowany czujnik temperatury</li> <li>- zasilanie 2 baterie AA 1,5 V</li> </ul>	23	<b>179,00</b>	<b>220,17</b>
	WKZ 0624 00 00 00	<b>OPEN-THERM CR 11011</b> (TYGODNIOWY PROGRAMOWALNY)	<ul style="list-style-type: none"> <li>- zdalne programowanie kotła</li> <li>- wyposażony w czytelny wyświetlacz LCD z siedmioma wygodnymi przyciskami wskazujący godzinę, datę, aktualną temperaturę oraz realizowany program dnia</li> <li>- możliwość przeglądania historii błędów</li> </ul>	23	<b>346,00</b>	<b>425,58</b>
	T 9655 00 00 00/PL	<b>EASY REMOTE</b>	<ul style="list-style-type: none"> <li>- <b>dedykowany do kotłów ECOCONDENS SILVER</b></li> <li>- czytelny, łatwy w obsłudze wyświetlacz LCD</li> <li>- możliwość ustawienia programów zgodnie z wymaganiami użytkownika</li> <li>- posiada funkcję pogodową</li> <li>- pozwala na podgląd i kasowanie błędów pracy kotła</li> </ul>	23	<b>290,00</b>	<b>356,70</b>
	T 9612 00 00 00	<b>Regulator z komunikacją Open-Therm ST2801</b>	<ul style="list-style-type: none"> <li>- dotykowy, kolorowy wyświetlacz</li> <li>- wygodne sterowanie temperaturą</li> <li>- sterowanie temperaturą c.w.u w zasobniku</li> <li>- wyświetlanie kodów błędów kotła</li> <li>- możliwość ustawienia na regulatorze harmonogramu tygodniowego</li> </ul>	23	<b>696,43</b>	<b>856,61</b>
dostępny wyłącznie w kolorze czarnym			<b>wymaga zasilania napięciem 230V/50Hz</b>			
	T 9615 00 00 00	<b>Regulator z komunikacją Open-Therm ST2801 z Wi-Fi</b>	<ul style="list-style-type: none"> <li>- dotykowy, kolorowy wyświetlacz</li> <li>- wygodne sterowanie temperaturą</li> <li>- sterowanie temperaturą c.w.u w zasobniku</li> <li>- wyświetlanie kodów błędów kotła</li> <li>- możliwość ustawienia na regulatorze harmonogramu tygodniowego (<b>niedostępne w aplikacji</b>)</li> <li>- moduł wifi pozwala na kontrolę niektórych parametrów kotła poprzez tablet lub telefon</li> </ul>	23	<b>895,14</b>	<b>1101,02</b>
dostępny wyłącznie w kolorze czarnym			<b>wymaga zasilania napięciem 230V/50Hz</b>			

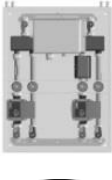
# MODUŁ WIELOSTREFOWY DO SYSTEMÓW GRZEWCYCH SIM 2Z

	NR INDEKSU	NAZWA WYROBU	VAT [%]	CENA KAT. NETTO [ZŁ]	CENA KAT. BRUTTO [ZŁ]
<b>MODUŁ WIELOSTREFOWY DO SYSTEMÓW GRZEWCYCH SIM 2Z TYP 2LTE.1HT.YP</b>					
	T 9828 00 00 00	Moduł umieszczony w eleganckiej, białej obudowie, fabrycznie wyposażony w dwa obiegi grzewcze niskotemperaturowe z zaworem elektrycznym, z możliwością podłączenia trzeciego obiegu wysokotemperaturowego lub obiegu niskotemperaturowego z zaworem termostatycznym <b>Wyposażenie podstawowe:</b> <ul style="list-style-type: none"> <li>• 1 x sprzęgło hydrauliczne dla 3 obiegów grzewczych,</li> <li>• 2 x zawór elektryczny</li> <li>• 2 x energooszczędna pompa obiegowa,</li> <li>• sterownik MLC16</li> </ul>	23	3390,00	4169,70
Dostępne do wyczerpania zapasów		<b>Współpraca ze wszystkimi kotłami Termet (do mocy 35 kW)</b>			
<b>WYPOSAŻENIE DODATKOWE DO MODUŁU WIELOSTREFOWEGO TYPU 2LTE.1HT.YP</b>					
	T 9765 00 00 00	Zestaw przyłączeniowy wysokotemperaturowy typ 1HT.YP (współpracujący bezpośrednio z modułem wielostrefowym SIM 2Z)	23	744,00	915,12
	T 9827 00 00 00	Zestaw przyłączeniowy niskotemperaturowy typ 1LTT.YP z zaworem termostatycznym ręcznym i energooszczędną pompą obiegową (współpracujący bezpośrednio z modułem wielostrefowym SIM 2Z)	23	812,00	998,76

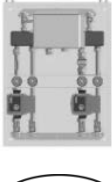
	NR INDEKSU	NAZWA WYROBU	VAT [%]	CENA KAT. NETTO [ZŁ]	CENA KAT. BRUTTO [ZŁ]
<b>MODUŁ WIELOSTREFOWY DO SYSTEMÓW GRZEWCYCH SIM 2Z TYP 1LTE.1HT.YP</b>					
	T 9824 00 00 00	Moduł umieszczony w eleganckiej, białej obudowie, fabrycznie wyposażony w dwa obiegi grzewcze jeden niskotemperaturowy z zaworem elektrycznym, drugi wysokotemperaturowy z możliwością podłączenia trzeciego obiegu niskotemperaturowego z zaworem termostatycznym lub obiegu wysokotemperaturowego <b>Wyposażenie podstawowe:</b> <ul style="list-style-type: none"> <li>• 1 x sprzęgło hydrauliczne dla 3 obiegów grzewczych,</li> <li>• 1 x zawór elektryczny,</li> <li>• 2 x energooszczędna pompa obiegowa,</li> <li>• sterownik MLC16</li> </ul>	23	3164,00	3891,72
Dostępne do wyczerpania zapasów		<b>Współpraca ze wszystkimi kotłami Termet (do mocy 35 kW)</b>			
<b>WYPOSAŻENIE DODATKOWE DO MODUŁU WIELOSTREFOWEGO TYPU 1LTE.1HT.YP</b>					
	T 9765 00 00 00	Zestaw przyłączeniowy wysokotemperaturowy typ 1HT.YP (współpracujący bezpośrednio z modułem wielostrefowym SIM 2Z)	23	744,00	915,12
	T 9827 00 00 00	Zestaw przyłączeniowy niskotemperaturowy typ 1LTT.YP z zaworem termostatycznym ręcznym i energooszczędną pompą obiegową (współpracujący bezpośrednio z modułem wielostrefowym SIM 2Z)	23	812,00	998,76

	NR INDEKSU	NAZWA WYROBU	VAT [%]	CENA KAT. NETTO [ZŁ]	CENA KAT. BRUTTO [ZŁ]
<b>MODUŁ WIELOSTREFOWY DO SYSTEMÓW GRZEWCYCH SIM 2Z TYP 1LTT.1HT.YP</b>					
	T 9826 00 00 00	Moduł umieszczony w eleganckiej, białej obudowie, fabrycznie wyposażony w dwa obiegi grzewcze jeden niskotemperaturowy z zaworem termostatycznym, drugi wysokotemperaturowy z możliwością podłączenia trzeciego obiegu niskotemperaturowego z zaworem termostatycznym lub obiegu wysokotemperaturowego <b>Wyposażenie podstawowe:</b> <ul style="list-style-type: none"> <li>• 1 x sprzęgło hydrauliczne dla 3 obiegów grzewczych,</li> <li>• 1 x zawór termostatyczny,</li> <li>• 2 x energooszczędna pompa obiegowa,</li> <li>• sterownik MLC16</li> </ul>	23	2623,00	3226,29
Dostępne do wyczerpania zapasów		<b>Współpraca ze wszystkimi kotłami Termet (do mocy 35 kW)</b>			
<b>WYPOSAŻENIE DODATKOWE DO MODUŁU WIELOSTREFOWEGO TYPU 1LTT.1HT.YP</b>					
	T 9765 00 00 00	Zestaw przyłączeniowy wysokotemperaturowy typ 1HT.YP (współpracujący bezpośrednio z modułem wielostrefowym SIM 2Z)	23	744,00	915,12
	T 9827 00 00 00	Zestaw przyłączeniowy niskotemperaturowy typ 1LTT.YP z zaworem termostatycznym ręcznym i energooszczędną pompą obiegową (współpracujący bezpośrednio z modułem wielostrefowym SIM 2Z)	23	812,00	998,76

# GAZOWE PODGRZEWACZE WODY PRZEPŁYWOWEJ Z OTWARTĄ KOMORĄ SPALANIA

- palnik chłodzony wodą - przepływająca przez niego woda odbiera ciepło i równocześnie wstępnie się ogrzewa. Następnie trafia do wymiennika ciepła i tam zostaje podgrzana do wymaganej temperatury
- otwarta komora spalania
- **klasa efektywności energetycznej podgrzewania wody: A**
- prosta konstrukcja
- niewielki przepływ wody uruchamiający urządzenie około 3,2 dm<sup>3</sup>/min
- kompletny system zabezpieczeń m.in. przed zanikiem ciągu kominowego, wypływem spalin do pomieszczenia
- urządzenie wyposażone w wygodne pokrętki oraz diody sygnalizujące stan pracy urządzenia
- nowoczesny design, który sprawia że urządzenie idealnie komponuje się z wystrojem każdego wnętrza
- brak świeczki dyżurnej co przekłada się na mniejsze zużycie gazu i oszczędność dla użytkownika



## Poziom emisji tlenków azotu NOx poniżej 56 mg/kWh







RODZAJ GAZU	NR INDEKSU	NAZWA WYROBU	TYP	MOC [kW]	VAT [%]	CENA KAT. NETTO [ZŁ]	CENA KAT. BRUTTO [ZŁ]
2E-G20 (ziemny GZ-50)	WGE 3723 00 00 00/PL1X	TERMAQ ELECTRONIC ECO	GE-19-02	7,7-19,2	23	1499,00	1843,77
3P-G31 (gaz skroplony)	WGE 3724 00 00 00/PL1X						
3B/P-G30 (gaz skroplony)	WGE 3725 00 00 00/PL1X						
2Lw-G27 (ziemny GZ-41,5)	WGE 3722 00 00 00/PL1X						
2Ls-G2.350 (ziemny GZ-35)	WGE 3721 00 00 00/PL1X						

- zapłon elektroniczny z baterii

RODZAJ GAZU	NR INDEKSU	NAZWA WYROBU	TYP	MOC [kW]	VAT [%]	CENA KAT. NETTO [ZŁ]	CENA KAT. BRUTTO [ZŁ]
2E-G20 (ziemny GZ-50)	WGH 3923 00 00 00/PL1X	TERMAQ AQUA-POWER ECO	GH-19-02	7,7-19,2	23	1590,00	1955,70
3P-G31 (gaz skroplony)	WGH 3924 00 00 00/PL1X						
3B/P-G30 (gaz skroplony)	WGH 3925 00 00 00/PL1X						
2Lw-G27 (ziemny GZ-41,5)	WGH 3922 00 00 00/PL1X						
2Ls-G2.350 (ziemny GZ-35)	WGH 3921 00 00 00/PL1X						

- zapłon elektroniczny z hydrogeneratora

## CHEMIA INSTALACYJNA – PREPARATY DO OCHRONY INSTALACJI C.O.

	NR INDEKSU	NAZWA WYROBU	ZASTOSOWANIE	VAT [%]	CENA KAT. NETTO [zł]	CENA KAT. BRUTTO [zł]										
	T 9000 09 00 01	<b>PROTECTOR F1</b> 500 ml	Środek ochronny	23	<b>150,00</b>	<b>184,50</b>										
<p>Środek chemiczny chroniący domową instalację centralnego ogrzewania przed wewnętrzną korozją i kamieniem kotłowym. Jest on odpowiedni dla wszystkich typów kotłów oraz grzejników. Środek jest kompatybilny ze wszystkimi rodzajami metali i materiałów powszechnie stosowanych w instalacjach grzewczych. Środek nietoksyczny, przyjazny dla środowiska naturalnego.</p>																
	T 9000 09 00 02	<b>ALPHI-11</b> 5 litrów	Środek antymrozowy i ochronny	23	<b>230,00</b>	<b>282,90</b>										
<p>Mieszanka środka antymrozowego i ochronnego, która chroni domową instalację centralnego ogrzewania przed osadzaniem się kamienia kotłowego i wewnętrzną korozją. W przypadku instalacji zanieczyszczonych zaleca się dokładne oczyszczenie i przepłukanie instalacji za pomocą środka <b>CLEANER F3</b>. Środek jest przyjazny dla środowiska naturalnego.</p> <table border="1" style="width: 100%; text-align: center;"> <tr> <td>stężenie</td> <td>25%</td> <td>30%</td> <td>35%</td> <td>40%</td> </tr> <tr> <td>ochrona</td> <td>-11°C</td> <td>-15°C</td> <td>-18°C</td> <td>-22°C</td> </tr> </table>							stężenie	25%	30%	35%	40%	ochrona	-11°C	-15°C	-18°C	-22°C
stężenie	25%	30%	35%	40%												
ochrona	-11°C	-15°C	-18°C	-22°C												
	T 9000 09 00 03	<b>AF-10 BIOCID</b> 500 ml	Środek biobójczy	23	<b>210,00</b>	<b>258,30</b>										
<p>Łatwy w obsłudze środek biobójczy zapewniający szybkie i skuteczne usuwanie bakterii, grzybów czy glonów. Zapobiega również m.in. powstawaniu różnego rodzaju osadów. Aby zapobiec powstawaniu zanieczyszczeń mikrobiologicznych środek należy stosować łącznie z <b>PROTECTOREM F1</b>. Szczególnie polecany do instalacji niskotemperaturowych.</p>																
	T 9000 09 00 04	<b>LEAK SEALER F4</b> 500 ml	Wewnętrzny środek do uszczelnienia	23	<b>140,00</b>	<b>172,20</b>										
<p>Wewnętrzny środek do uszczelnienia zamkniętych instalacji w bardzo trudno dostępnych miejscach. Doskonale zapobiega utracie ciśnienia, dzięki uszczelnieniu od wewnątrz większości nieszczelności i małych wycieków. Nie blokuje żadnego z elementów instalacji, takich jak pompy czy odpowietrzniki.</p>																
	T 9000 09 00 05	<b>CLEANER F3</b> 500 ml	Środek czyszczący	23	<b>150,00</b>	<b>184,50</b>										
<p>Środek czyszczący do nowych lub eksploatowanych instalacji. W przypadku nowych spełnia rolę neutralnego środka do czyszczenia instalacji przed oddaniem do użytku. W eksploatowanych instalacjach usuwa szlam, kamień oraz inne zanieczyszczenia. <b>CLEANER F3</b> jest kompatybilny ze wszystkimi rodzajami metali i materiałów powszechnie stosowanych w instalacjach grzewczych. Środek ten jest bardzo prosty w użyciu, dodatkowo podczas czyszczenia instalacja może działać normalnie. Środek neutralny, nieszkodliwy.</p>																
	T 9000 09 00 06	<b>CLEANER F5 POWERFLUSHING</b> 1 litr	Środek czyszczący	23	<b>160,00</b>	<b>196,80</b>										
<p>Środek czyszczący do silnie zanieczyszczonych systemów. Usuwa szlam, kamień oraz inne zanieczyszczenia. Środek jest kompatybilny ze wszystkimi rodzajami metali i materiałów powszechnie stosowanych w instalacjach grzewczych (w tym aluminium). Bezpieczny dla środowiska naturalnego.</p>																

















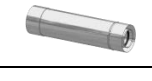





# FILTRY MAGNETYCZNO-HYDROCYKLONOWE

## do montażu w instalacji c.o.

	NR INDEKSU	NAZWA WYROBU	ZASTOSOWANIE	VAT [%]	CENA KAT. NETTO [zł]	CENA KAT. BRUTTO [zł]
  	T 9000 09 00 07	<b>Zestaw TF1 Total Filter 3/4", F1 Filter Fluid+ Protector</b>	<b>Zestaw zawiera:</b> <b>filtr TF1 Total Filter 3/4" oraz</b> <b>płyn F1 Filter Fluid + Protector 500 ml</b>	23	635,29	781,40
			<b>TF1 Total Filter 3/4"</b> usuwa zanieczyszczenia magnetyczne i niemagnetyczne, szybki i łatwy w montażu.  <b>Filter Fluid+Protector 500 ml</b> – inhibitor połączony z aktywnym środkiem dyspergującym, który wykrywa i transportuje zanieczyszczenia do filtra.			
  	T 9000 09 00 08	<b>Zestaw TF1 Total Filter 1", F1 Filter Fluid+ Protector</b>	<b>Zestaw zawiera:</b> <b>filtr TF1 Total Filter 1" oraz</b> <b>płyn F1 Filter Fluid + Protector 500 ml</b>	23	671,90	826,44
			<b>TF1 Total Filter 1"</b> usuwa zanieczyszczenia magnetyczne i niemagnetyczne, szybki i łatwy w montażu.  <b>F1 Filter Fluid+Protector 500 ml</b> –inhibitor połączony z aktywnym środkiem dyspergującym, który wykrywa i transportuje zanieczyszczenia do filtra.			
  	T 9000 09 00 09	<b>Zestaw TF1 Compact Filter 3/4", F1 Filter Fluid+Protector</b>	<b>Zestaw zawiera:</b> <b>filtr TF1 Compact Filter 3/4" oraz</b> <b>płyn F1 Filter Fluid + Protector 500ml</b>	23	635,29	781,41
			<b>Filtr TF1 Compact Filter</b> usuwa zanieczyszczenia magnetyczne i niemagnetyczne, szybki i łatwy w montażu.  <b>F1 Filter Fluid+Protector 500 ml</b> – innowacyjny inhibitor połączony z aktywnym środkiem dyspergującym, który wykrywa i transportuje zanieczyszczenia do filtra.			
<b>Do montażu w ciasnych i trudno dostępnych miejscach</b>						
 <b>Uwaga! pole magnetyczne</b> Osoby z wszczepionym urządzeniem kardiologicznym powinny zawsze zachowywać szczególną ostrożność podczas obchodzenia się z filtrem TF1, podobnie jak w przypadku innych produktów magnetycznych.						

# PRZEWODY POWIETRZNO-SPALINOWE STALOWE

## PRZEWODY POWIETRZNO-SPALINOWE DLA KOTŁÓW KONDENSACYJNYCH ORAZ PODGRZEWACZY Z ZAMKNIĘTĄ KOMORĄ SPALANIA - UKŁAD KONCENTRYCZNY (WSPÓŁOSIOWY)

NR INDEKSU	NR KAT.	ŚREDNICA	NAZWA	VAT [%]	CENA KAT. NETTO [ZŁ]	CENA KAT. BRUTTO [ZŁ]		
<b>PAKIET DO KOTŁÓW KONDENSACYJNYCH Z WYJŚCIEM PRZEZ ŚCIANĘ ZEWNĘTRZNĄ (STALOWY)</b>								
T 9000 01 71 00	ZS 457/60	Ø60/Ø100	Kolano koncentryczne KKR 425/60 z króćcami pomiarowymi, rewizją z kołnierzem na kocioł	23	346,17	425,79		
		Ø60/Ø100	Ustnik koncentryczny poziomy UKO 252/60 Długość rury wyrzutu spalin L=920 mm					
		Ø100	Rozeta RD 322/100					
<b>PRZEWODY POWIETRZNO-SPALINOWE DLA KOTŁÓW KONDENSACYJNYCH ORAZ PODGRZEWACZY Z ZAMKNIĘTĄ KOMORĄ SPALANIA UKŁAD KONCENTRYCZNY (WSPÓŁOSIOWY)</b>								
T 9000 00 19 00	RK201/60	Ø60/Ø100	Rura koncentryczna L=1000 mm	23	154,00	189,42		
T 9000 00 20 00	RK201/80	Ø80/Ø125			164,00	201,72		
T 9000 00 21 00	RK202/60	Ø60/Ø100	Rura koncentryczna L=500 mm	23	129,80	159,65		
T 9000 00 22 00	RK202/80	Ø80/Ø125			133,66	164,40		
T 9000 00 23 00	RK203/60	Ø60/Ø100	Rura koncentryczna L=250 mm	23	99,00	121,77		
T 9000 00 24 00	RK203/80	Ø80/Ø125			102,30	125,83		
T 9000 00 11 00	KK221/60	Ø60/Ø100	Kolano koncentryczne 90°	23	172,70	212,42		
T 9000 00 12 00	KK221/80	Ø80/Ø125			178,20	219,19		
T 9000 00 09 00	KKW121/60	Ø60/Ø100	Kolano koncentryczne 90° ze wspornikiem	23	192,50	236,78		
T 9000 00 10 00	KKW121/80	Ø80/Ø125			199,10	244,89		
T 9000 00 07 00	KK222/60	Ø60/Ø100	Kolano koncentryczne 45°	23	138,60	170,48		
T 9000 00 08 00	KK222/80	Ø80/Ø125			143,00	175,89		
T 9000 00 57 00	DKD441/100	Ø100	Płyta dachowa prosta + kołnierz przeciwdeszczowy	23	81,00	99,63		
T 9000 00 58 00	DKD441/125	Ø125			84,00	103,32		
T 9000 00 00 11	KPD312/100	Ø100	Kołnierz przeciwdeszczowy	23	44,00	54,12		
T 9000 00 00 12	KPD312/125	Ø125			41,50	51,05		
T 9000 00 00 15	PMD331/60	przejście Ø130	Płyta dachowa kątowa	23	220,00	270,60		
T 9000 00 00 17	PDD332/60				0° - 25°	224,40		276,01
T 9000 00 00 16	PMD331/80	przejście Ø150			0° - 25°	226,60		278,72
T 9000 00 00 18	PDD332/80				25° - 45°	231,00		284,13
T 9000 00 13 00	TKR 220/60	Ø60/Ø100	Trójnik koncentryczny 90° z rewizją	23	176,00	216,48		
T 9000 00 14 00	TKR 220/80	Ø80/Ø125			180,00	221,40		
T 9000 00 27 00	UKP251/60	Ø60/Ø100	Ustnik koncentryczny pionowy	23	110,00	135,30		
T 9000 00 28 00	UKP251/80	Ø80/Ø125			113,30	139,36		
T 9000 00 29 00	UKO252/60	Ø60/Ø100	Ustnik koncentryczny poziomy	23	163,00	200,49		
T 9000 00 86 00	UKO252/80	Ø80/Ø125			163,00	200,49		
T 9000 00 72 00	WKP241/60	Ø60/Ø100	Wyczystka koncentryczna przyłączeniowa (bezpośrednio do adaptera kotła)	23	172,00	211,56		
T 9000 00 73 00	WKP241/80	Ø80/Ø125			176,00	216,48		
T 9000 00 00 09	OK 352/100	Ø100	Obejma konstrukcyjna z zakresem regulacji l = 50+85 mm	23	55,00	67,65		
T 9000 00 00 10	OK 352/125	Ø125			56,66	69,69		
T 9000 00 02 51	OK 354/100	Ø100	Obejma konstrukcyjna z zakresem regulacji l = 100+150 mm	23	55,00	67,65		
T 9000 00 02 52	OK 354/125	Ø125			56,66	69,69		
T 9000 00 60 00	RD322/100	Ø100	Rozeta	23	48,00	59,04		
T 9000 00 61 00	RD322/125	Ø125			50,00	61,50		
T 9000 00 00 21	USZ 200/60	Ø60	Uszczelka silikonowa	23	12,00	14,76		
T 9000 00 00 22	USZ 200/80	Ø80			12,00	14,76		
T 9000 00 00 23	USZ 200/100	Ø100			16,00	19,68		
T 9000 00 00 24	USZ 200/125	Ø125			16,00	19,68		
T 9000 00 02 76	AP06008044 /01AX	Ø60/Ø100 x 2xØ80	Rozdzielacz powietrzno-spalinowy typu Twin 60/100 x 2x80	23	145,00	178,35		

ADAPTERY KONCENTRYCZNE DO KOTŁÓW KONDENSACYJNYCH							
NR INDEKSU	NR KAT.	ŚREDNICA	NAZWA	VAT [%]	CENA KAT. NETTO [ZŁ]	CENA KAT. BRUTTO [ZŁ]	
T9 000 01 14 00	KKR 425/60	Ø60/Ø100	<b>Kolano koncentryczne 90° - adapter</b> z króćcami pomiarowymi, rewizją i kołnierzem na kocioł	23	216,00	265,68	
T9 000 01 15 00	KKR 425/80	Ø80/Ø125	<b>Kolano koncentryczne 90° - adapter</b> z króćcami pomiarowymi, rewizją i kołnierzem na kocioł	23	240,00	295,20	
T9 000 01 12 00	ADK 512/60	Ø60/Ø100	<b>Adapter koncentryczny</b> z króćcami pomiarowymi i kołnierzem na kocioł	23	150,00	184,50	
T9 000 01 13 00	ADK 512/80	Ø80/Ø125	<b>Adapter koncentryczny</b> z króćcami pomiarowymi i kołnierzem na kocioł	23	150,00	184,50	

ADAPTERY KONCENTRYCZNE DO PODGRZEWACZY WODY PRZEPLÝWOWEJ Z ZAMKNIĘTĄ KOMORĄ SPALANIA							
NR INDEKSU	NR KAT.	ŚREDNICA	NAZWA	VAT [%]	CENA KAT. NETTO [ZŁ]	CENA KAT. BRUTTO [ZŁ]	
T 9000 00 69 00	KKT422/60	Ø60/Ø100	<b>Kolano koncentryczne 90° - adapter</b> z króćcami pomiarowymi i kołnierzem na podgrzewacz	23	216,00	265,68	
T 9000 00 67 00	ADK 505/60	Ø60/Ø100	<b>Adapter koncentryczny z odskraplaczem</b> z króćcami pomiarowymi i kołnierzem na podgrzewacz	23	112,00	137,76	
T 9000 00 52 00	ADK 505/80	Ø80/Ø125			112,00	137,76	

## PRZEWODY POWIETRZNO-SPALINOWE DLA KOTŁÓW KONDENSACYJNYCH ORAZ PODGRZEWACZY Z ZAMKNIĘTĄ KOMORĄ SPALANIA - UKŁAD NIEZALEŻNY



















PAKIET DO KOTŁÓW KONDENSACYJNYCH DO SZACHTU (STALOWY)							
NR INDEKSU	NR KAT.	ŚREDNICA	NAZWA	VAT [%]	CENA KAT. NETTO [ZŁ]	CENA KAT. BRUTTO [ZŁ]	
T 9000 00 64 00	ZS 452/80	Ø80/Ø125	Trójnik koncentryczny 90° rewizyjny	23	426,00	523,98	
		Ø80/Ø125	Rura koncentryczna L=500 mm				
		Ø80	Kolano spalinowe 90° z podporą				
		Ø125	Rozeta				

W przypadku zakupu kotła (bez wbudowanego fabrycznie adaptera) ECOCONDENS CRYSTAL II, ECOCONDENS CRYSTAL PLUS 50 należy dokupić adapter koncentryczny z króćcami pomiarowymi Ø80/Ø125 nr indeksu T 9000 01 13 00. W przypadku zakupu kotła z wbudowanym adapterem Ø60/Ø100 ECOCONDENS GOLD PLUS, ECOCONDENS SILVER, ECOCONDENS INTEGRA II PLUS, ECOCONDENS SOLID PLUS należy do pakietu dokupić redukcję koncentryczną Ø60/Ø100 x Ø80/Ø125 nr indeksu T 9000 01 67 00

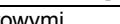

PRZEWODY POWIETRZNO-SPALINOWE DLA KOTŁÓW KONDENSACYJNYCH ORAZ PODGRZEWACZY WODY Z ZAMKNIĘTĄ KOMORĄ SPALANIA-UKŁAD NIEZALEŻNY							
T 9000 00 43 00	RS 101/80	Ø80	Rura L=1000 mm	23	83,00	102,09	
T 9000 00 45 00	RS 102/80	Ø80	Rura L=500 mm	23	66,00	81,18	
T 9000 00 47 00	RS 103/80	Ø80	Rura L=250 mm	23	55,56	68,34	
T 9000 00 41 00	KS 121/80	Ø80	Kolano 90°	23	99,56	122,46	
T 9000 00 39 00	KSW122/80	Ø80	Kolano 90° ze wspornikiem	23	105,60	129,89	
T 9000 00 37 00	KS 123/80	Ø80	Kolano 45°	23	72,60	89,30	
T 9000 00 51 00	WS141/80	Ø80	Wyczystka spalinowa	23	130,00	159,90	
T 9000 00 26 00	DK 340/80	Ø80	Płyta dachowa prosta + kołnierz przeciwdeszczowy	23	79,20	97,42	
T 9000 00 00 14	KPD 311/80	Ø80	Kołnierz przeciwdeszczowy	23	39,60	48,71	
T 9000 00 00 20	RPK 014/80	Ø80	Rura końcowa L=1000	23	99,00	121,77	
T 9000 00 49 00	TS 100/80	Ø80	Teleskop	23	106,70	131,24	
T 9000 00 00 08	PS 411/80	Ø80	Parasol	23	38,50	47,36	
T 9000 00 59 00	RM 321/80	Ø80	Rozeta	23	44,00	54,12	
T 9000 00 00 22	USZ 200/80	Ø80	Uszczelka silikonowa	23	12,00	14,76	

ADAPTERY NIEZALEŻNE DO KOTŁÓW KONDENSACYJNYCH I PODGRZEWACZY WODY							
T 9000 01 11 00	ADS 512/80	Ø80	<b>Adapter spalinowy</b> z króćcem pomiarowym i kołnierzem na kocioł kondensacyjny	23	90,00	110,70	
T 9000 00 54 00	ADP 503/80	Ø80	<b>Adapter powietrzny</b> z króćcem pomiarowym i kołnierzem na kocioł kondensacyjny	23	90,00	110,70	
T 9000 00 53 00	ADS 507/80	Ø60 na Ø80	<b>Adapter spalinowy z odskraplaczem</b> z króćcem pomiarowym i kołnierzem na podgrzewacz wody	23	90,00	110,70	











# PRZEWODY POWIETRZNO-SPALINOWE Z TWORZYWA SZTUCZNEGO DO KOTŁÓW KONDENSACYJNYCH\*

Pakiety do kotłów kondensacyjnych							
NR INDEKSU	NR KAT.	ŚREDNICA	NAZWA	VAT [%]	CENA KAT. NETTO [ZŁ]	CENA KAT. BRUTTO [ZŁ]	
<b>PAKIET DO KOTŁÓW KONDENSACYJNYCH DO SZACHTU - Ø60/Ø100</b>							
<b>T 9000 01 40 10</b>	PP60/100RB	Ø60/Ø100	Kolano koncentryczne 90° z inspekcją	23	<b>452,85</b>	<b>557,01</b>	
	PP60/100R250	Ø60/Ø100	Rura koncentryczna L=250 mm				
	830CG	Ø100	Rozeta				
	10060B	Ø60	Kolano 90°				
	46060	Ø60	Podpora do kolan 90°				
	366080	Ø60/Ø80	Adapter PP do płyty dachowej				
	ZB80SCHAPP	Ø80	Płyta dachowa płaska				
	22080C	Ø80	Rura czarna UV L=500 mm				
W przypadku zakupu kotła (bez wbudowanego fabrycznie adaptera) należy dokupić adapter koncentryczny z króćcami pomiarowymi Ø60/Ø100 nr indeksu T 9000 01 12 00							
<b>PAKIET DO KOTŁÓW KONDENSACYJNYCH DO SZACHTU - Ø80/Ø125</b>							
<b>T 9000 01 41 10</b>	PP80/125RB	Ø80/Ø125	Kolano koncentryczne 90° z inspekcją	23	<b>489,27</b>	<b>601,80</b>	
	PP80/125R250	Ø80/Ø125	Rura koncentryczna L = 250 mm				
	830DG	Ø125	Rozeta				
	10080B	Ø80	Kolano 90°				
	46080	Ø80	Podpora do kolan 90°				
	ZB80SCHAPP	Ø80	Płyta dachowa płaska				
	22080C	Ø80	Rura czarna UV L=500 mm				
	W przypadku zakupu kotła (bez wbudowanego fabrycznie adaptera) należy dokupić adapter koncentryczny z króćcami pomiarowymi Ø80/Ø125 nr indeksu T 9000 01 13 00. W przypadku zakupu kotła z wbudowanym adapterem Ø60/Ø100 należy do pakietu dokupić redukcję koncentryczną Ø60/Ø100 x Ø80/Ø125 T 9000 01 67 00						
<b>PAKIET DO KOTŁÓW KONDENSACYJNYCH Z WYJŚCIEM PRZEZ ŚCIANĘ ZEWNĘTRZNĄ</b>							
<b>T 9000 01 42 00</b>	PP60/100RB	Ø60/Ø100	Kolano koncentryczne 90° z inspekcją	23	<b>274,64</b>	<b>337,81</b>	
	PP60/100WD	Ø60/Ø100	Wyjście poziome koncentryczne				
	830CG	Ø100	Rozeta 2 szt.				
W przypadku zakupu kotła (bez wbudowanego fabrycznie adaptera) należy dokupić adapter koncentryczny z króćcami pomiarowymi Ø60/Ø100 nr indeksu T 9000 01 12 00							











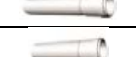



## W PRZYPADKU ZAKUPU KOTŁA BEZ ADAPTERA Z KRÓĆCAMI POMIAROWYMI NALEŻY GO DOKUPIĆ OSOBNO

NR INDEKS	NR KAT.	ŚREDNICA	NAZWA	VAT [%]	CENA KAT. NETTO [ZŁ]	CENA KAT. BRUTTO [ZŁ]	
<b>T 9000 02 10 00</b>	ADS 512/80MAL ADP 503/80MAL	2 x Ø80	<b>Zestaw adapterów do układu niezależnego:</b> <b>Adapter spalinowy</b> z króćcem pomiarowym i kołnierzem na kocioł kondensacyjny, <b>Adapter powietrzny</b> z króćcem pomiarowym i kołnierzem na kocioł kondensacyjny	23	<b>120,00</b>	<b>147,60</b>	
<b>T 9000 01 12 00</b>	ADK 512/60	Ø60/Ø100	<b>Adapter koncentryczny</b> z króćcami pomiarowymi i kołnierzem na kocioł	23	<b>150,00</b>	<b>184,50</b>	
<b>T 9000 01 13 00</b>	ADK 512/80	Ø80/Ø125	<b>Adapter koncentryczny</b> z króćcami pomiarowymi i kołnierzem na kocioł	23	<b>150,00</b>	<b>184,50</b>	
*Przewody powietrzno-spalinowe z tworzywa sztucznego są integralną częścią kotłów ECOCONDENS GOLD PLUS, ECOCONDENS SILVER							

## PRZEWODY POWIETRZNO-SPALINOWE Z TWORZYWA SZTUCZNEGO - UKŁAD KONCENTRYCZNY (WSPÓŁSIOWY) Ø60/Ø100 lub Ø80/Ø125

NR INDEKSU	NR KAT.	ŚREDNICA	NAZWA	VAT [%]	CENA KAT. NETTO [ZŁ]	CENA KAT. BRUTTO [ZŁ]	
T 9000 01 43 00	PP60/100R1000	Ø60/Ø100	Rura koncentryczna L=1000 mm	23	94,85	116,67	
T 9000 01 44 00	PP80/125R1000	Ø80/Ø125			132,27	162,69	
T 9000 01 45 00	PP60/100R500	Ø60/Ø100	Rura koncentryczna L=500 mm	23	65,68	80,79	
T 9000 01 46 00	PP80/125R500	Ø80/Ø125			83,16	102,29	
T 9000 01 47 00	PP60/100R250	Ø60/Ø100	Rura koncentryczna L=250 mm	23	69,79	85,84	
T 9000 01 48 00	PP80/125R250	Ø80/Ø125			78,34	96,36	
T 9000 01 49 00	PP60/100B90	Ø60/Ø100	Kolano koncentryczne 90°	23	74,75	91,94	
T 9000 01 50 00	PP80/125B90	Ø80/Ø125			126,50	155,60	
T 9000 01 51 00	PP60/100B45	Ø60/Ø100	Kolano koncentryczne 45°	23	66,17	81,39	
T 9000 01 52 00	PP80/125B45	Ø80/Ø125			99,04	121,82	
T 9000 01 53 00	PP60/100RB	Ø60/Ø100	Kolano koncentryczne 90° z inspekcją	23	152,88	188,04	
T 9000 01 54 00	PP80/125RB	Ø80/Ø125			196,86	242,14	
T 9000 01 55 00	PP60/100RS	Ø60/Ø100	Rura prosta koncentryczna z inspekcją	23	213,14	262,16	
T 9000 01 56 00	PP80/125RS	Ø80/Ø125			230,78	283,86	
T 9000 01 59 00	PP60/100DDBS	Ø60/Ø100	Wyjście pionowe koncentryczne (wertykalne) czarne	23	280,96	345,58	
T 9000 01 60 00	PP80/125DDBS	Ø80/Ø125			298,38	367,01	
T 9000 01 61 00	PP60/100DDBR	Ø60/Ø100	Wyjście pionowe koncentryczne (wertykalne) czerwone	23	271,99	334,55	
T 9000 01 62 00	PP80/125DDBR	Ø80/Ø125			301,78	371,19	
T 9000 01 63 00	PP60/100WD	Ø60/Ø100	Wyjście poziome koncentryczne (horyzontalne)	23	134,91	165,94	
T 9000 01 64 00	PP80/125WD	Ø80/Ø125			194,29	238,98	
T 9000 01 67 00	3.012085	Ø60/Ø100x Ø80/Ø125	Redukcja koncentryczna	23	77,64	95,50	

## PRZEWODY POWIETRZNO-SPALINOWE Z TWORZYWA SZTUCZNEGO - UKŁAD NIEZALEŻNY Ø80



NR INDEKSU	NR KAT.	ŚREDNICA	NAZWA	VAT [%]	CENA KAT. NETTO [ZŁ]	CENA KAT. BRUTTO [ZŁ]	
T 9000 01 69 00	19080B	Ø80	Rura L=2000 mm	23	44,09	54,23	
T 9000 01 70 00	22080B	Ø80	Rura L=1000 mm	23	33,33	41,00	
T 9000 01 71 20	21080B	Ø80	Rura L=500 mm	23	19,68	24,21	
T 9000 01 72 00	20080B	Ø80	Rura L=250 mm	23	14,70	18,08	
T 9000 01 73 00	22080C	Ø80	Rura L=1000 mm – odporna na promienie UV	23	30,27	37,23	
T 9000 01 74 00	10080B	Ø80	Kolano 90°	23	21,76	26,76	
T 9000 01 75 00	11080B	Ø80	Kolano 45°	23	21,75	26,75	
T 9000 01 76 00	12080B	Ø80	Kolano 90° z inspekcją	23	59,05	72,63	
T 9000 01 77 00	10080BS	Ø80	Kolano skręcane	23	47,08	57,91	
T 9000 01 78 00	1006080B	Ø60xØ80	Kolano 90° redukcyjne z DN 60 na DN 80	23	59,55	73,25	
T 9000 01 79 00	46080	Ø80	Podpora do kolan 90°	23	57,96	71,29	
T 9000 01 80 00	25080B	Ø80	Trójnik	23	54,97	67,61	
T 9000 01 82 00	16080B	Ø80	Wyczystka	23	84,78	104,28	
T 9000 01 87 00	29080B	Ø80	Denko	23	24,22	29,79	
T 9000 00 02 69	46SO8P	Ø80	Zestaw deflektor z zakończeniem plastikowym	23	59,74	73,48	
T 9000 00 02 71	46SO8N	Ø80	Zestaw deflektor z zakończeniem stalowym	23	92,48	113,75	
T 9000 00 02 72	TERM08P	Ø80	Deflektor plastikowy	23	11,71	14,40	
T 9000 00 02 73	TERM08I	Ø80	Deflektor stalowy	23	36,64	45,07	

















## PRZEWODY POWIETRZNO-SPALINOWE Z TWORZYWA SZTUCZNEGO DO SZACHTU KOMINOWEGO Ø60

NR INDEKSU	NR KAT.	ŚREDNICA	NAZWA	VAT [%]	CENA KAT. NETTO [ZŁ]	CENA KAT. BRUTTO [ZŁ]	
T 9000 01 69 10	19060B	Ø60	Rura L=2000 mm	23	<b>39,65</b>	<b>48,77</b>	
T 9000 01 70 10	22060B	Ø60	Rura L=1000 mm	23	<b>27,74</b>	<b>34,12</b>	
T 9000 01 71 10	21060B	Ø60	Rura L=500 mm	23	<b>17,42</b>	<b>21,43</b>	
T 9000 01 72 10	20060B	Ø60	Rura L=250 mm	23	<b>13,47</b>	<b>16,57</b>	
T 9000 01 74 10	10060B	Ø60	Kolano 90°	23	<b>28,31</b>	<b>34,82</b>	
T 9000 01 75 10	11060B	Ø60	Kolano 45°	23	<b>26,70</b>	<b>32,84</b>	
T 9000 01 79 10	46060	Ø60	Podpora do kolan 90°	23	<b>58,65</b>	<b>72,14</b>	
T 9000 01 80 10	25060B	Ø60	Trójnik	23	<b>51,92</b>	<b>63,86</b>	

## PRZEWODY POWIETRZNO-SPALINOWE Z TWORZYWA SZTUCZNEGO- UKŁAD NIEZALEŻNY Ø60 i Ø80

T 9000 01 79 10	46060	Ø60	Podpora do kolan 90°	23	<b>58,65</b>	<b>72,14</b>	
T 9000 01 79 00	46080	Ø80			<b>57,96</b>	<b>71,29</b>	
T 9000 01 79 20	46100	Ø100			<b>57,96</b>	<b>71,29</b>	
T 9000 01 79 30	46125	Ø125			<b>57,96</b>	<b>71,29</b>	
T 9000 01 78 00	1006080B	Ø60 x Ø80	Kolano 90° redukcyjne z Ø60 na Ø80	23	<b>59,55</b>	<b>73,25</b>	

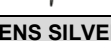
## ELEMENTY UNIWERSALNE (PRZEWODY POWIETRZNO-SPALINOWE Z TWORZYWA SZTUCZNEGO)

NR INDEKSU	NR KAT.	ŚREDNICA	NAZWA	VAT [%]	CENA KAT. NETTO [ZŁ]	CENA KAT. BRUTTO [ZŁ]	
T 9000 01 88 00	ZB80SCHAPP	Ø80	Płyta dachowa płaska PP czarna (dla systemu Ø60 używać adapter PP – T 9000 01 84 00)	23	<b>111,25</b>	<b>136,84</b>	
T 9000 01 89 00	ZB125UBPS	Ø100xØ125	Przejście do dachów skośnych czarne od 25° do 50° regulowane	23	<b>187,08</b>	<b>230,11</b>	
T 9000 00 02 74	ZB125UBPR	Ø100xØ125	Przejście do dachów skośnych w kolorze dachówki- od 25° do 50° regulowane	23	<b>187,08</b>	<b>230,11</b>	
T 9000 01 90 00	ZB80SCHA	Ø80	Płyta dachowa płaska plastikowa	23	<b>322,32</b>	<b>396,45</b>	
T 9000 01 99 00	ZB125FDK	Ø125	Płyta dachowa aluminiowa	23	<b>108,56</b>	<b>133,53</b>	
T 9000 01 91 10	06071SWP	Ø60	Obejma pionująca	23	<b>23,76</b>	<b>29,22</b>	
T 9000 01 91 00	08071SWP	Ø80			<b>23,76</b>	<b>29,22</b>	
T 9000 01 92 00	830BG	Ø80	Rozeta	23	<b>14,39</b>	<b>17,70</b>	
T 9000 01 93 00	830CG	Ø100			<b>16,73</b>	<b>20,58</b>	
T 9000 01 94 00	830DG	Ø125			<b>21,79</b>	<b>26,80</b>	
T 9000 01 95 00	31060	Ø60	Uszczelka	23	<b>5,75</b>	<b>7,07</b>	
T 9000 01 96 00	31080	Ø80			<b>5,75</b>	<b>7,07</b>	
T 9000 01 97 00	31100	Ø100			<b>5,75</b>	<b>7,07</b>	
T 9000 01 98 00	31125	Ø125			<b>11,50</b>	<b>14,15</b>	
T 9000 01 68 10	24060S	Ø60	Wkład elastyczny (cena za m.b.)	23	<b>41,40</b>	<b>50,92</b>	
T 9000 01 68 00	24080S	Ø80			<b>43,10</b>	<b>53,01</b>	
T 9000 02 00 00	24075	Ø80	Wkład elastyczny łączkowy (cena za m.b.)	23	<b>43,10</b>	<b>53,01</b>	
T 9000 02 01 00	268075	Ø80	Łącznik dolny (do wkładu elastycznego T 9000 02 00 00)	23	<b>63,77</b>	<b>78,44</b>	
T 9000 02 02 00	23075	Ø80	Łącznik pośredni (do wkładu elastycznego T 9000 02 00 00)	23	<b>105,50</b>	<b>129,77</b>	
T 9000 02 03 00	277580	Ø80	Łącznik górny (do wkładu elastycznego T 9000 02 00 00)	23	<b>69,59</b>	<b>85,60</b>	
T 9000 01 84 00	366080	Ø60 x Ø80	Adapter PP przejściowy z DN 60 na DN 80	23	<b>27,73</b>	<b>34,11</b>	
T 9000 01 79 31	45060	Ø60 - Ø80	Podpora renowacyjna	23	<b>51,06</b>	<b>62,80</b>	
T 9000 01 79 32	45080	Ø70 - Ø80	Podpora renowacyjna	23	<b>51,06</b>	<b>62,80</b>	
T 9000 01 79 33	34UNI2	Ø60 - Ø160	Obejma pionująca (plastikowa) – w paczce 4 sztuki	23	<b>75,44</b>	<b>92,79</b>	

\*Przewody powietrzno-spalinowe z tworzywa sztucznego są integralną częścią kotłów ECOCONDENS GOLD PLUS, ECOCONDENS SILVER

## MAKSYMALNE DŁUGOŚCI PRZEWODÓW POWIETRZNO-SPALINOWYCH DLA KOTŁÓW KONDENSACYJNYCH

NR SYSTEMU	NAZWA KOTŁA	MAX DŁUGOŚĆ PRZEWODÓW POWIETRZNO-SPALINOWYCH	
		Ø60/Ø100	Ø80/Ø125
<b>UKŁAD KONCENTRYCZNY</b>			
<b>A*</b>	ECOCONDENS SLIM 20	15 m	25m
	ECOCONDENS GOLD PLUS 20	15 m	25 m
	ECOCONDENS SILVER 20	15 m	25 m
	ECOCONDENS INTEGRA II PLUS 20	15 m	25 m
	ECOCONDENS SOLID PLUS 20	15 m	25 m
<b>B lub C</b>	ECOCONDENS SLIM 20	15 m	25 m
	ECOCONDENS GOLD PLUS 20	15 m	25 m
	ECOCONDENS GOLD PLUS 25	12 m	25 m
	ECOCONDENS GOLD PLUS 35	8 m	20 m
	ECOCONDENS SILVER 20	15 m	25 m
	ECOCONDENS SILVER 25	12 m	25 m
	ECOCONDENS SILVER 35	8 m	20 m
	ECOCONDENS INTEGRA II PLUS 20	15 m	25 m
	ECOCONDENS INTEGRA II PLUS 25	12 m	25 m
	ECOCONDENS SOLID PLUS 20	15 m	25 m
	ECOCONDENS SOLID PLUS 25	12 m	25 m
	ECOCONDENS SOLID PLUS 35	8 m	20 m
	ECOCONDENS CRYSTAL PLUS 50	6 m	12 m
	<b>D</b>	ECOCONDENS SLIM 20	15 m
ECOCONDENS GOLD PLUS 20		15 m	25 m
ECOCONDENS GOLD PLUS 25		12 m	25 m
ECOCONDENS GOLD PLUS 35		8 m	20 m
ECOCONDENS SILVER 20		15 m	25 m
ECOCONDENS SILVER 25		12 m	25 m
ECOCONDENS SILVER 35		8 m	20 m
ECOCONDENS INTEGRA II PLUS 20		15 m	25 m
ECOCONDENS INTEGRA II PLUS 25		12 m	25 m
ECOCONDENS SOLID PLUS 20		15 m	25 m
ECOCONDENS SOLID PLUS 25		12 m	25 m
ECOCONDENS SOLID PLUS 35		8 m	20 m
ECOCONDENS CRYSTAL PLUS 50		6 m	12 m
<b>UKŁAD NIEZALEŻNY</b>			
NR SYSTEMU	NAZWA KOTŁA	PRZEWÓD SPALINOWY / PRZEWÓD POWIETRZNY	
<b>E lub F</b>		<b>Ø80/Ø80</b>	
	ECOCONDENS SLIM 20	25+25= 50 m	
	ECOCONDENS GOLD PLUS 20	25+25= 50 m	
	ECOCONDENS GOLD PLUS 25	25+25= 50 m	
	ECOCONDENS GOLD PLUS 35	20+20= 40 m	
	ECOCONDENS SILVER 20	25+25= 50 m	
	ECOCONDENS SILVER 25	25+25= 50 m	
	ECOCONDENS SILVER 35	20+20= 40 m	
	ECOCONDENS INTEGRA II PLUS 20	25+25= 50 m	
	ECOCONDENS INTEGRA II PLUS 25	25+25= 50 m	
	ECOCONDENS SOLID PLUS 20	25+25= 50 m	
	ECOCONDENS SOLID PLUS 25	25+25= 50 m	
	ECOCONDENS SOLID PLUS 35	20+20= 40 m	
	ECOCONDENS CRYSTAL PLUS 50	15+15= 30 m	

Redukcja max. długości układu powietrzno-spalinowego przez zmianę kierunku przepływu		
15°	45°	90°
0,25 m	0,5 m	1,0 m

## PRZYKŁADOWE PODŁĄCZENIA SYSTEMÓW POWIETRZNO-SPALINOWYCH DO KOTŁÓW KONDENSACYJNYCH\*\*\*

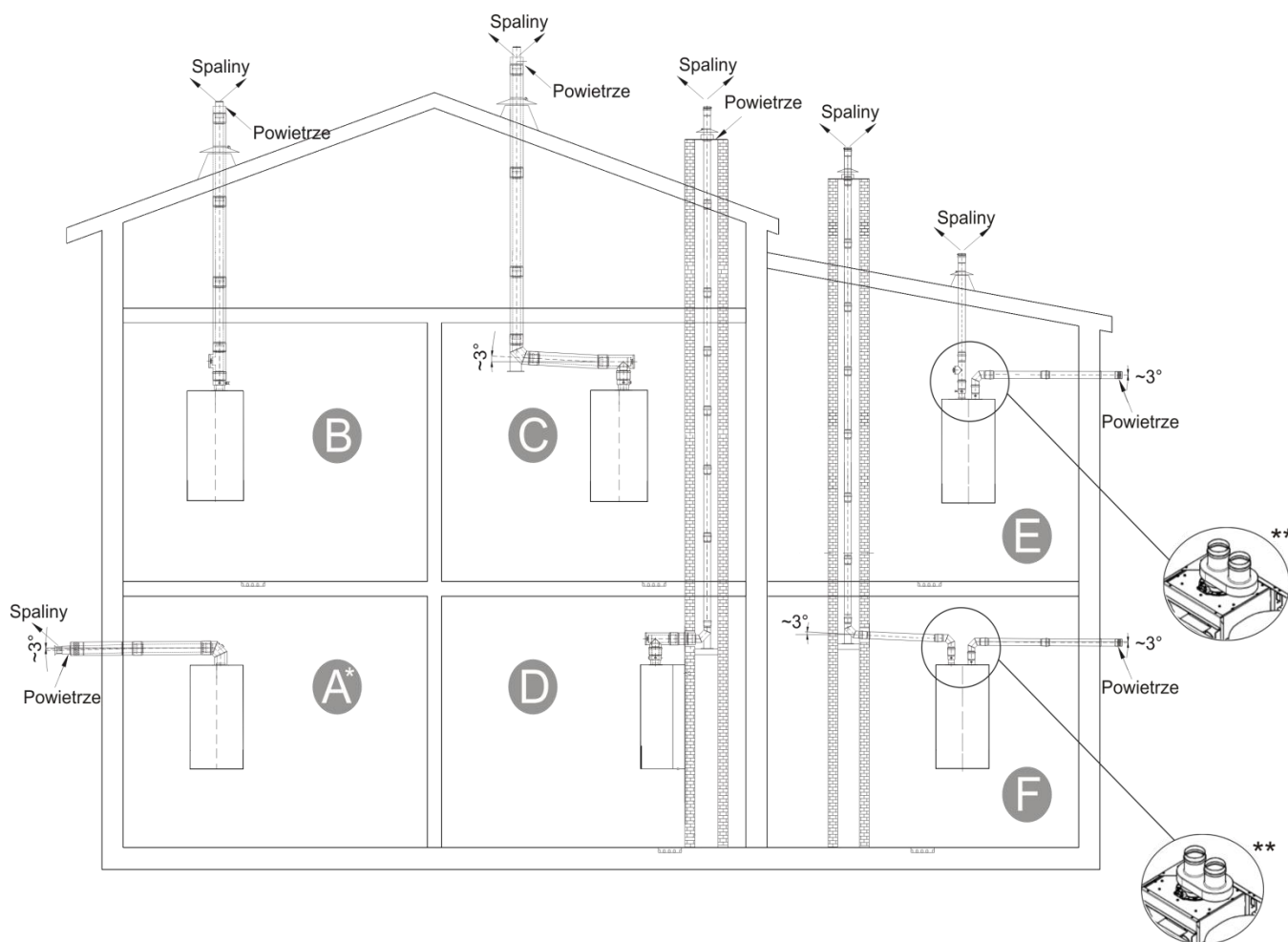

\*Poziome wyprowadzenie układu powietrzno-spalinowego przez ścianę:

Według rozporządzenia Ministra Infrastruktury z dnia 12.04.2002r (Dz. U. z 2002 r Nr 75 poz. 690, z późniejszymi zmianami)

§175.1 rozwiązanie takie można stosować w budynkach mieszkalnych jeżeli urządzenia gazowe z zamkniętą komorą spalania mają nominalną moc cieplną nie większą niż:

- 21 kW - w wolnostojących budynkach jednorodzinnych, zagrodowych i rekreacji indywidualnej,
- 5 kW - w pozostałych budynkach mieszkalnych.

\*\*Uwaga:

**W przypadku kotłów ECOCONDENS SLIM oraz ECOCONDENS INTEGRA II PLUS przy zastosowaniu układu niezależnego za wbudowanym adapterem koncentrycznym z króćcami pomiarowymi Ø60/Ø100 należy zamontować rozdzielacz powietrzno-spalinowy typu TWIN numer indeksu T 9000 00 02 76**

\*\*\*Przedstawiony rysunek jest schematem poglądowym podłączenia systemów powietrzno-spalinowych do kotła kondensacyjnego.

# PRZYKŁADOWE PODŁĄCZENIA SYSTEMÓW POWIETRZNO-SPALINOWYCH DO KOTŁÓW KONDENSACYJNYCH

## Kotły kondensacyjne z wbudowanym adapterem

### SYSTEM KONCENTRYCZNY - przewody stalowe



Trójnik koncentryczny 90°  
z rewizją  $\varnothing 60/\varnothing 100$   
nr indeksu: T 9000 00 13 00  
lub  
Trójnik koncentryczny 90°  
z rewizją  $\varnothing 80/\varnothing 125$   
nr indeksu: T 9000 00 14 00

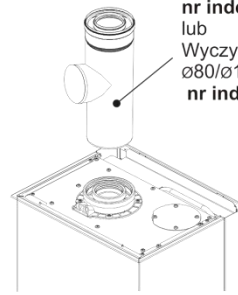

Wyczystka koncentryczna przyłączeniowa  
 $\varnothing 60/\varnothing 100$  z inspekcją  
nr indeksu: T 9000 00 72 00  
lub  
Wyczystka koncentryczna przyłączeniowa  
 $\varnothing 80/\varnothing 125$  z inspekcją  
nr indeksu: T 9000 00 73 00

W przypadku zastosowania przewodów  
powietrzno-spalinowych  
koncentrycznych  $\varnothing 80/\varnothing 125$  należy użyć  
elementu: **redukcja koncentryczna**  
 $\varnothing 60/\varnothing 100 \times \varnothing 80/\varnothing 125$   
nr indeksu: T9000 01 67 00



### SYSTEM KONCENTRYCZNY - przewody z tworzywa sztucznego

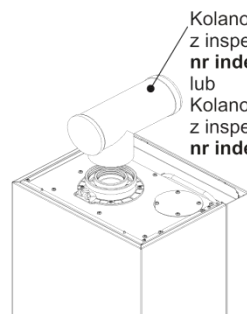

Kolano koncentryczne 90°  
z inspekcją  $\varnothing 60/\varnothing 100$   
nr indeksu: T 9000 01 53 00  
lub  
Kolano koncentryczne 90°  
z inspekcją  $\varnothing 80/\varnothing 125$   
nr indeksu: T 9000 01 54 00

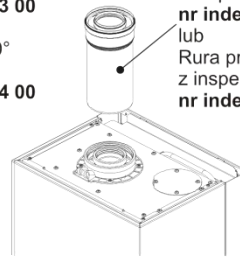

Rura prosta koncentryczna  
z inspekcją  $\varnothing 60/\varnothing 100$   
nr indeksu: T 9000 01 55 00  
lub  
Rura prosta koncentryczna  
z inspekcją  $\varnothing 80/\varnothing 125$   
nr indeksu: T 9000 01 56 00

W przypadku zastosowania przewodów  
powietrzno-spalinowych koncentrycznych  
 $\varnothing 80/\varnothing 125$  należy użyć elementu: **redukcja**  
**koncentryczna  $\varnothing 60/\varnothing 100 \times \varnothing 80/\varnothing 125$**   
nr indeksu: T9000 01 67 00



### SYSTEM NIEZALEŻNY\*

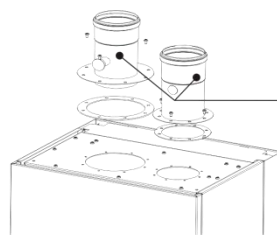

Zestaw adapterów do  
układu niezależnego:  
**Adapter spalinowy  $\varnothing 80$**   
z króćcem pomiarowym  
i kołnierzem na kocioł  
**Adapter powietrzny  $\varnothing 80$**   
z króćcem pomiarowym  
i kołnierzem na kocioł  
nr indeksu: T 9000 02 10 00

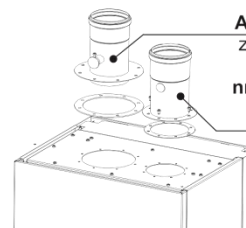

**Adapter spalinowy  $\varnothing 80$**   
z króćcem pomiarowym  
i kołnierzem na kocioł  
nr indeksu T 9000 01 11

**Adapter powietrzny  $\varnothing 80$**   
z króćcem pomiarowym  
i kołnierzem na kocioł  
nr indeksu T 9000 00 54 00

Przewody powietrzno-spalinowe  
z tworzywa sztucznego

Zastosowanie układu niezależnego z  
tworzyw sztucznych możliwe wyłącznie w  
pomieszczeniu kotłowni.

Przewody  
powietrzno-spalinowe ze stali

#### Uwaga!

Rury proste oraz kształtki wykonane z tworzywa sztucznego nie mogą być narażone na działanie promieni UV, chyba że zostały do tego przystosowane (tj. elementy w wykonaniu czarnym odpornym na promienie UV).  
**Nie dotyczy układów koncentrycznych**

**\*Nie dotyczy kotłów ECOCONDENS SLIM oraz ECOCONDENS INTEGRA II PLUS - przy zastosowaniu układu niezależnego za wbudowanym adapterem koncentrycznym z króćcami pomiarowymi  $\varnothing 60/\varnothing 100$  należy zamontować rozdzielacz powietrzno-spalinowy typu TWIN numer indeksu T 9000 00 02 76**

# PRZYKŁADOWE PODŁĄCZENIA SYSTEMÓW POWIETRZNO-SPALINOWYCH DO KOTŁÓW KONDENSACYJNYCH

## Kotły kondensacyjne bez wbudowanego adaptera

### SYSTEM KONCENTRYCZNY - przewody stalowe

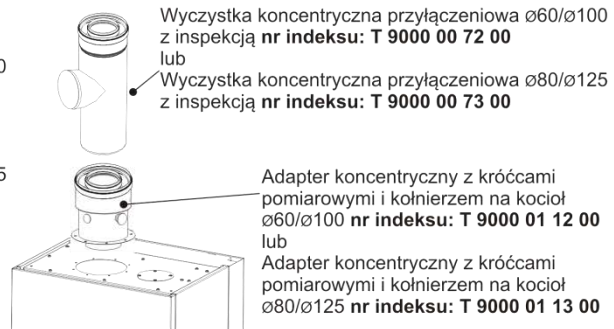

### SYSTEM KONCENTRYCZNY - przewody z tworzywa sztucznego

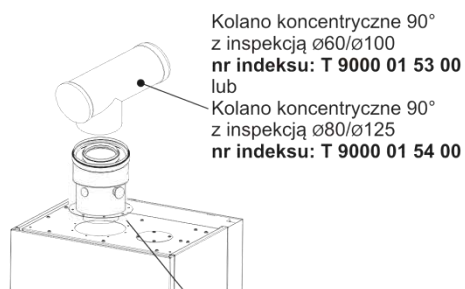

Adapter koncentryczny z króćcami pomiarowymi i kołnierzem na kocioł Ø60/Ø100 nr indeksu: T 9000 01 12 00  
lub  
Adapter koncentryczny z króćcami pomiarowymi i kołnierzem na kocioł Ø80/Ø125 nr indeksu: T 9000 01 13 00

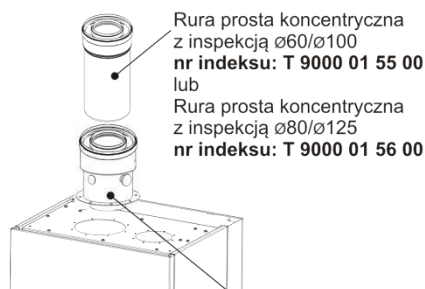

Adapter koncentryczny z króćcami pomiarowymi i kołnierzem na kocioł Ø60/Ø100 nr indeksu: T 9000 01 12 00  
lub  
Adapter koncentryczny z króćcami pomiarowymi i kołnierzem na kocioł Ø80/Ø125 nr indeksu: T 9000 01 13 00

### SYSTEM NIEZALEŻNY \*

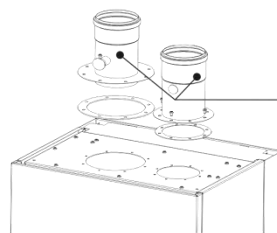

Zestaw adapterów do układu niezależnego:  
**Adapter spalinowy Ø80** z króćcem pomiarowym i kołnierzem na kocioł  
**Adapter powietrzny Ø80** z króćcem pomiarowym i kołnierzem na kocioł  
nr indeksu: T 9000 02 10 00

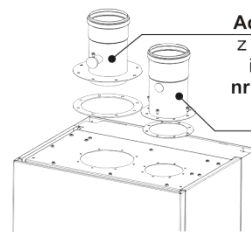

**Adapter spalinowy Ø80** z króćcem pomiarowym i kołnierzem na kocioł nr indeksu T 9000 01 11  
**Adapter powietrzny Ø80** z króćcem pomiarowym i kołnierzem na kocioł nr indeksu T 9000 00 54 00

Przewody powietrzno-spalinowe z tworzywa sztucznego

Zastosowanie układu niezależnego z tworzyw sztucznych możliwe wyłącznie w pomieszczeniu kotłowni.

Przewody powietrzno-spalinowe ze stali

#### Uwaga!

Rury proste oraz kształtki wykonane z tworzywa sztucznego nie mogą być narażone na działanie promieni UV, chyba że zostały do tego przystosowane (tj. elementy w wykonaniu czarnym odpornym na promienie UV)  
Nie dotyczy układów koncentrycznych

\*Nie dotyczy kotłów **ECOCONDENS SLIM** oraz **ECOCONDENS INTEGRA II PLUS** - przy zastosowaniu układu niezależnego za wbudowanym adapterem koncentrycznym z króćcami pomiarowymi Ø60/Ø100 należy zamontować rozdzielacz powietrzno-spalinowy typu TWIN numer indeksu T 9000 00 02 76



## Przykładowe schematy montażu przewodów z tworzywa sztucznego\*:

Przykładowy schemat montażu przewodów powietrzno-spalinowych z tworzywa sztucznego do szachtu:

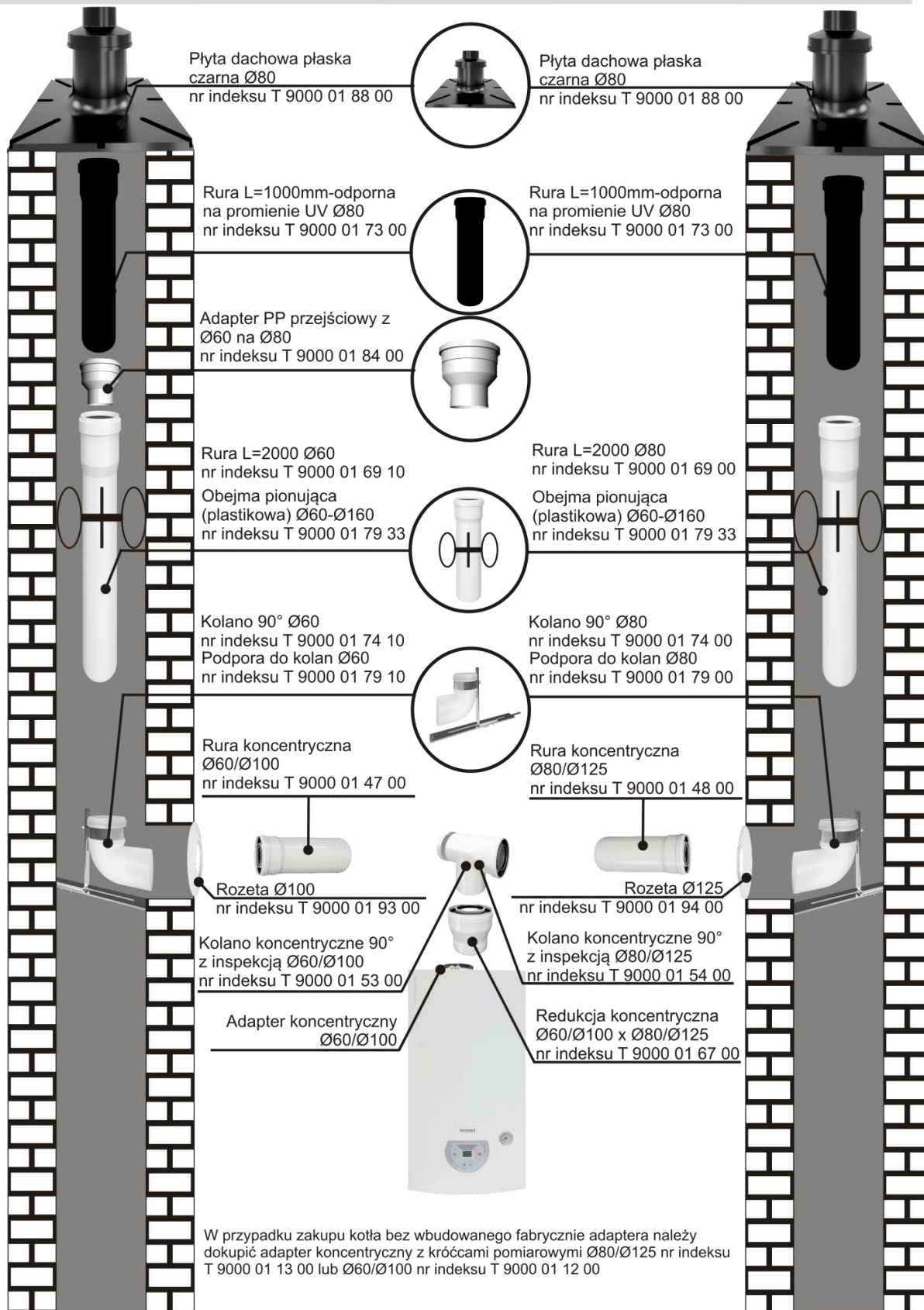

\* Przedstawiony rysunek jest schematem poglądowym montażu przewodów z tworzywa sztucznego.

Przykładowy schemat montażu przewodów powietrzno-spalinowych z tworzywa sztucznego koncentrycznych 60/100 lub 80/125

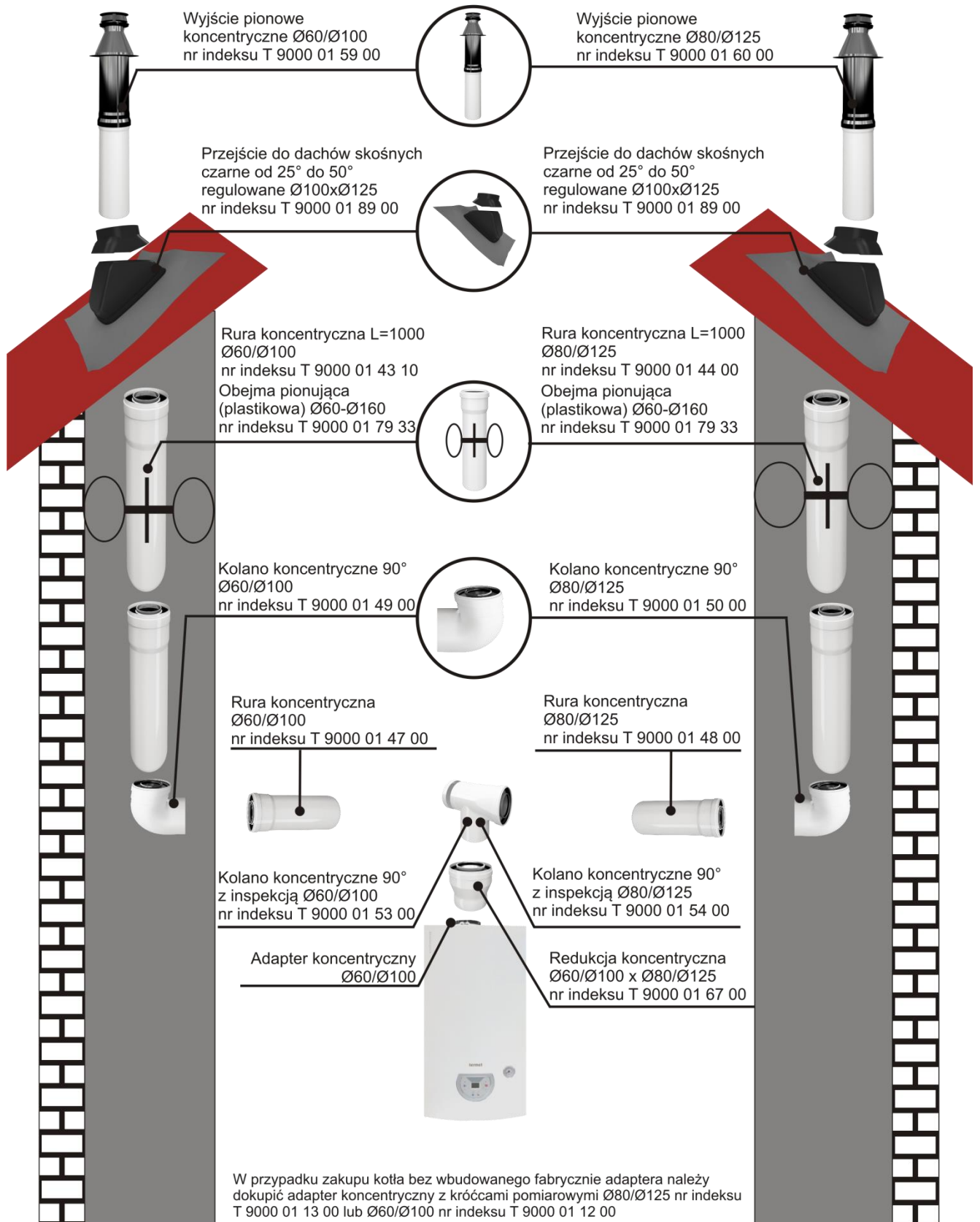

## Przykładowy schemat montażu przewodów powietrzno-spalinowych z tworzywa sztucznego z wkładem elastycznym

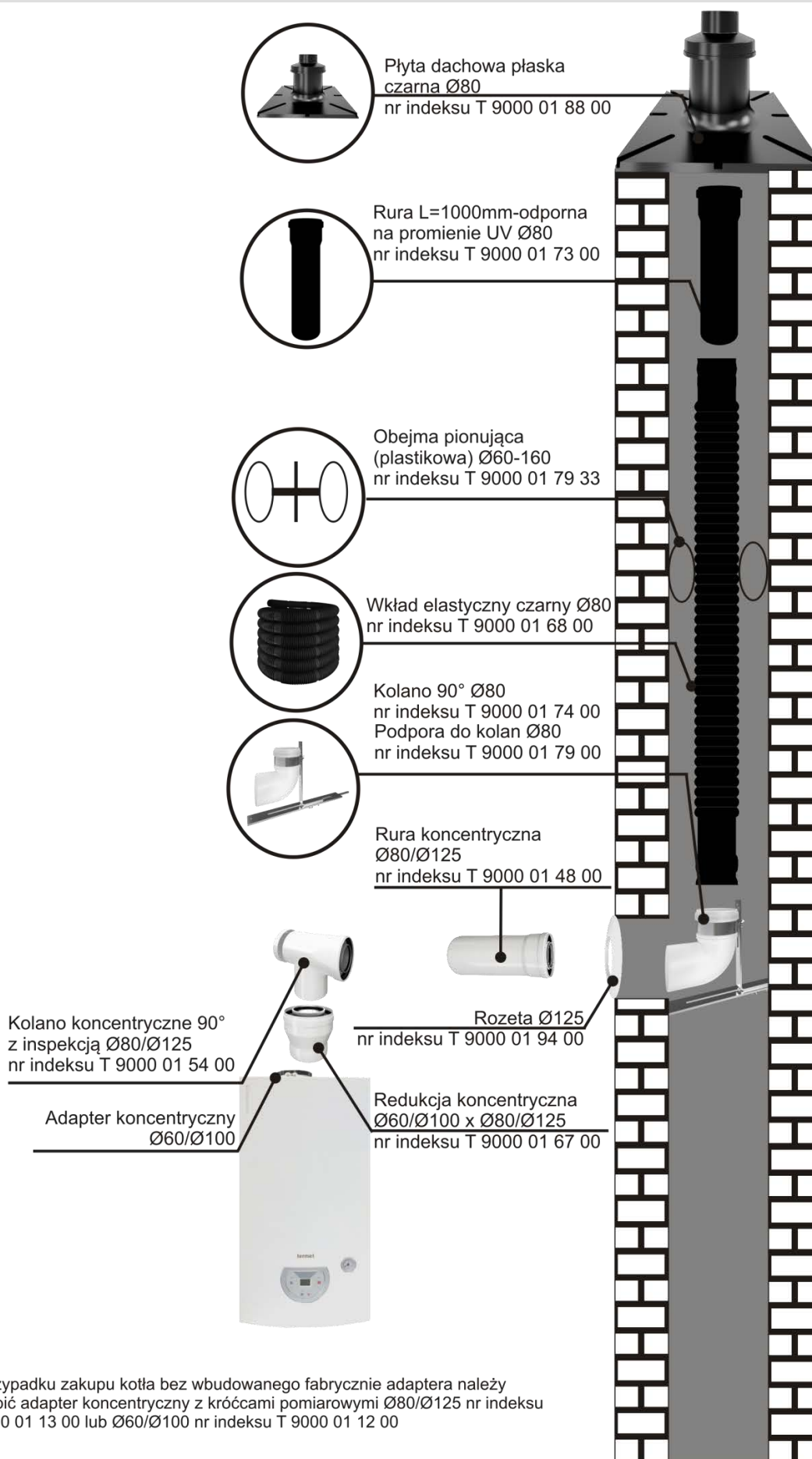

W przypadku zakupu kotła bez wbudowanego fabrycznie adaptera należy dokupić adapter koncentryczny z króćcami pomiarowymi Ø80/Ø125 nr indeksu T 9000 01 13 00 lub Ø60/Ø100 nr indeksu T 9000 01 12 00

## TWOJA OPINIA

jest dla nas bardzo ważna!

- 1** WEJDŹ na:  
[www.termet.com.pl](http://www.termet.com.pl)
- 2** WYPEŁNIJ ankietę





# MAPA OBSZARÓW:

## REGIONALNYCH PRZEDSTAWICIELI HANDLOWYCH I OŚRODKÓW SZKOLENIOWYCH



**SZYMON WOLIŃSKI**  
Regionalny Kierownik Sprzedaży  
tel. 885 252 526  
s.wolinski@termet.com.pl

woj. zachodniopomorskie  
wielkopolskie  
lubuskie

**ARTUR JAKUBCZAK**  
Regionalny Kierownik Sprzedaży  
tel. 602-407-070  
a.jakubczak@termet.com.pl

woj. lubelskie  
świętokrzyskie  
podkarpackie

**DAMIAN LECH**  
Regionalny Kierownik Sprzedaży  
tel. 511-640-859  
d.lech@termet.com.pl

woj. śląskie  
małopolskie

**RAFAŁ LASOTA**  
Regionalny Kierownik Sprzedaży  
tel. 666-845-845  
r.lasota@termet.com.pl

woj. kujawsko-pomorskie  
warmińsko-mazurskie  
pomorskie

**TADEUSZ MALKA**  
Regionalny Kierownik Sprzedaży  
tel. 606-140-377  
t.malka@termet.com.pl

woj. mazowieckie  
łódzkie  
podlaskie

**DOMINIK GUSTA**  
Regionalny Kierownik Sprzedaży  
tel. 668-677-000  
d.gusta@termet.com.pl

woj. dolnośląskie  
opolskie

## KONTAKT:



**TERMET S.A.**  
58-160 Świebodzice, ul. Długa 13



[www.facebook.com/termetpl](http://www.facebook.com/termetpl)



**INFOLINIA:**  
74 85 60 801  
(czynna w dni robocze w godz.  
7.00-15.00)



[sprzedaz@termet.com.pl](mailto:sprzedaz@termet.com.pl)  
[doradztwo@termet.com.pl](mailto:doradztwo@termet.com.pl)  
[serwis@termet.com.pl](mailto:serwis@termet.com.pl)