

termet



GAZOWE PODGRZEWACZE WODY



GAZOWE PODGRZEWACZE WODY
(str.26-27)

TECHNIKA KONDENSACYJNA



ECOCONDENS
GOLD PLUS
(str. 8)



ECOCONDENS
SILVER
(str. 10)

TECHNIKA KONDENSACYJNA



ECOCONDENS
SOLID
(str. 16)



ECOCONDENS
INTEGRA II PLUS
(str. 14)

POMPY CIEPŁA DO C.W.U.



KP-38HS
(str. 7)

**POLSKI
PRODUCENT**

7
LAT
GWARANCJI*

*dotyczy kotłów kondensacyjnych

CENNIK WYROBÓW MAJ 2017

Spis treści

ECOPAKIETY GRZEWCZE - na bazie kotła jednofunkcyjnego kondensacyjnego ECOCONDENS GOLD PLUS 20 i pompy ciepła KP-38HS 200 L - na bazie kotła jednofunkcyjnego kondensacyjnego ECOCONDENS GOLD PLUS 25 i pompy ciepła KP-38HS 250 L - na bazie kotła jednofunkcyjnego kondensacyjnego ECOCONDENS GOLD PLUS 25 i pompy ciepła KP-38HS 300 L	3
PAKIETY GRZEWCZE - na bazie kotła jednofunkcyjnego kondensacyjnego ECOCONDENS GOLD PLUS 20 i zasobnika TERMET SG 100 - na bazie kotła jednofunkcyjnego kondensacyjnego ECOCONDENS GOLD PLUS 20 i zasobnika TERMET SG 120 - na bazie kotła jednofunkcyjnego kondensacyjnego ECOCONDENS GOLD PLUS 20 i zasobnika TERMET SG 140	4
PAKIETY GRZEWCZE - na bazie kotła jednofunkcyjnego kondensacyjnego ECOCONDENS GOLD PLUS 25 i zasobnika TERMET SG 100 - na bazie kotła jednofunkcyjnego kondensacyjnego ECOCONDENS GOLD PLUS 25 i zasobnika TERMET SG 120 - na bazie kotła jednofunkcyjnego kondensacyjnego ECOCONDENS GOLD PLUS 25 i zasobnika TERMET SG 140	5
PAKIETY GRZEWCZE - na bazie kotła jednofunkcyjnego kondensacyjnego ECOCONDENS SILVER 20 i zasobnika TERMET SG 100 - na bazie kotła jednofunkcyjnego kondensacyjnego ECOCONDENS SILVER 20 i zasobnika TERMET SG 120 - na bazie kotła jednofunkcyjnego kondensacyjnego ECOCONDENS SILVER 25 i zasobnika TERMET SG 100 - na bazie kotła jednofunkcyjnego kondensacyjnego ECOCONDENS SILVER 25 i zasobnika TERMET SG 120	6
POMPA CIEPŁA POWIETRZE-WODA DO PRZYGOTOWANIA C.W.U. - KP-38HS-200, KP-38HS-250, KP-38HS-300	7
GAZOWE WISZĄCE KOTŁY KONDENSACYJNE - ECOCONDENS GOLD PLUS -20, ECOCONDENS GOLD PLUS -25, ECOCONDENS GOLD PLUS -35	8
GAZOWE WISZĄCE KOTŁY KONDENSACYJNE - ECOCONDENS SILVER -20, ECOCONDENS SILVER -25, ECOCONDENS SILVER -35	10
GAZOWE WISZĄCE KOTŁY KONDENSACYJNE - ECOCONDENS CRYSTAL II-20, ECOCONDENS CRYSTAL II-25, ECOCONDENS CRYSTAL II-35	12
GAZOWE WISZĄCE KOTŁY KONDENSACYJNE Z WBUDOWANYM ZASOBNIKIEM - ECOCONDENS INTEGRA II PLUS -20, ECOCONDENS INTEGRA II PLUS -25	14
GAZOWE STOJĄCE KOTŁY KONDENSACYJNE Z WBUDOWANYM ZASOBNIKIEM - ECOCONDENS SOLID-20, ECOCONDENS SOLID-25, ECOCONDENS SOLID-35	16
GAZOWE WISZĄCE KOTŁY KONDENSACYJNE DO ROZBUDOWY W SYSTEMY KASKADOWE - ECOCONDENS CRYSTAL-50	18
ZASOBNIKI C.W.U EMALIOWANE. - TERMET 100, TERMET 120, TERMET 140, ZWU-200/N, TERMET SG 120, TERMET SG 140	20
ZESTAW KANE 455 - ANALIZATOR SPALIN, DRUKARKA, TORBA, ZASILACZ	20
ZASOBNIKI C.W.U. ZE STALI NIERDZEWNEJ - UTS 100, UTS 130, UTS 150	21
GAZOWE DWUFUNKCYJNE KOTŁY C.O. z otwartą komorą spalania - MINIMAX ELEGANCE, MINITERM ELEGANCE	22
STEROWANIE OGRZEWANIEM ZA POMOCĄ INTERNETU	24
REGULATORY TEMPERATURY POMIESZCZEŃ - TERMET 1210, TERMET ST-292 V3, TERMET ST-292 V2, OPEN-THERM CR 11011, EASY REMOTE	26
MODUŁ WIELOSTREFOWY DO SYSTEMÓW GRZEWCZYCH - SIM 2Z: TYP 1LTT.1HT.YP, TYP 1LTE. 1HT.YP	27
GAZOWE PODGRZEWACZE WODY Z OTWARTĄ KOMORĄ SPALANIA - TERMAQ, TERMAQ ELECTRONIC, TERMAQ AQUA POWER,	28
GAZOWE PODGRZEWACZE WODY Z ZAMKNIĘTĄ KOMORĄ SPALANIA - AQUA COMFORT TURBO	29
CHEMIA INSTALACYJNA -PREPARATY DO OCHRONY INSTALACJI C.O.	30
PRZEWODY POWIETRZNO-SPALINOWE STALOWE (układ współosiowy)	31
PRZEWODY POWIETRZNO-SPALINOWE STALOWE (układ niezależny)	32
PRZEWODY POWIETRZNO-SPALINOWE Z TWORZYWA SZTUCZNEGO	33
PRZYKŁADOWE PODŁĄCZENIA SYSTEMÓW POWIETRZNO-SPALINOWYCH	36

* Maksymalne ceny rekomendowane przez Termet S.A.
Przedmiotowe warunki nie stanowi! oferty w rozumieniu kodeksu cywilnego.

ZESTAWY ECOPAKIETÓW NA BAZIE KOTŁA KONDENSACYJNEGO ECOCONDENS GOLD PLUS I POMPY CIEPŁA:



Każdy pakiet złożony jest z:

- jednofunkcyjnego kotła kondensacyjnego **ECOCONDENS GOLD PLUS-20** lub jednofunkcyjnego kotła kondensacyjnego **ECOCONDENS GOLD PLUS-25**
- pompy ciepła powietrze-woda do przygotowania c.w.u. **KP-38HS-200, 250, 300**
- regulatora temperatury pomieszczeń **TERMET ST-292 V3** (tygodniowy, programowalny)

NR INDEKSU	NR INDEKSU ELEMENTÓW PAKIETU	NAZWA WYROBU	VAT [%]	CENA KAT. NETTO [ZŁ]	CENA KAT. BRUTTO [ZŁ]
ECOPAKIET 1 na bazie kotła kondensacyjnego ECOCONDENS GOLD PLUS-20 i pompy ciepła powietrze-woda do przygotowania c.w.u. typ KP-38HS-200					
WKP 4601 00 00 00-12P	WKJ 4601 00 00 00	KOCIOŁ: ECOCONDENS-20 GOLD PLUS moc 3-21 kW, gaz 2E G20 (ziemny GZ-50) - wbudowany zawór trójdrożny z siłownikiem - czujnik NTC - na wyposażeniu	23	11619,00	14291,37
	TPP 9840 00 00 00	POMPA CIEPŁA POWIETRZE-WODA – 200 l DO PRZYGOTOWANIA C.W.U.: KP-38HS-200	23		
	T 9449 11 00 00	REGULATOR TEMPERATURY: TERMET ST-292 V3 – tygodniowy programowalny	23		
ECOPAKIET 2 na bazie kotła kondensacyjnego ECOCONDENS GOLD PLUS-25 i pompy ciepła powietrze-woda do przygotowania c.w.u. typ KP-38HS-250					
WKP 4621 00 00 00-22P	WKJ 4621 00 00 00	KOCIOŁ: ECOCONDENS-25 GOLD PLUS moc 3-27 kW, gaz 2E G20 (ziemny GZ-50) - wbudowany zawór trójdrożny z siłownikiem - czujnik NTC - na wyposażeniu	23	11779,00	14488,17
	TPP 9850 00 00 00	POMPA CIEPŁA POWIETRZE-WODA – 250 l DO PRZYGOTOWANIA C.W.U.: KP-38HS-250	23		
	T 9449 11 00 00	REGULATOR TEMPERATURY: TERMET ST-292 V3 - tygodniowy programowalny	23		
ECOPAKIET 3 na bazie kotła kondensacyjnego ECOCONDENS GOLD PLUS-25 i pompy ciepła powietrze-woda do przygotowania c.w.u. typ KP-38HS-300					
WKP 4621 00 00 00-32P	WKJ 4621 00 00 00	KOCIOŁ: ECOCONDENS-25 GOLD PLUS moc 3-27 kW, gaz 2E G20 (ziemny GZ-50) - wbudowany zawór trójdrożny z siłownikiem - czujnik NTC - na wyposażeniu	23	12189,00	14992,47
	TPP 9860 00 00 00	POMPA CIEPŁA POWIETRZE-WODA – 300l DO PRZYGOTOWANIA C.W.U.: KP-38HS-300	23		
	T 9449 11 00 00	REGULATOR TEMPERATURY: TERMET ST-292 V3 – tygodniowy programowalny	23		

PAKIET:

Kocioł kondensacyjny jednofunkcyjny ECOCONDENS GOLD PLUS



+

Pompa ciepła KP-38HS



+

Regulator temperatury tygodniowy, programowalny TERMET ST-292 V3



CZAS
TRWANIA
AKCJI
DO 31.12.2017

ZESTAWY PAKIETOWE NA BAZIE KOTŁA KONDENSACYJNEGO ECOCONDENS GOLD PLUS I ZASOBNIKA

KLIENT
ZYSKUJE
302,58 ZŁ
BRUTTO

Każdy pakiet złożony jest z:

- jednofunkcyjnego kotła kondensacyjnego **ECOCONDENS GOLD PLUS-20**
- zasobnika pojemnościowego c.w.u. **TERMET SG 100, TERMET SG 120, TERMET SG 140**
- tygodniowego regulatora temperatury pomieszczeń **TERMET ST-292 V3** (dostępny za 1 zł netto)
- czujnika temperatury zewnętrznej (dostępny za 1 zł netto)

NR INDEKSU	NR INDEKSU ELEMENTÓW PAKIETU	NAZWA WYROBU	VAT [%]	CENA KAT. NETTO [ZŁ]	CENA KAT. BRUTTO [ZŁ]
PAKIET 1 na bazie kotła kondensacyjnego ECOCONDENS GOLD PLUS-20 i zasobnika ciepłej wody użytkowej Termet SG 100					
WKP 4601 00 00 00-13	WKJ 4601 00 00 00	KOCIOŁ: ECOCONDENS-20 GOLD PLUS moc 3-21 kW, gaz 2E G20 (ziemny GZ-50) - wbudowany zawór trójdrożny z siłownikiem - czujnik NTC - na wyposażeniu	23	7130,00	8769,90
	T 9782 00 00 00	ZASOBNIK WODY UŻYTKOWEJ: TERMET SG 100 pojemność 100 l (na wyposażeniu: zawór bezpieczeństwa)	23		
	T 9449 11 00 00	REGULATOR TEMPERATURY: TERMET ST-292 V3 - tygodniowy programowalny	23	1,00	1,23
	WKC 0567 000 000	CZUJNIK TEMPERATURY ZEWNĘTRZNEJ	23	1,00	1,23
PAKIET 2 na bazie kotła kondensacyjnego ECOCONDENS GOLD PLUS-20 i zasobnika ciepłej wody użytkowej Termet SG 120					
WKP 4601 00 00 00-24	WKJ 4601 00 00 00	KOCIOŁ: ECOCONDENS-20 GOLD PLUS moc 3-21 kW, gaz 2E G20 (ziemny GZ-50) - wbudowany zawór trójdrożny z siłownikiem - czujnik NTC - na wyposażeniu	23	7420,00	9126,60
	T 9287 00 00 00	ZASOBNIK WODY UŻYTKOWEJ: TERMET SG 120 pojemność 120 l (na wyposażeniu: zawór bezpieczeństwa)	23		
	T 9449 11 00 00	REGULATOR TEMPERATURY: TERMET ST-292 V3 - tygodniowy programowalny	23	1,00	1,23
	WKC 0567 000 000	CZUJNIK TEMPERATURY ZEWNĘTRZNEJ	23	1,00	1,23
PAKIET 3 na bazie kotła kondensacyjnego ECOCONDENS GOLD PLUS-20 i zasobnika ciepłej wody użytkowej Termet SG 140					
WKP 4601 00 00 00-34	WKJ 4601 00 00 00	KOCIOŁ: ECOCONDENS-20 GOLD PLUS moc 3-21 kW, gaz 2E G20 (ziemny GZ-50) - wbudowany zawór trójdrożny z siłownikiem - czujnik NTC - na wyposażeniu	23	7515,00	9243,45
	T 9288 00 00 00	ZASOBNIK WODY UŻYTKOWEJ: TERMET SG 140 pojemność 140 l (na wyposażeniu: zawór bezpieczeństwa)	23		
	T 9449 11 00 00	REGULATOR TEMPERATURY: TERMET ST-292 V3 - tygodniowy programowalny	23	1,00	1,23
	WKC 0567 000 000	CZUJNIK TEMPERATURY ZEWNĘTRZNEJ	23	1,00	1,23

PAKIET:

Kocioł
kondensacyjny
jednofunkcyjny
ECOCONDENS
GOLD PLUS-20

+

Zasobnik
pojemnościowy
TERMET 100
TERMET SG 120
TERMET SG 140



+

Regulator
temperatury
tygodniowy,
programowalny
TERMET
ST-292 V3



Czujnik
temperatury
zewnętrznej

+



CZAS
TRWANIA
AKCJI
DO 31.12.2017

ZESTAWY PAKIETOWE NA BAZIE KOTŁA KONDENSACYJNEGO ECOCONDENS GOLD PLUS I ZASOBNIKA

KLIENT
ZYSKUJE
302,58 ZŁ
BRUTTO

Każdy pakiet złożony jest z:

- jednofunkcyjnego kotła kondensacyjnego **ECOCONDENS GOLD PLUS-25**
- zasobnika pojemnościowego c.w.u. **TERMET SG 100, TERMET SG 120, TERMET SG 140**
- tygodniowego regulatora temperatury pomieszczeń **TERMET ST-292 V3 (dostępny za 1 zł netto)**
- czujnika temperatury zewnętrznej **(dostępny za 1 zł netto)**

NR INDEKSU	NR INDEKSU ELEMENTÓW PAKIETU	NAZWA WYROBU	VAT [%]	CENA KAT. NETTO [ZŁ]	CENA KAT. BRUTTO [ZŁ]
PAKIET4 na bazie kotła kondensacyjnego ECOCONDENS GOLD PLUS-25 i zasobnika ciepłej wody użytkowej Termet 100					
WKP 4621 00 00 00-43	WKJ 4621 00 00 00	KOCIOŁ: ECOCONDENS-25 GOLD PLUS moc 3-27 kW, gaz 2E G20 (ziemny GZ-50) - wbudowany zawór trójdrożny z siłownikiem - czujnik NTC - na wyposażeniu	23	7190,00	8843,70
	T 9782 00 00 00	ZASOBNIK WODY UŻYTKOWEJ: TERMET SG 100 pojemność 100 l (na wyposażeniu: zawór bezpieczeństwa)	23		
	T 9449 11 00 00	REGULATOR TEMPERATURY: TERMET ST-292 V3 - tygodniowy programowalny	23	1,00	1,23
	WKC 0567 000 000	CZUJNIK TEMPERATURY ZEWNĘTRZNEJ	23	1,00	1,23
PAKIET 5 na bazie kotła kondensacyjnego ECOCONDENS GOLD PLUS-25 i zasobnika ciepłej wody użytkowej Termet SG 120					
WKP 4621 00 00 00-54	WKJ 4621 00 00 00	KOCIOŁ: ECOCONDENS-25 GOLD PLUS moc 3-27 kW, gaz 2E G20 (ziemny GZ-50) - wbudowany zawór trójdrożny z siłownikiem - czujnik NTC - na wyposażeniu	23	7480,00	9200,40
	T 9287 00 00 00	ZASOBNIK WODY UŻYTKOWEJ: TERMET SG 120 pojemność 120 l (na wyposażeniu: zawór bezpieczeństwa)	23		
	T 9449 11 00 00	REGULATOR TEMPERATURY: TERMET ST-292 V3 - tygodniowy programowalny	23	1,00	1,23
	WKC 0567 000 000	CZUJNIK TEMPERATURY ZEWNĘTRZNEJ	23	1,00	1,23
PAKIET 6 na bazie kotła kondensacyjnego ECOCONDENS GOLD PLUS-25 i zasobnika ciepłej wody użytkowej Termet SG 140					
WKP 4621 00 00 00-64	WKJ 4621 00 00 00	KOCIOŁ: ECOCONDENS-25 GOLD PLUS moc 3-27 kW, gaz 2E G20 (ziemny GZ-50) - wbudowany zawór trójdrożny z siłownikiem - czujnik NTC - na wyposażeniu	23	7575,00	9317,25
	T 9288 00 00 00	ZASOBNIK WODY UŻYTKOWEJ: TERMET SG 140 pojemność 140 l (na wyposażeniu: zawór bezpieczeństwa)	23		
	T 9449 11 00 00	REGULATOR TEMPERATURY: TERMET ST-292 V3 - tygodniowy programowalny	23	1,00	1,23
	WKC 0567 000 000	CZUJNIK TEMPERATURY ZEWNĘTRZNEJ	23	1,00	1,23

PAKIET:

Kocioł
kondensacyjny
jednofunkcyjny
ECOCONDENS
GOLD PLUS-25

+

Zasobnik
pojemnościowy
TERMET 100
TERMET SG 120
TERMET SG 140



+

Regulator
temperatury
tygodniowy,
programowalny
TERMET
ST-292 V3



+

Czujnik
temperatury
zewnątrznej



NOWOŚĆ

ZESTAWY PAKIETOWE NA BAZIE KOTŁA KONDENSACYJNEGO ECOCONDENS SILVER I ZASOBNIKA

Najtańsze PAKIETY
z kotłem kondensacyjnym
i zasobnikiem
na polskim rynku!

Każdy pakiet złożony jest z:

- jednofunkcyjnego kotła kondensacyjnego **ECOCONDENS SILVER-20**
lub jednofunkcyjnego kotła kondensacyjnego **ECOCONDENS SILVER-25**
- zasobnika pojemnościowego c.w.u. **TERMET SG 100** lub **TERMET SG 120**

NR INDEKSU	NR INDEKSU ELEMENTÓW PAKIETU	NAZWA WYROBU	VAT [%]	CENA KAT. NETTO [ZŁ]	CENA KAT. BRUTTO [ZŁ]
PAKIET 1 na bazie kotła kondensacyjnego ECOCONDENS SILVER-20 i zasobnika ciepłej wody użytkowej Termet SG 100					
WKP 4401 00 00 00-14	WKJ 4401 00 00 00	KOCIOŁ: ECOCONDENS-20 SILVER moc 3-22 kW, gaz 2E G20 (ziemny GZ-50) - wbudowany zawór trójdrożny z siłownikiem - czujnik NTC- na wyposażeniu	23	6790,00	8351,70
	T 9782 00 00 00	ZASOBNIK WODY UŻYTKOWEJ: TERMET SG 100 pojemność 100 l (na wyposażeniu: zawór bezpieczeństwa)	23		
PAKIET 2 na bazie kotła kondensacyjnego ECOCONDENS SILVER-20 i zasobnika ciepłej wody użytkowej Termet SG 120					
WKP 4401 00 00 00-25	WKJ 4401 00 00 00	KOCIOŁ: ECOCONDENS-20 SILVER moc 3-22 kW, gaz 2E G20 (ziemny GZ-50) - wbudowany zawór trójdrożny z siłownikiem - czujnik NTC- na wyposażeniu	23	7080,00	8708,40
	T 9287 00 00 00	ZASOBNIK WODY UŻYTKOWEJ: TERMET SG 120 pojemność 120l (na wyposażeniu: zawór bezpieczeństwa)	23		
PAKIET 3 na bazie kotła kondensacyjnego ECOCONDENS SILVER-25 i zasobnika ciepłej wody użytkowej Termet SG 100					
WKP 4361 00 00 00-34	WKJ 4361 00 00 00	KOCIOŁ: ECOCONDENS-25 SILVER moc 4,3-26,5 kW, gaz 2E G20 (ziemny GZ-50) - wbudowany zawór trójdrożny z siłownikiem - czujnik NTC- na wyposażeniu	23	6900,00	8487,00
	T9782 00 00 00	ZASOBNIK WODY UŻYTKOWEJ: TERMET SG 100 pojemność 100 l (na wyposażeniu: zawór bezpieczeństwa)	23		
PAKIET 4 na bazie kotła kondensacyjnego ECOCONDENS SILVER-25 i zasobnika ciepłej wody użytkowej Termet SG 120					
WKP 4361 00 00 00-45	WKJ 4361 00 00 00	KOCIOŁ: ECOCONDENS-25 SILVER moc 4,3-26,5 kW, gaz 2E G20 (ziemny GZ-50) - wbudowany zawór trójdrożny z siłownikiem - czujnik NTC- na wyposażeniu	23	7190,00	8843,70
	T 9287 00 00 00	ZASOBNIK WODY UŻYTKOWEJ: TERMET SG 120 pojemność 120 l (na wyposażeniu: zawór bezpieczeństwa)	23		

PAKIET:

Kocioł
kondensacyjny
jednofunkcyjny

ECOCONDENS
SILVER

+

Zasobnik
pojemnościowy
TERMET 100
TERMET SG 120



POMPY CIEPŁA POWIETRZE-WODA DO PRZYGOTOWANIA CIEPŁEJ WODY UŻYTKOWEJ











- przygotowywanie ciepłej wody użytkowej przez odzyskiwanie ciepła z zasysanego powietrza
- wbudowany zasobnik o pojemności 200, 250 lub 300 litrów wykonany ze stali nierdzewnej z izolacją
- współczynnik COP – od 3,0 (dla temp. powietrza 7°C) do 4,3 (dla temp. powietrza 35°C) - woda ogrzewana od 15°C do 50°C
- wbudowana anoda magnezowa
- na wyposażeniu pompy ciepła elektryczna grzałka o mocy 1,5 kW
- wbudowana węzownica ze stali nierdzewnej do podłączenia dodatkowego źródła ciepła np. gazowego kotła kondensacyjnego
- skraplacz wykonany z miedzi owinięty wokół zewnętrznej części płaszcza zasobnika – bez bezpośredniego kontaktu z wodą
- automatyczna ochrona przed zeszczeniem parownika
- funkcja antylegionella
- intuicyjna obsługa
- łatwa w montażu
- opcjonalne zastosowanie: chłodzenie pomieszczeń, osuszanie (np. w pralniach, suszarniach)
- czynnik chłodniczy R410A, ilość czynnika chłodniczego 1200 g



POMPA CIEPŁA POWIETRZE-WODA DO PRZYGOTOWANIA C.W.U.				
NR INDEKSU	NAZWA WYROBU	VAT [%]	CENA KAT. NETTO [zł]	CENA KAT. BRUTTO [zł]
TPP 9840 00 00 00	KP-38HS-200	23	5790,00	7121,70
TPP 9850 00 00 00	KP-38HS-250	23	5890,00	7244,70
TPP 9860 00 00 00	KP-38HS-300	23	6300,00	7749,00



Produkt dostępny również w EKOPAKIECIE (szczegóły na str. 3)

WYPOSAŻENIE DODATKOWE DO POMP CIEPŁA KP-38HS						
NR INDEKSU		NAZWA	VAT [%]	CENA KAT. NETTO [zł]	CENA KAT. BRUTTO [zł]	
PRZEWODY IZOLOWANE						
T 9000 00 02 53	φ150	Przewód elastyczny z izolacją typ ALSDL-L (10 mb)	23	143,00	175,89	
T 9000 00 02 64	φ160/ φ150	Redukcja izolowana z uszczelką typ RSCLFLI-10	23	107,00	131,61	
PRZEWODY NIEIZOLOWANE						
T 9000 00 02 56	φ150	Przewód elastyczny aluminiowy typ AF-AL (3 mb)	23	25,00	30,75	
T 9000 00 02 57	φ150-150	Przepustnica regulacyjna z obejściem typ DATVTL	23	111,00	136,53	
T 9000 00 02 65	φ160/φ 150	Redukcja z uszczelką typ RSCLFL	23	32,00	39,36	
ELEMENTY ZAKAŃCZAJĄCE						
T 9000 00 02 59	φ150	Czerpnio-wyrzutnia ścienna chromoniklowa z ramką montażową typ UELA	23	68,00	83,64	
T 9000 00 02 60	φ160	Dysza dalekiego zasięgu typ KHA	23	265,00	325,95	
ELEMENTY ŁĄCZĄCE						
T 9000 00 02 67	φ150	Złączka mufowa typ MSF	23	4,00	4,92	
T 9000 00 02 66	φ150	Przedłużka mufowo-nyplowa typ SMSFL	23	20,00	24,60	
ELEMENTY MONTAŻOWE						
T 9000 00 02 61	φ165	Opaski zaciskowe stalowe (10 szt.) typ TKS	23	31,00	38,13	
T 9000 00 02 62	φ150	Obejma do rur typ CLR	23	4,00	4,92	



GAZOWE WISZĄCE KOTŁY KONDENSACYJNE EcoCONDENS GOLD PLUS

- 7 lat Gwarancji Zgodnie z Warunkami Gwarancji
- nagrodzony Złotym Medalem MTP 2016, wyróżniony statuetką Medium Lider Instalacji 2016 oraz Złotym Instalatorem 2016
- na wyposażeniu kotła adapter koncentryczny z króćcami pomiarowymi Ø60/Ø100
- możliwość sterowania ogrzewaniem za pomocą Internetu, szczegóły na stronie 24
- najnowszej generacji wymiennik ciepła ze stali nierdzewnej z drzwiami wykonanymi z aluminium
- najnowszej generacji palnik BLUEJET zapewniający szeroki zakres modulacji (11%-100%)
- dodatkowa izolacja dźwiękochłonna zapewniająca wysoki komfort akustyczny (zaledwie 48 dB)
- oszczędność energii dzięki wysoce efektywnej pompie obiegowej (EEI≤0,23) z automatycznym odpowietrznikiem
- modulowany wentylator sterowany elektronicznie, niska emisja NOx (klasa 5)
- kompletny system zabezpieczeń
- nowoczesny panel sterowania z wyświetlaczem LCD pozwalający na intuicyjną obsługę oraz umożliwiający szybką kontrolę parametrów pracy kotła
- w opcji współpraca z zasobnikami c.w.u. (kompletna oferta zasobników na stronie 18-19)
- czujnik NTC c.w.u. na wyposażeniu kotła (dot. kotłów jednofunkcyjnych)
- możliwość zoptymalizowanego zarządzania pracą kotła dzięki współpracy z regulatorem temperatury pomieszczeń



PAKIET STERUJĄCY ROUND z Wi-Fi
komunikacja ON/OFF



nr indeksu T 9642 00 00 00/PL

PAKIET EVOHOME z bramką ON/OFF



TERMET ST-292 V3
tygodniowy, programowalny regulator temperatury pomieszczeń



nr indeksu T 9449 110 000

TERMET ST-292 V2
bezprzewodowy, tygodniowy, programowalny regulator temperatury pomieszczeń





nr indeksu T 9449 100 000













RODZAJ GAZU	NR INDEKSU	NAZWA WYROBU	MOC [kW]	VAT [%]	CENA KAT. NETTO [ZŁ]	CENA KAT. BRUTTO [ZŁ]
GAZOWE WISZĄCE KOTŁY KONDENSACYJNE JEDNOFUNKCYJNE						
2E-G20 (ziemny GZ-50)	WKJ 4601 00 00 00	EcoCONDENS -20 GOLD PLUS	3 - 21	23	5650,00	6949,50
[2 Lw-G27 (ziemny GZ-41,5), 2 Ls-G2.350 (ziemny GZ-35), 3PB/P-G30/G31, 3P-G31 (skroplony BiC)]*						
2E-G20 (ziemny GZ-50)	WKJ 4621 00 00 00	EcoCONDENS -25 GOLD PLUS	3 - 27	23	5710,00	7023,30
[2 Lw-G27 (ziemny GZ-41,5), 2 Ls-G2.350 (ziemny GZ-35), 3PB/P-G30/G31, 3P-G31 (skroplony BiC)]*						
2E-G20 (ziemny GZ-50)	WKJ 4641 00 00 00	EcoCONDENS -35 GOLD PLUS	4,5-36,9	23	5940,00	7306,20
[2 Lw-G27 (ziemny GZ-41,5), 2 Ls-G2.350 (ziemny GZ-35), 3PB/P-G30/G31, 3P-G31 (skroplony BiC)]*						
*Dostosowania na poszczególne rodzaje gazu dokonuje Autoryzowany Serwis Firmowy podczas uruchomienia zerowego W Przypadku zmiany na inny rodzaj gazu w trakcie użytkowania urządzenia usługa jest płatna						

RODZAJ GAZU	NR INDEKSU	NAZWA WYROBU	MOC [kW]	VAT [%]	CENA KAT. NETTO [ZŁ]	CENA KAT. BRUTTO [ZŁ]
GAZOWE WISZĄCE KOTŁY KONDENSACYJNE DWUFUNKCYJNE						
2E-G20 (ziemny GZ-50)	WKD 4591 00 00 00	EcoCONDENS -20 GOLD PLUS	3 - 21	23	5750,00	7072,50
[2 Lw-G27 (ziemny GZ-41,5), 2 Ls-G2.350 (ziemny GZ-35), 3PB/P-G30/G31, 3P-G31 (skroplony BiC)]*						
2E-G20 (ziemny GZ-50)	WKD 4611 00 00 00	EcoCONDENS -25 GOLD PLUS	3 - 27	23	5810,00	7146,30
[2 Lw-G27 (ziemny GZ-41,5), 2 Ls-G2.350 (ziemny GZ-35), 3PB/P-G30/G31, 3P-G31 (skroplony BiC)]*						
2E-G20 (ziemny GZ-50)	WKD 4631 00 00 00	EcoCONDENS -35 GOLD PLUS	4,5-36,9	23	6040,00	7429,20
[2 Lw-G27 (ziemny GZ-41,5), 2 Ls-G2.350 (ziemny GZ-35), 3PB/P-G30/G31, 3P-G31 (skroplony BiC)]*						
*Dostosowania na poszczególne rodzaje gazu dokonuje Autoryzowany Serwis Firmowy podczas uruchomienia zerowego W Przypadku zmiany na inny rodzaj gazu w trakcie użytkowania urządzenia usługa jest płatna						

**WYPOSAŻENIE DODATKOWE DO KOTŁÓW KONDENSACYJNYCH ECOCONDENS GOLD PLUS 20,
ECOCONDENS GOLD PLUS 25, ECOCONDENS GOLD PLUS 35**

NR INDEKSU		NR KAT.	NAZWA	VAT [%]	CENA KAT. NETTO [ZŁ]	CENA KAT. BRUTTO [ZŁ]	
UKŁAD NIEZALEŻNY DLA PRZEWODÓW STALOWYCH							
T 9000 01 11 00	φ80	ADS 512/80	Adapter spalinowy z króćcem pomiarowym i kołnierzem na kocioł	23	90,00	110,70	
T 9000 00 54 00	φ80	ADP 503/80	Adapter powietrzny z króćcem pomiarowym i kołnierzem na kocioł	23	90,00	110,70	
UKŁAD NIEZALEŻNY DLA PRZEWODÓW Z TWORZYWA SZTUCZNEGO							
T 9000 02 10 00	2xφ80	ADS 512/80MAL ADP 503/80MAL	Zestaw adapterów: Adapter spalinowy z króćcem pomiarowym i kołnierzem na kocioł Adapter powietrzny z króćcem pomiarowym i kołnierzem na kocioł	23	57,00	70,11	

**WYPOSAŻENIE DODATKOWE DO KOTŁÓW KONDENSACYJNYCH ECOCONDENS GOLD PLUS 20,
ECOCONDENS GOLD PLUS 25, ECOCONDENS GOLD PLUS 35**

NR INDEKSU	NAZWA WYROBU	VAT [%]	CENA KAT. NETTO [ZŁ]	CENA KAT. BRUTTO [ZŁ]	
WKC 0567 00 00 00	Czujnik temperatury zewnętrznej	23	69,00	84,87	
T 9449 10 00 00	Regulator temperatury pomieszczeń TERMET ST-292 V2 (beprzewodowy, tygodniowy programowalny)	23	299,00	367,77	
T 9449 11 00 00	Regulator temperatury pomieszczeń TERMET ST-292 V3 (tygodniowy programowalny)	23	179,00	220,17	
T 9642 00 00 00/PL	Pakiet sterujący Round z Wi-Fi komunikacja ON/OFF	23	524,76	645,45	
T 9644 00 00 00/PL	Pakiet EVOHOME z bramką ON/OFF (komunikacja ON/OFF)	23	879,86	1082,23	
T 9643 00 00 00/PL	Elektroniczna głowica grzejnikowa (dedykowana do pakietu EVOHOME T 9644 00 00 00/PL)	23	236,13	290,44	
T 9824 00 00 00	Moduł wielostrefowy do systemów grzewczych SIM 2Z typ 1LTE.1HT.YP z zaworem mieszającym elektrycznym i pompami obiegowymi energooszczędny	23	3164,00	3891,72	
T 9826 00 00 00	Moduł wielostrefowy do systemów grzewczych SIM 2Z typ 1LTT.1HT.YP z zaworem mieszającym termostatycznym i pompami obiegowymi energooszczędnymi	23	2623,00	3226,29	
T 9765 00 00 00	Zestaw przyłączeniowy wysokotemperaturowy typ 1HT.YP z pompą obiegową energooszczędną (współpracujący bezpośrednio z modułem wielostrefowym SIM 2Z)	23	744,00	915,12	
T 9827 00 00 00	Zestaw przyłączeniowy niskotemperaturowy typ 1LTT.YP z zaworem termostatycznym i pompą obiegową energooszczędną (współpracujący bezpośrednio z modułem wielostrefowym SIM 2Z)	23	812,00	998,76	
Z 9824 01 00 00	Sterownik obiegów grzewczych MLC 16 (do rozbudowy indywidualnych obiegów grzewczych)	23	581,40	715,12	
WKZ 4232 00 00 00	Listwa przyłączeniowa do kotłów: ECOCONDENS GOLD PLUS (jednofunkcyjne)	23	155,00	190,65	
WKZ 2204 00 00 00	Listwa przyłączeniowa do kotłów: ECOCONDENS GOLD PLUS (dwufunkcyjne)	23	155,00	190,65	
WKZ 4230 00 00 00	Listwa przyłączeniowa do kotłów: ECOCONDENS GOLD PLUS (jednofunkcyjne) (z zaworami kątowymi i filtrami siatkowymi)	23	305,00	375,15	
WKZ 2200 00 00 00	Listwa przyłączeniowa do kotłów: ECOCONDENS GOLD PLUS (dwufunkcyjne) (z zaworami kątowymi i filtrami siatkowymi)	23	305,00	375,15	
T 9423 00 00 00	Ośłona dolna do kotła: ECOCONDENS GOLD PLUS (szer. 400mm; wys. 150mm, gł. 210 mm)	23	65,00	79,95	



GAZOWE WISZĄCE KOTŁY KONDENSACYJNE EcoCONDENS SILVER

- 7 lat Gwarancji Zgodnie z Warunkami Gwarancji
- na wyposażeniu kotła adapter koncentryczny z króćcami pomiarowymi Ø60/Ø100
- możliwość sterowania ogrzewaniem za pomocą Internetu, szczegóły na stronie 24
- dodatkowa izolacja dźwiękochłonna zapewniająca wysoki komfort akustyczny (zaledwie 48dB)
- system komunikacji EASY REMOTE – zdalne sterowanie wszystkimi parametrami kotła z pozycji regulatora pokojowego
- kompaktowy wymiennik o wysokiej sprawności - obudowa wykonana z aluminium, wymiennik w postaci pojedynczej węzownicy wykonanej ze stali nierdzewnej - mniejsze ryzyko odkładania się kamienia i innych zanieczyszczeń co zwiększa żywotność urządzenia
- wysokoefektywna pompa obiegowa (EEI≤0,23) z automatycznym odpowietrznikiem
- łatwy w obsłudze panel sterowania
- szeroki zakres modulacji (już od 12% mocy maksymalnej), który umożliwia dostosowanie mocy kotła do aktualnego zapotrzebowania na ciepło
- bardzo wysoki komfort c.w.u. przy Δt 30°C nawet do 19 l/min
- wentylator z płynną regulacją obrotów, sterowany elektronicznie
- niska emisja NOx (klasa 5)
- kompletny system zabezpieczeń
- w opcji współpraca z zasobnikami c.w.u. (kompletna oferta zasobników na stronie 18-19)
- wbudowany zawór trójdrogowy, czujnik NTC c.w.u. na wyposażeniu kotła (dot. kotłów jednofunkcyjnych)
- możliwość zoptymalizowanego zarządzania pracą kotła dzięki współpracy z regulatorem temperatury pomieszczeń



Nowość

**PAKIET STERUJĄCY
ROUND z Wi-Fi
komunikacja ON/OFF**



nr indeksu T 9642 00 00 00/PL

**PAKIET EVOHOME
z bramką ON/OFF**



nr indeksu T 9644 00 00 00/PL

TERMET ST-292 V3
tygodniowy, programowalny
regulator temperatury pomieszczeń



nr indeksu T 9449 110 000

TERMET ST-292 V2
bezprowadowy, tygodniowy,
programowalny regulator
temperatury pomieszczeń



nr indeksu T 9449 100 000

EasyRemote
programowalny regulator
temperatury pomieszczeń,
zdalne programowanie kotła





nr.indeksu T9655 000 000/PL













RODZAJ GAZU	NR INDEKSU	NAZWA WYROBU	MOC [kW]	VAT [%]	CENA KAT. NETTO [ZŁ]	CENA KAT. BRUTTO [ZŁ]
GAZOWE WISZĄCE KOTŁY KONDENSACYJNE JEDNOFUNKCYJNE						
2E-G20 (ziemny GZ-50)	WKJ 4401 00 00 00	EcoCONDENS -20 SILVER	3-22	23	5310,00	6531,30
[2 Lw-G27 (ziemny GZ-41,5), 2 Ls-G2.350 (ziemny GZ-35), 3PB/P-G30/G31, 3P-G31 (skroplony BiC)]*						
2E-G20 (ziemny GZ-50)	WKJ 4361 00 00 00	EcoCONDENS -25 SILVER	4,3-26,5	23	5420,00	6666,60
[2 Lw-G27 (ziemny GZ-41,5), 2 Ls-G2.350 (ziemny GZ-35), 3PB/P-G30/G31, 3P-G31 (skroplony BiC)]*						
2E-G20 (ziemny GZ-50)	WKJ 4441 00 00 00	EcoCONDENS -35 SILVER	4,5-38,2	23	5750,00	7072,50
[2 Lw-G27 (ziemny GZ-41,5), 2 Ls-G2.350 (ziemny GZ-35), 3PB/P-G30/G31, 3P-G31 (skroplony BiC)]*						
*Dostosowania na poszczególne rodzaje gazu dokonuje Autoryzowany Serwis Firmowy podczas uruchomienia zerowego W Przypadku zmiany na inny rodzaj gazu w trakcie użytkowania urządzenia usługa jest płatna						

RODZAJ GAZU	NR INDEKSU	NAZWA WYROBU	MOC [kW]	VAT [%]	CENA KAT. NETTO [ZŁ]	CENA KAT. BRUTTO [ZŁ]
GAZOWE WISZĄCE KOTŁY KONDENSACYJNE DWUFUNKCYJNE						
2E-G20 (ziemny GZ-50)	WKD 4391 00 00 00	EcoCONDENS -20 SILVER	3-22	23	5420,00	6666,60
[2 Lw-G27 (ziemny GZ-41,5), 2 Ls-G2.350 (ziemny GZ-35), 3PB/P-G30/G31, 3P-G31 (skroplony BiC)]*						
2E-G20 (ziemny GZ-50)	WKD 4351 00 00 00	EcoCONDENS -25 SILVER	4,3-26,5	23	5530,00	6801,90
[2 Lw-G27 (ziemny GZ-41,5), 2 Ls-G2.350 (ziemny GZ-35), 3PB/P-G30/G31, 3P-G31 (skroplony BiC)]*						
2E-G20 (ziemny GZ-50)	WKD 4431 00 00 00	EcoCONDENS -35 SILVER	4,5-38,2	23	5860,00	7207,80
[2 Lw-G27 (ziemny GZ-41,5), 2 Ls-G2.350 (ziemny GZ-35), 3PB/P-G30/G31, 3P-G31 (skroplony BiC)]*						
*Dostosowania na poszczególne rodzaje gazu dokonuje Autoryzowany Serwis Firmowy podczas uruchomienia zerowego W Przypadku zmiany na inny rodzaj gazu w trakcie użytkowania urządzenia usługa jest płatna						

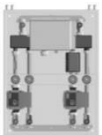
**WYPOSAŻENIE DODATKOWE DO KOTŁÓW KONDENSACYJNYCH ECOCONDENS SILVER 20,
ECOCONDENS SILVER 25, ECOCONDENS SILVER 35**

NR INDEKSU		NR KAT.	NAZWA	VAT [%]	CENA KAT. NETTO [ZŁ]	CENA KAT. BRUTTO [ZŁ]	
UKŁAD NIEZALEŻNY DLA PRZEWODÓW STALOWYCH							
T 9000 01 11 00	φ80	ADS 512/80	Adapter spalinowy z króćcem pomiarowym i kołnierzem na kocioł	23	90,00	110,70	
T 9000 00 54 00	φ80	ADP 503/80	Adapter powietrzny z króćcem pomiarowym i kołnierzem na kocioł	23	90,00	110,70	
UKŁAD NIEZALEŻNY DLA PRZEWODÓW Z TWORZYWA SZTUCZNEGO							
T 9000 02 10 00	2xφ80	ADS 512/80MAL ADP 503/80MAL	Zestaw adapterów: Adapter spalinowy z króćcem pomiarowym i kołnierzem na kocioł Adapter powietrzny z króćcem pomiarowym i kołnierzem na kocioł	23	57,00	70,11	

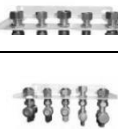
**WYPOSAŻENIE DODATKOWE DO KOTŁÓW KONDENSACYJNYCH ECOCONDENS SILVER 20,
ECOCONDENS SILVER 25, ECOCONDENS SILVER 35**

NR INDEKSU	NAZWA WYROBU	VAT [%]	CENA KAT. NETTO [ZŁ]	CENA KAT. BRUTTO [ZŁ]	
WKC0 567 00 00 00	Czujnik temperatury zewnętrznej	23	69,00	84,87	
T 9655 00 00 00/PL	Regulator temperatury pomieszczeń Easy Remote	23	290,00	356,70	
T 9449 10 00 00	Regulator temperatury pomieszczeń TERMET ST-292 V2 (beprzewodowy, tygodniowy programowalny)	23	299,00	367,77	
T 9449 11 00 00	Regulator temperatury pomieszczeń TERMET ST-292 V3 (tygodniowy programowalny)	23	179,00	220,17	
T 9642 00 00 00/PL	Pakiet sterujący Round z Wi-Fi komunikacja ON/OFF	23	524,76	645,45	
T 9644 00 00 00/PL	Pakiet EVOHOME z bramką ON/OFF (komunikacja ON/OFF)	23	879,86	1082,23	
T 9643 00 00 00/PL	Elektroniczna głowica grzejnikowa (dedykowana do pakietu EVOHOME T 9644 00 00 00/PL)	23	236,13	290,44	
T 9824 00 00 00	Moduł wielostrefowy do systemów grzewczych SIM 2Z typ 1LTE.1HT.YP z zaworem mieszającym elektrycznym i pompami obiegowymi energooszczędny	23	3164,00	3891,72	
T 9826 00 00 00	Moduł wielostrefowy do systemów grzewczych SIM 2Z typ 1LTT.1HT.YP z zaworem mieszającym termostatycznym i pompami obiegowymi energooszczędny	23	2623,00	3226,29	
T 9765 00 00 00	Zestaw przyłączeniowy wysokotemperaturowy typ 1HT.YP z pompą obiegową energooszczędną (współpracujący bezpośrednio z modułem wielostrefowym SIM 2Z)	23	744,00	915,12	
T 9827 00 00 00	Zestaw przyłączeniowy niskotemperaturowy typ 1LTT.YP z zaworem termostatycznym i pompą obiegową energooszczędną (współpracujący bezpośrednio z modułem wielostrefowym SIM 2Z)	23	812,00	998,76	
Z 9824 01 00 00	Sterownik obiegów grzewczych MLC 16 (do rozbudowy indywidualnych obiegów grzewczych)	23	581,40	715,12	
WKZ 4232 00 00 00	Listwa przyłączeniowa do kotłów: ECOCONDENS SILVER (jednofunkcyjne)	23	155,00	190,65	
WKZ 2204 00 00 00	Listwa przyłączeniowa do kotłów: ECOCONDENS SILVER (dwufunkcyjne)	23	155,00	190,65	
WKZ 4230 00 00 00	Listwa przyłączeniowa do kotłów: ECOCONDENS SILVER (jednofunkcyjne) (z zaworami kątowymi i filtrami siatkowymi)	23	305,00	375,15	
WKZ 2200 00 00 00	Listwa przyłączeniowa do kotłów: ECOCONDENS SILVER (dwufunkcyjne) (z zaworami kątowymi i filtrami siatkowymi)	23	305,00	375,15	
T 9424 00 00 00	Ośłona dolna do kotła ECOCONDENS SILVER	23	65,00	79,95	



GAZOWE WISZĄCE KOTŁY KONDENSACYJNE EcoCONDENS CRYSTAL II

- 7 lat Gwarancji Zgodnie z Warunkami Gwarancji
- możliwość sterowania ogrzewaniem za pomocą Internetu, szczegóły na stronie 24
- system komunikacji OPEN-THERM – zdalne sterowanie wszystkimi parametrami kotła z pozycji regulatora pokojowego
- nowoczesny wymiennik ciepła ze stali nierdzewnej z technologią „zimnych drzwi”
- nowoczesny palnik BLUEJET zapewniający niezwykle szeroki zakres modulacji (11%-100%)
- palnik cylindryczny wykonany ze stali nierdzewnej o niskiej emisji NOx (klasa 5)
- wysokoefektywna pompa obiegowa (EEI≤0,23) z automatycznym odpowietrznikiem
- modulowany wentylator sterowany elektronicznie
- niskie zużycie gazu
- kompletny system zabezpieczeń
- nowoczesny panel sterowania z wyświetlaczem LCD i pełną autodiagnostyką
- w opcji współpraca z zasobnikami c.w.u. (kompletna oferta zasobników na stronie 18-19)
- czujnik NTC c.w.u. na wyposażeniu kotła (dot. kotłów jednofunkcyjnych)
- możliwość zoptymalizowanego zarządzania pracą kotła dzięki współpracy z regulatorem temperatury pomieszczeń



**PAKIET STERUJĄCY
ROUND z Wi-Fi
komunikacja Open-Therm**



nr indeksu WST 9647 00 00 00/PL

**PAKIET EVOHOME
z bramką Open-Therm**



nr indeksu WST9648 00 00 00/PL

OPEN-THERM CR 11011
programowalny regulator
temperatury pomieszczeń,
zdalne programowanie kotła



nr indeksu WKZ 0624 000 000

TERMET ST-292 V3
tygodniowy, programowalny
regulator temperatury pomieszczeń



nr indeksu T 9449 110 000

TERMET ST-292 V2
bezprowadowy, tygodniowy,
programowalny regulator
temperatury pomieszczeń















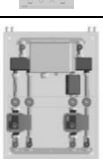

nr indeksu T 9449 100 000

RODZAJ GAZU	NR INDEKSU	NAZWA WYROBU	MOC [kW]	VAT [%]	CENA KAT. NETTO [ZŁ]	CENA KAT. BRUTTO [ZŁ]
GAZOWE WISZĄCE KOTŁY KONDENSACYJNE JEDNOFUNKCYJNE						
2E-G20 (ziemny GZ-50)	WKJ 2951 00 00 00-B	EcoCONDENS -20 CRYSTAL II	3 - 21	23	5839,00	7181,97
[2 Lw-G27 (ziemny GZ-41,5), 2 Ls-G2.350 (ziemny GZ-35), 3PB/P-G30/G31, 3P-G31 (skroplony BiC)]*						
2E-G20 (ziemny GZ-50)	WKJ 2971 00 00 00-B	EcoCONDENS -25 CRYSTAL II	3 - 27	23	5939,00	7304,97
[2 Lw-G27 (ziemny GZ-41,5), 2 Ls-G2.350 (ziemny GZ-35), 3PB/P-G30/G31, 3P-G31 (skroplony BiC)]*						
2E-G20 (ziemny GZ-50)	WKJ 2991 00 00 00-B	EcoCONDENS -35 CRYSTAL II	4,5 – 36,9	23	6189,00	7612,47
[2 Lw-G27 (ziemny GZ-41,5), 2 Ls-G2.350 (ziemny GZ-35), 3PB/P-G30/G31, 3P-G31 (skroplony BiC)]*						
*Dostosowania na poszczególne rodzaje gazu dokonuje Autoryzowany Serwis Firmowy podczas uruchomienia zerowego W Przypadku zmiany na inny rodzaj gazu w trakcie użytkowania urządzenia usługa jest płatna						

RODZAJ GAZU	NR INDEKSU	NAZWA WYROBU	MOC [kW]	VAT [%]	CENA KAT. NETTO [ZŁ]	CENA KAT. BRUTTO [ZŁ]
GAZOWE WISZĄCE KOTŁY KONDENSACYJNE DWUFUNKCYJNE						
2E-G20 (ziemny GZ-50)	WKD 2941 00 00 00-B	EcoCONDENS -20 CRYSTAL II	3 - 21	23	5939,00	7304,97
[2 Lw-G27 (ziemny GZ-41,5), 2 Ls-G2.350 (ziemny GZ-35), 3PB/P-G30/G31, 3P-G31 (skroplony BiC)]*						
2E-G20 (ziemny GZ-50)	WKD 2961 00 00 00-B	EcoCONDENS -25 CRYSTAL II	3 - 27	23	6030,00	7416,90
[2 Lw-G27 (ziemny GZ-41,5), 2 Ls-G2.350 (ziemny GZ-35), 3PB/P-G30/G31, 3P-G31 (skroplony BiC)]*						
2E-G20 (ziemny GZ-50)	WKD 2981 00 00 00-B	EcoCONDENS -35 CRYSTAL II	4,5 – 36,9	23	6280,00	7724,40
[2 Lw-G27 (ziemny GZ-41,5), 2 Ls-G2.350 (ziemny GZ-35), 3PB/P-G30/G31, 3P-G31 (skroplony BiC)]*						
*Dostosowania na poszczególne rodzaje gazu dokonuje Autoryzowany Serwis Firmowy podczas uruchomienia zerowego W Przypadku zmiany na inny rodzaj gazu w trakcie użytkowania urządzenia usługa jest płatna						

WYPOSAŻENIE OBOWIĄZKOWE DO KOTŁÓW KONDENSACYJNYCH ECOCONDENS CRYSTAL II 20, ECOCONDENS CRYSTAL II 25, ECOCONDENS CRYSTAL II 35							
NR INDEKSU		NR.KAT.	NAZWA	VAT [%]	CENA KAT. NETTO [ZŁ]	CENA KAT. BRUTTO [ZŁ]	
UKŁAD WSPÓŁOSIOWY DLA PRZEWODÓW STALOWYCH							
T 9000 01 14 00	φ60/100	KKR 425/60	Kolano koncentryczne 90° - adapter z króćcami pomiarowymi i kołnierzem na kocioł	23	216,00	265,68	
T 9000 01 15 00	φ80/125	KKR 425/80	Kolano koncentryczne 90° - adapter z króćcami pomiarowymi i kołnierzem na kocioł	23	240,00	295,20	
UKŁAD NIEZALEŻNY DLA PRZEWODÓW STALOWYCH							
T 9000 01 11 00	φ80	ADS 512/80	Adapter spalinowy z króćcem pomiarowym i kołnierzem na kocioł	23	90,00	110,70	
T 9000 00 54 00	φ80	ADP 503/80	Adapter powietrzny z króćcem pomiarowym i kołnierzem na kocioł	23	90,00	110,70	
UKŁAD WSPÓŁOSIOWY DLA PRZEWODÓW STALOWYCH							
T 9000 01 12 00	φ60/100	ADK 512/60	Adapter koncentryczny z króćcami pomiarowymi i kołnierzem na kocioł	23	150,00	184,50	
T 9000 01 13 00	φ80/125	ADK 512/80	Adapter koncentryczny z króćcami pomiarowymi i kołnierzem na kocioł	23	150,00	184,50	

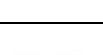
WYPOSAŻENIE DODATKOWE DO KOTŁÓW KONDENSACYJNYCH ECOCONDENS CRYSTAL II 20, ECOCONDENS CRYSTAL II 25, ECOCONDENS CRYSTAL II 35							
NR INDEKSU	NAZWA WYROBU			VAT [%]	CENA KAT. NETTO [ZŁ]	CENA KAT. BRUTTO [ZŁ]	
WKC0 567 00 00 00	Czujnik temperatury zewnętrznej			23	69,00	84,87	
WST 9647 00 00 00/PL	Pakiet sterujący Round z Wi-Fi komunikacja Open-Therm			23	574,76	706,95	
WST9648 00 00 00/PL	Pakiet EVOHOME z bramką Open-Therm (komunikacja Open-Therm)			23	934,41	1149,32	
T 9643 00 00 00/PL	Elektroniczna głowica grzejnikowa (dedykowana do pakietu EVOHOME WST 9648 00 00 00/PL)			23	236,13	290,44	
T 9641 00 00 00/PL	Regulator Round – element dedykowany do ogrzew.podłogowego–przy współpracy z pakietem EVOHOME			23	213,24	262,29	
T 9640 00 00 00/PL	Bramka ON/OFF – element dedykowany do ogrzew.podłogowego–przy współpracy z pakietem EVOHOME			23	321,97	396,02	
WKZ 0624 00 00 00	Regulator OPEN-THERM typ CR 11011			23	346,00	425,58	
T 9449 10 00 00	Regulator temperatury pomieszczeń TERMET ST-292 V2 (bezczujnikowy, tygodniowy programowalny)			23	299,00	367,77	
T 9449 11 00 00	Regulator temperatury pomieszczeń TERMET ST-292 V3 (tygodniowy programowalny)			23	179,00	220,17	
T 9824 00 00 00	Moduł wielostrefowy do systemów grzewczych SIM 2Z typ 1LTE.1HT.YP z zaworem mieszającym elektrycznym i pompami obiegowymi energooszczędny			23	3164,00	3891,72	
T 9826 00 00 00	Moduł wielostrefowy do systemów grzewczych SIM 2Z typ 1LTT.1HT.YP z zaworem mieszającym termostatycznym i pompami obiegowymi energooszczędnymi			23	2623,00	3226,29	
T 9765 00 00 00	Zestaw przyłączeniowy wysokotemperaturowy typ 1HT.YP z pompą obiegową energooszczędną (współpracujący bezpośrednio z modulem wielostrefowym SIM 2Z)			23	744,00	915,12	
T 9827 00 00 00	Zestaw przyłączeniowy niskotemperaturowy typ 1LTT.YP z zaworem termostatycznym i pompą obiegową energooszczędną (współpracujący bezpośrednio z modulem wielostrefowym SIM 2Z)			23	812,00	998,76	
Z 9824 01 00 00	Sterownik obiegów grzewczych MLC 16 (do rozbudowy indywidualnych obiegów grzewczych) - sterowanie pompami i zaworem mieszającym obiegów grzewczych - współpraca z regulatorami temperatury -TERMET ST-292 V3			23	581,40	715,12	
WKZ 4232 00 00 00	Listwa przyłączeniowa do ECOCONDENS CRYSTAL II 1funk.			23	155,00	190,65	
WKZ 2204 00 00 00	Listwa przyłączeniowa do ECOCONDENS CRYSTAL II 2funk.			23	155,00	190,65	
WKZ 4230 00 00 00	Listwa przyłączeniowa do kotłów: ECOCONDENS CRYSTAL II 1funk. (z zaworami kątowymi i filtrami siatkowymi)			23	305,00	375,15	
WKZ 2200 00 00 00	Listwa przyłączeniowa do kotłów: ECOCONDENS CRYSTAL II 2funk. (z zaworami kątowymi i filtrami siatkowymi)			23	305,00	375,15	
T 9424 00 00 00	Osłona dolna do kotła ECOCONDENS CRYSTAL II			23	65,00	79,95	



GAZOWE KOTŁY KONDENSACYJNE Z WBUDOWANYM ZASOBNIKIEM

ECOCONDENS INTEGRA II PLUS,

- 7 lat Gwarancji Zgodnie z Warunkami Gwarancji
- możliwość sterowania ogrzewaniem za pomocą Internetu, szczegóły na stronie 24
- wbudowany adapter koncentryczny z króćcami pomiarowymi Ø60/Ø100
- możliwość podłączenia regulatora temperatury pomieszczeń z sygnałem 0-10V
- możliwość podłączenia regulatora temperatury pomieszczeń z komunikacją Open-Therm
- niezawodny w przygotowaniu ciepłej wody dzięki wydajnemu zasobnikowi o pojemności 48 litrów
- dostęp do ciepłej wody bezzwłocznie po odkręceniu kranu
- nowoczesny wymiennik ciepła ze stali nierdzewnej
- nowoczesny palnik zapewniający niezwykle szeroki zakres modulacji (13%-100%)
- wysokoefektywna pompa obiegowa (EEI≤0,23) z automatycznym odpowietrznikiem
- wysokowydajny wentylator o modulowanej prędkości obrotowej
- bardzo cicha praca urządzenia dzięki dodatkowej izolacji dźwiękochłonnej
- urządzenie charakteryzuje się niskim zużyciem gazu oraz niską emisją NOx (klasa 5)
- kompletny system zabezpieczeń
- funkcja antylegionella
- na wyposażeniu kotła naczynie kompensacyjne dla c.o. i c.w.u.
- możliwość podłączenia cyrkulacji



PAKIET STERUJĄCY ROUND z Wi-Fi
komunikacja Open-Therm



nr indeksu WST 9647 00 00 00/PL

PAKIET EVOHOME z bramką Open-Therm



nr indeksu WST9648 00 00 00/PL

OPEN-THERM CR 11011
programowalny regulator temperatury pomieszczeń, zdalne programowanie kotła



nr indeksu WKZ 0624 000 000

TERMET ST-292 V3
tygodniowy, programowalny regulator temperatury pomieszczeń



nr indeksu T 9449 110 000

TERMET ST-292 V2 bezprzewodowy, tygodniowy, programowalny regulator temperatury pomieszczeń











nr indeksu T 9449 100 000

RODZAJ GAZU	NR INDEKSU	NAZWA WYROBU	MOC [kW]	VAT [%]	CENA KAT. NETTO [ZŁ]	CENA KAT. BRUTTO [ZŁ]
GAZOWE WISZĄCE KOTŁY KONDENSACYJNE Z WBUDOWANYM ZASOBNIKIEM						
2E-G20 (ziemny GZ-50)	WKD 4781 00 00 00	ECOCONDENS -20 INTEGRA PLUS II	3,0-22,0	23	8021,00	9865,83
[2 Lw-G27 (ziemny GZ-41,5), 2 Ls-G2.350 (ziemny GZ-35), 3PB/P-G30/G31, 3P-G31 (skroplony BiC)]*						
2E-G20 (ziemny GZ-50)	WKD 4791 00 00 00	ECOCONDENS -25 INTEGRA PLUS II	4,3-26,5	23	8189,00	10072,47
[2 Lw-G27 (ziemny GZ-41,5), 2 Ls-G2.350 (ziemny GZ-35), 3PB/P-G30/G31, 3P-G31 (skroplony BiC)]*						
*Dostosowania na poszczególne rodzaje gazu dokonuje Autoryzowany Serwis Firmowy podczas uruchomienia zerowego W Przypadku zmiany na inny rodzaj gazu w trakcie użytkowania urządzenia usługa jest płatna						

WYPOSAŻENIE OBOWIĄZKOWE DO KOTŁÓW KONDENSACYJNYCH ECOCONDENS INTEGRA II PLUS 20, ECOCONDENS INTEGRA II PLUS 25							
NR INDEKSU		NR KAT.	NAZWA	VAT [%]	CENA KAT. NETTO [ZŁ]	CENA KAT. BRUTTO [ZŁ]	
UKŁAD NIEZALEŻNY							
T 9000 00 02 76	60/100 x 2x80	AP06008044 /01AX	Rozdzielacz powietrzno-spalinowy typu Twin	23	145,00	178,35	

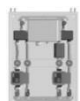
Przy zastosowaniu układu niezależnego za wbudowanym adapterem koncentrycznym z króćcami pomiarowymi Ø60/Ø100 należy zamontować rozdzielacz powietrzno-spalinowy typu Twin.

**WYPOSAŻENIE DODATKOWE DO KOTŁÓW KONDENSACYJNYCH ECOCONDENS INTEGRA II PLUS 20,
ECOCONDENS INTEGRA II PLUS 25**

NR INDEKSU	NAZWA WYROBU	VAT [%]	CENA KAT. NETTO [ZŁ]	CENA KAT. BRUTTO [ZŁ]	
WKC 0567 00 00 00	Czujnik temperatury zewnętrznej	23	69,00	84,87	
WST 9647 00 00 00/PL	Pakiet sterujący Round z Wi-Fi (komunikacja Open-Therm)	23	574,76	706,95	
WST 9648 00 00 00/PL	Pakiet EVOHOME z bramką Open-Therm (komunikacja Open-Therm)	23	934,41	1149,32	
T 9643 00 00 00/PL	Elektroniczna głowica grzejnikowa (dedykowana do pakietu EVOHOME T 9644 00 00 00/PL)	23	236,13	290,44	
T 9449 10 00 00	Regulator temperatury pomieszczeń TERMET ST-292 V2 (beprzewodowy, tygodniowy programowalny)	23	299,00	367,77	
T 9449 11 00 00	Regulator temperatury pomieszczeń TERMET ST-292 V3 (tygodniowy programowalny)	23	179,00	220,17	
T 9824 00 00 00	Moduł wielostrefowy do systemów grzewczych SIM 2Z typ 1LTE.1HT.YP z zaworem mieszającym elektrycznym i pompami obiegowymi energooszczędnymi	23	3164,00	3891,72	
T 9826 00 00 00	Moduł wielostrefowy do systemów grzewczych SIM 2Z typ 1LTT.1HT.YP z zaworem mieszającym termostatycznym i pompami obiegowymi energooszczędnymi	23	2623,00	3226,29	
T 9765 00 00 00	Zestaw przyłączeniowy wysokotemperaturowy typ 1HT.YP z pompą obiegową energooszczędną (współpracujący bezpośrednio z modułem wielostrefowym SIM 2Z)	23	744,00	915,12	
T 9827 00 00 00	Zestaw przyłączeniowy niskotemperaturowy typ 1LTT.YP z zaworem termostatycznym i pompą obiegową energooszczędną (współpracujący bezpośrednio z Modułem wielostrefowym SIM 2Z)	23	812,00	998,76	
Z 9824 01 00 00	Sterownik obiegów grzewczych MLC 16 (do rozbudowy indywidualnych obiegów grzewczych) - sterowanie pompami i zaworem mieszającym obiegów grzewczych - współpraca z regulatorami temperatury - TERMET ST-292 V3	23	581,40	715,12	
WKZ 1960 60 00 00	Komplet zaworów kątowych z filtrami siatkowymi	23	270,00	332,10	



GAZOWE KOTŁY KONDENSACYJNE Z WBUDOWANYM ZASOBNIKIEM

ECOCONDENS SOLID

- 7 lat Gwarancji Zgodnie z Warunkami Gwarancji
- możliwość sterowania ogrzewaniem za pomocą Internetu, szczegóły na stronie 24
- niezawodny w przygotowaniu ciepłej wody dzięki wydajnemu zasobnikowi
- dostęp do ciepłej wody bezzwłocznie po odkręceniu kranu
- nowoczesny wymiennik ciepła ze stali nierdzewnej
- nowoczesny palnik zapewniający niezwykle szeroki zakres modulacji (ok.11%-100%)
- wysokoefektywna pompa obiegowa (EEI≤0,23) z automatycznym odpowietrznikiem
- wysokowydajny wentylator o modulowanej prędkości obrotowej
- bardzo cicha praca urządzenia dzięki dodatkowej izolacji dźwiękochłonnej
- urządzenie charakteryzuje się niskim zużyciem gazu oraz niską emisją NOX (klasa 5)
- kompletny system zabezpieczeń
- funkcja antylegionella
- na wyposażeniu kotła naczynie kompensacyjne dla c.o. i c.w.u.
- możliwość podłączenia cyrkulacji
- możliwość zoptymalizowanego zarządzania pracą kotła dzięki współpracy z regulatorem temperatury pomieszczeń



PAKIET STERUJĄCY ROUND z Wi-Fi komunikacja ON/OFF



nr indeksu T 9642 00 00 00/PL

PAKIET EVOHOME z bramką ON/OFF



nr indeksu T 9644 00 00 00/PL

TERMET ST-292 V3
tygodniowy, programowalny regulator temperatury pomieszczeń



nr indeksu T 9449 110 000

TERMET ST-292 V2 bezprzewodowy, tygodniowy, programowalny regulator temperatury pomieszczeń





nr indeksu T 9449 100 000













Nowość

RODZAJ GAZU	NR INDEKSU	NAZWA WYROBU	MOC [kW]	VAT [%]	CENA KAT. NETTO [ZŁ]	CENA KAT. BRUTTO [ZŁ]
GAZOWE STOJĄCE KOTŁY KONDENSACYJNE Z WBUDOWANYM ZASOBNIKIEM						
2E-G20 (ziemny GZ-50)	WKD 2911 00 00 00	ECOCONDENS -20 SOLID	3-21	23	11800,00	14514,00
[2 Lw-G27 (ziemny GZ-41,5), 2 Ls-G2.350 (ziemny GZ-35), 3PB/P-G30/G31, 3P-G31 (skroplony BiC)]*						
2E-G20 (ziemny GZ-50)	WKD 2901 00 00 00	ECOCONDENS -25 SOLID	3-27	23	12000,00	14760,00
[2 Lw-G27 (ziemny GZ-41,5), 2 Ls-G2.350 (ziemny GZ-35), 3PB/P-G30/G31, 3P-G31 (skroplony BiC)]*						
2E-G20 (ziemny GZ-50)	WKD 2921 00 00 00	ECOCONDENS -35 SOLID	4,5-36,9	23	12200,00	15006,00
[2 Lw-G27 (ziemny GZ-41,5), 2 Ls-G2.350 (ziemny GZ-35), 3PB/P-G30/G31, 3P-G31 (skroplony BiC)]*						
*Dostosowania na poszczególne rodzaje gazu dokonuje Autoryzowany Serwis Firmowy podczas uruchomienia zerowego W Przypadku zmiany na inny rodzaj gazu w trakcie użytkowania urządzenia usługa jest płatna						



**WYPOSAŻENIE OBOWIĄZKOWE DO KOTŁÓW KONDENSACYJNYCH
ECOCONDENS SOLID 20, ECOCONDENS SOLID 25, ECOCONDENS SOLID 35**

NR INDEKSU		NR KAT	NAZWA	VAT [%]	CENA KAT. NETTO [ZŁ]	CENA KAT. BRUTTO [ZŁ]	
UKŁAD WSPÓŁOSIOWY DLA PRZEWODÓW STALOWYCH							
T9 000 01 14 00	φ60/100	KKR 425/60	Kolano koncentryczne 90° - adapter z króćcami pomiarowymi i kołnierzem na kocioł	23	216,00	265,68	
T9 000 01 15 00	φ80/125	KKR 425/80	Kolano koncentryczne 90° - adapter z króćcami pomiarowymi i kołnierzem na kocioł	23	240,00	295,20	
UKŁAD NIEZALEŻNY DLA PRZEWODÓW STALOWYCH							
T9 000 01 11 00	φ80	ADS 512/80	Adapter spalinowy z króćcem pomiarowym i kołnierzem na kocioł	23	90,00	110,70	
T9 000 00 54 00	φ80	ADP 503/80	Adapter powietrzny z króćcem pomiarowym i kołnierzem na kocioł	23	90,00	110,70	
UKŁAD WSPÓŁOSIOWY DLA PRZEWODÓW STALOWYCH							
T9 000 01 12 00	φ60/100	ADK 512/60	Adapter koncentryczny z króćcami pomiarowymi i kołnierzem na kocioł	23	150,00	184,50	
T9 000 01 13 00	φ80/125	ADK 512/80	Adapter koncentryczny z króćcami pomiarowymi i kołnierzem na kocioł	23	150,00	184,50	

WYPOSAŻENIE DODATKOWE DO KOTŁÓW KONDENSACYJNYCH ECOCONDENS SOLID 20, ECOCONDENS SOLID 25, ECOCONDENS SOLID 35

NR INDEKSU	NAZWA WYROBU	VAT [%]	CENA KAT. NETTO [ZŁ]	CENA KAT. BRUTTO [ZŁ]	
WKC 0567 00 00 00	Czujnik temperatury zewnętrznej	23	69,00	84,87	
T 9642 00 00 00/PL	Pakiet sterujący Round z Wi-Fi komunikacja ON/OFF	23	524,76	645,45	
T 9644 00 00 00/PL	Pakiet EVOHOME z bramką ON/OFF (komunikacja ON/OFF)	23	879,86	1082,23	
T 9643 00 00 00/PL	Elektroniczna głowica grzejnikowa (dedykowana do pakietu EVOHOME T 9644 00 00 00/PL)	23	236,13	290,44	
T 9449 10 00 00	Regulator temperatury pomieszczeń TERMET ST-292 V2 (beprzewodowy, tygodniowy programowalny)	23	299,00	367,77	
T 9449 11 00 00	Regulator temperatury pomieszczeń TERMET ST-292 V3 (tygodniowy programowalny)	23	179,00	220,17	
T 9824 00 00 00	Moduł wielostrefowy do systemów grzewczych SIM 2Z typ 1LTE.1HT.YP z zaworem mieszającym elektrycznym i pompami obiegowymi energooszczędnymi	23	3164,00	3891,72	
T 9826 00 00 00	Moduł wielostrefowy do systemów grzewczych SIM 2Z typ 1LTT.1HT.YP z zaworem mieszającym termostaticznym i pompami obiegowymi energooszczędnymi	23	2623,00	3226,29	
T 9765 00 00 00	Zestaw przyłączeniowy wysokotemperaturowy typ 1HT.YP z pompą obiegową energooszczędną (współpracujący bezpośrednio z modułem wielostrefowym SIM 2Z)	23	744,00	915,12	
T 9827 00 00 00	Zestaw przyłączeniowy niskotemperaturowy typ 1LTT.YP z zaworem termostaticznym i pompą obiegową energooszczędną (współpracujący bezpośrednio z Modułem wielostrefowym SIM 2Z)	23	812,00	998,76	
Z 9824 01 00 00	Sterownik obiegów grzewczych MLC 16 (do rozbudowy indywidualnych obiegów grzewczych) - sterowanie pompami i zaworem mieszającym obiegów grzewczych - współpraca z regulatorami temperatury - TERMET ST-292 V3	23	581,40	715,12	

WYPOSAŻENIE DODATKOWE DO KOTŁÓW KONDENSACYJNYCH ECOCONDENS SOLID 20, ECOCONDENS SOLID 25, ECOCONDENS SOLID 35

WKZ 2900 70 00 00	Komplet przyłączeniowy lewy	23	518,00	637,14	
WKZ 2900 71 00 00	Komplet przyłączeniowy prawy	23	518,00	637,14	



SYSTEMY KASKADOWE ECOCONDENS CRYSTAL-50





- **7 lat Gwarancji Zgodnie z Warunkami Gwarancji**
- nowoczesny kocioł do rozbudowy w systemie kaskadowym
- łączenie kotłów w kaskady od 2 do 5 jednostek
- nowoczesny wymiennik ciepła ze stali nierdzewnej z technologią „zimnych drzwi”
- nowoczesny palnik BLUEJET zapewniający niezwykle szeroki zakres modulacji (11%-100%)
- wysokoefektywna pompa obiegowa (EEL≤0,23) z automatycznym odpowietrznikiem
- bardzo cicha praca urządzenia dzięki dodatkowej izolacji dźwiękochłonnej
- niskie zużycie gazu
- niska emisja NOx (klasa 5)
- modulowany wentylator sterowany elektronicznie
- kompletny system zabezpieczeń
- nowoczesny panel sterowania z wyświetlaczem LCD i pełną autodiagnostyką
- w opcji współpraca z zasobnikami c.w.u. (kompletna oferta zasobników na stronie 18-19)

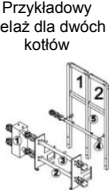

RODZAJ GAZU	NR INDEKSU	NAZWA WYROBU	MOC [kW]	VAT [%]	CENA KAT. NETTO [ZŁ]	CENA KAT. BRUTTO [ZŁ]
GAZOWE WISZĄCE KOTŁY KONDENSACYJNE JEDNOFUNKCYJNE DO ROZBUDOWY W SYSTEMY KASKADOWE						
2E-G20 (ziemny GZ-50)	WKJ 2481 00 00 00-B	ECOCONDENS -50 CRYSTAL	5,5-45	23	10299,00	12667,77
[3PB/P-G30/G31, 3P-G31 (skroplony BiC)]*						
*Dostosowania na poszczególne rodzaje gazu dokonuje Autoryzowany Serwis Firmowy podczas uruchomienia zerowego W Przypadku zmiany na inny rodzaj gazu w trakcie użytkowania urządzenia usługa jest płatna						

WYPOSAŻENIE OBOWIĄZKOWE W PRZYPADKU ŁĄCZENIA KOTŁÓW ECOCONDENS CRYSTAL-50 W SYSTEMY KASKADOWE						
	NR INDEKSU	NAZWA WYROBU	VAT [%]	CENA KAT. NETTO [ZŁ]	CENA KAT. BRUTTO [ZŁ]	
	WKM 0623 00 00 00	Menadżer kaskady kotłów typ AX 1203SQ <ul style="list-style-type: none"> • sterowanie kaskadą od 2 do 4 kotłów • współpracuje z regulatorem OPEN-THERM • na wyposażeniu czujnik temperatury zewnętrznej, czujnik temperatury zasilania 	23	1199,00	1474,77	
	WKZ 0624 00 00 00	Regulator OPEN-THERM typ CR 11011 współpracujący bezpośrednio z menadżerem kaskady typ AX 1203SQ	23	346,00	425,58	
	WKM 0627 00 00 00	Menadżer kaskady kotłów typ AX 5200SQ <ul style="list-style-type: none"> • sterowanie kaskadą od 2 do 5 kotłów • możliwość podłączenia do 3 menadżerów umożliwiających sterowanie kaskadą złożoną z 15 kotłów • współpracuje ze sterownikiem stref grzewczych AX 5100ZN • na wyposażeniu czujnik temperatury zewnętrznej, czujnik temperatury zasilania 	23	2359,00	2901,57	
	WKS 0628 00 00 00	Sterownik stref grzewczych typ AX 5100ZN <ul style="list-style-type: none"> • do współpracy z menadżerem kaskady typ AX 5200SQ • na wyposażeniu czujnik temperatury zewnętrznej, czujnik temperatury zasilania 	23	3971,00	4884,33	







**WYPOSAŻENIE OBOWIĄZKOWE W PRZYPADKU ŁĄCZENIA KOTŁÓW ECOCONDENS CRYSTAL-50
W SYSTEMY KASKADOWE**

	NR INDEKSU	NAZWA WYROBU	VAT [%]	CENA KAT. NETTO [ZŁ]	CENA KAT. BRUTTO [ZŁ]
	T 9260 10 00 00	Stelaż do kaskad E.02A dla dwóch kotłów ECOCONDENS CRYSTAL-50 (1-sprzęgło, 2-kolektor powrotny, 3-kolektor zasilający, 4kolektor gazowy, 5-rama)	23	4850,00	5965,50
	T 9260 11 00 00	Stelaż do kaskad E.03A dla trzech kotłów ECOCONDENS CRYSTAL-50 (1-sprzęgło, 2-kolektor powrotny, 3-kolektor zasilający, 4kolektor gazowy, 5-rama)	23	5390,00	6629,70
	WKZ 2207 00 00 00	Listwa przyłączeniowa do kotłów ECOCONDENS CRYSTAL-50	23	120,00	147,60
	WKZ 2203 00 00 00	Listwa przyłączeniowa do kotłów ECOCONDENS CRYSTAL-50 z zaworami kątowymi i filtrem siatkowym	23	240,00	295,20
	T 9155 00 00 00	Sprzęgło hydrauliczne (Zalecane do mocy cieplnej układu kotłowego do 200 kW)	23	1690,00	2078,70
	T 9260 12 00 00	Łącznik łukowy	23	1100,00	1353,00

ZESTAWY SPALINOWE DO SYSTEMÓW KASKADOWYCH

	NR INDEKSU		NAZWA WYROBU	VAT [%]	CENA KAT. NETTO [ZŁ]	CENA KAT. BRUTTO [ZŁ]
ZESTAW SPALINOWY SP-N DLA KASKADY 2 KOTŁÓW						
	T 9000 00 02 38	Φ 125	Zestaw spalinowy SP-N dla kaskady 2 kotłów Zestaw zawiera: - odskrapacz kaskadowy spalinowy SP-N z zatyczką (1szt.) - trójnik spalinowy SP-N 60° (2szt.) - rura spalinowa SP-N L = 160 (1 szt.) - kolano spalinowe SP-N 50° Φ80 (2 szt.)	23	922,00	1134,06
	T 9000 00 02 39	Φ 150			1097,00	1349,31
	T 9000 00 02 40	Φ 180			1209,00	1487,07
	T 9000 00 02 41	Φ 200			1208,00	1485,84
ZESTAW SPALINOWY SP-N DLA KASKADY 3 KOTŁÓW						
	T 9000 00 02 42	Φ 150	Zestaw spalinowy SP-N dla kaskady 3 kotłów Zestaw zawiera: - odskrapacz kaskadowy spalinowy SP-N z zatyczką (1szt.) - trójnik spalinowy SP-N 60° (3szt.) - rura spalinowa SP-N L = 160 (2 szt.) - kolano spalinowe SP-N 50° Φ80 (3 szt.)	23	1275,00	1568,25
	T 9000 00 02 43	Φ 180			1595,00	1961,85
	T 9000 00 02 44	Φ 200			1733,00	2131,59
	T 9000 00 02 45	Φ 250			1963,00	2414,49

WYPOSAŻENIE OBOWIĄZKOWE DO KOTŁÓW KONDENSACYJNYCH ECOCONDENS CRYSTAL - 50











	NR INDEKSU	NR KAT.		NAZWA	VAT [%]	CENA KAT. NETTO [ZŁ]	CENA KAT. BRUTTO [ZŁ]
UKŁAD WSPÓŁOSIOWY DLA PRZEWODÓW STALOWYCH							
	T9 000 01 14 00	KKR 425/60	φ60/100	Kolano koncentryczne 90° - adapter z króćcami pomiarowymi i kołnierzem na kocioł	23	216,00	265,68
	T9 000 01 15 00	KKR 425/80	φ80/125	Kolano koncentryczne 90° - adapter z króćcami pomiarowymi i kołnierzem na kocioł	23	240,00	295,20
UKŁAD NIEZALEŻNY DLA PRZEWODÓW STALOWYCH							
	T9 000 01 11 00	ADS 512/80	φ80	Adapter spalinowy z króćcem pomiarowym i kołnierzem na kocioł	23	90,00	110,70
	T9 000 00 54 00	ADP 503/80	φ80	Adapter powietrzny z króćcem pomiarowym i kołnierzem na kocioł	23	90,00	110,70
UKŁAD WSPÓŁOSIOWY DLA PRZEWODÓW STALOWYCH							
	T9 000 01 12 00	ADK 512/60	φ60/100	Adapter koncentryczny z króćcami pomiarowymi i kołnierzem na kocioł	23	150,00	184,50
	T9 000 01 13 00	ADK 512/80	φ80/125	Adapter koncentryczny z króćcami pomiarowymi i kołnierzem na kocioł	23	150,00	184,50

ZASOBNIKI CIEPŁEJ WODY UŻYTKOWEJ – EMALIOWANE

- zbiornik zasobników wykonany z blachy stalowej pokrytej wewnątrz warstwą specjalnej emalii ceramicznej, chroniącej przed korozją i zapewniającej dobrą jakość podgrzewania wody
- wbudowana anoda magnezowa zapobiegająca korozji zbiornika
- na wyposażeniu zawór bezpieczeństwa
- przystosowane do pracy o maksymalnym ciśnieniu wody 0,6 MPa (6 bar)
- płaszcz obudowy wykonany z cienkiej blachy stalowej pokrytej farbą proszkową

Przystosowane do pracy z jednofunkcyjnymi kotłami kondensacyjnymi:

- ECOCONDENS GOLD, ECOCONDENS GOLD PLUS,
- ECOCONDENS SILVER,
- ECOCONDENS CRYSTAL II, ECOCONDENS CRYSTAL-50

	NR INDEKSU	NAZWA WYROBU	POJEMNOŚĆ [dm ³]	VAT [%]	CENA KAT. NETTO [ZŁ]	CENA KAT. BRUTTO [ZŁ]
  	T 9782 00 00 00	TERMET SG 100	100	23	1480,00	1820,40
 	T 9783 00 00 00	TERMET 120 (prostopadłościenny) do wyczerpania zapasów	120	23	1770,00	2177,10
	T9784 00 00 00	TERMET 140 (prostopadłościenny) do wyczerpania zapasów	140	23	1865,00	2293,95
   Nowość	T 9287 00 00 00	TERMET SG 120 (okrągły)	120	23	1770,00	2177,10
	T 9288 00 00 00	TERMET SG 140 (okrągły)	140	23	1865,00	2293,95
 	T 9281 00 00 00	ZWU-200/N	200	23	2030,00	2496,90

ANALIZATOR SPALIN KANE 455

	NR INDEKSU	NAZWA WYROBU	VAT [%]	CENA KAT. NETTO [ZŁ]	CENA KAT. BRUTTO [ZŁ]
	T 9324 00 00 00	Zestaw zawiera: analizator, sondę pomiarową, drukarkę IR, akumulatorki, zasilacz, walizkę <ul style="list-style-type: none"> – pomiar CO₂ i CO –tlen wyliczany automatycznie (nie wymaga okresowej wymiany czujnika tlenu) – zaprogramowane paliwa: gaz ziemny, pellets, LPG, butan, propan, olej – wygodny przełącznik obrotowy do wyboru funkcji – duży, czytelny wyświetlacz ze strzałkami LED na aktywnym wierszu – możliwość podłączenia modułu Bluetooth – opcjonalna sonda do wykrywania nieszczelności instalacji gazowych 	23	Informacja o cenie –Dział Sprzedaży TERMET S.A.	



ZASOBNIKI CIEPŁEJ WODY UŻYTKOWEJ - ZE STALI NIERDZEWNEJ

Nowość

- **6 lat gwarancji zgodnie z Warunkami Gwarancji**
- wykonanie z najwyższej jakości stali nierdzewnej
- trwałość oraz wysoka odporność na korozję
- zasobniki wyposażone w anodę magnezową
- wężownica grzewcza ze stali nierdzewnej
- niewielkie straty ciepła dzięki izolacji termicznej z pianki poliuretanowej (grubość 50mm)
- króćce wężownicy grzewczej, ciepłej wody użytkowej i cyrkulacji umieszczone w górnej części zasobnika
- króciec spustowy z zaworem odcinającym umieszczony w dolnej części zasobnika
- w górnej części dostępna pokrywa rewizyjna z termometrem cyfrowym
- wysoka estetyka wykonania
- możliwość regulacji wysokości (zasobnik posiada 3 regulowane nóżki)
- możliwość podłączenia cyrkulacji

Przystosowane do pracy z jednofunkcyjnymi kotłami kondensacyjnymi:

- ECOCONDENS GOLD
- ECOCONDENS GOLD PLUS,
- ECOCONDENS SILVER,
- ECOCONDENS CRYSTAL II,
- ECOCONDENS CRYSTAL-50

	NR INDEKSU	NAZWA WYROBU	POJEMNOŚĆ [dm ³]	VAT [%]	CENA KAT. NETTO [ZŁ]	CENA KAT. BRUTTO [ZŁ]
	T 9284 00 00 00	TERMET UTS 100	100	23	1990,00	2447,70
	T 9285 00 00 00	TERMET UTS 130	130	23	2190,00	2693,70
	T 9286 00 00 00	TERMET UTS 150	150	23	2530,00	3111,90

GAZOWE DWUFUNKCYJNE KOTŁY C.O. Z OTWARTĄ KOMORĄ SPALANIA

MINIMAX ELEGANCE MINITERM ELEGANCE

- **MINIMAX ELEGANCE** - kocioł wyposażony w dwa wymienniki ciepła: główny wymiennik ciepła miedziany na cele c.o. oraz dodatkowo wymiennik płytowy ze stali nierdzewnej na cele c.w.u.
- **MINITERM ELEGANCE** - kocioł wyposażony w jeden wymiennik ciepła „rurka w rurce” - zewnętrzną częścią przepływa czynnik grzewczy (c.o.), natomiast wewnętrzną woda użytkowa (c.w.u.)
- bardzo małe gabaryty urządzenia (zaledwie 700mm wysokości, 360 mm szerokości i 300 mm głębokości)
- wysokoefektywna pompa obiegowa
- funkcja przeciw blokowaniu się pompy
- nowoczesny panel sterowania wyposażony w czytelny wyświetlacz LCD pokazujący funkcje kotła: kod błędów, aktualny stan pracy, temp. w układzie c.o. i c.w.u., ciśnienie w instalacji c.o.
- bardzo łatwy dostęp do wszystkich podzespołów
- kompletny system zabezpieczeń m.in. przed zanikiem ciągu kominowego, przed zamrażaniem, przed nadmiernym dogrzewaniem wody
- możliwość zoptymalizowanego zarządzania pracą kotła dzięki współpracy z regulatorem temperatury pomieszczeń



TERMET 1210
dobowy regulator temperatury pomieszczeń



nr indeksu T 9448 000 000

TERMET ST-292 V3
tygodniowy, programowalny regulator temperatury pomieszczeń



nr indeksu T 9449 110 000













TERMET ST-292 V2
bezprzewodowy, tygodniowy, programowalny regulator temperatury pomieszczeń

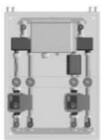

nr indeksu T 9449 100 000

RODZAJ GAZU	NR INDEKSU	NAZWA WYROBU	TYP	MOC [kW]	VAT [%]	CENA KAT. NETTO [ZŁ]	CENA KAT. BRUTTO [ZŁ]
2E-G20 (ziemny GZ-50)	WKD 1661 00 00 00/PWM	MINIMAX ELEGANCE	GCO-DP-13-10 (13/24)	7-13 c.o. 7-24 c.w.u.	23	3529,00	4340,67
2 Lw-G27 (ziemny GZ-41,5)	WKD 1664 00 00 00/PWM						
2 Ls-G2.350 (ziemny GZ-35)	WKD 1662 00 00 00/PWM						
3PB/P-G30/G31	WKD 1663 00 00 00/PWM						
2E-G20 (ziemny GZ-50)	WKD 1481 00 00 00/PWM	MINIMAX ELEGANCE	GCO-DP-13-10 (24/24)	7-24 c.o. 7-24 c.w.u.	23	3529,00	4340,67
2 Lw-G27 (ziemny GZ-41,5)	WKD 1484 00 00 00/PWM						
2 Ls-G2.350 (ziemny GZ-35)	WKD 1482 00 00 00/PWM						
3PB/P-G30/G31	WKD 1483 00 00 00/PWM						
2E-G20 (ziemny GZ-50)	WKD 1681 00 00 00/PWM	MINITERM ELEGANCE	GCO-DP-21-23	7-24 c.o. 7-24 c.w.u.	23	3229,00	3971,67
2 Lw-G27 (ziemny GZ-41,5)	WKD 1684 00 00 00/PWM						
2 Ls-G2.350 (ziemny GZ-35)	WKD 1682 00 00 00/PWM						
3PB/P-G30/G31	WKD 1683 00 00 00/PWM						





**WYPOSAŻENIE DODATKOWE DO KOTŁÓW DWUFUNKCYJNYCH
MiniMax Elegance, MiniTerm Elegance**

NR INDEKSU	NAZWA WYROBU	VAT [%]	CENA KAT. NETTO [ZŁ]	CENA KAT. BRUTTO [ZŁ]	
WKC 0567 00 00 00	Czujnik temperatury zewnętrznej	23	69,00	84,87	
T 9449 10 00 00	Regulator temperatury pomieszczeń TERMET ST-292 V2 (bezprzewodowy, tygodniowy programowalny)	23	299,00	367,77	
T 9449 11 00 00	Regulator temperatury pomieszczeń TERMET ST-292 V3 (tygodniowy programowalny)	23	179,00	220,17	
T 9642 00 00 00/PL	Pakiet sterujący Round z Wi-Fi komunikacja ON/OFF	23	524,76	645,45	
T 9644 00 00 00/PL	Pakiet EVOHOME z bramką ON/OFF (komunikacja ON/OFF)	23	879,86	1082,23	
T 9643 00 00 00/PL	Elektroniczna głowica grzejnikowa (dedykowana do pakietu EVOHOME T 9644 00 00 00/PL)	23	236,13	290,44	
T 9750 00 00 00	Ośłona dolna do kotłów: MINIMAX ELEGANCE, MINITERM ELEGANCE (szer. 360mm x wys. 150mm x gł. 170mm)	23	60,00	73,80	
T 9824 00 00 00	Moduł wielostrefowy do systemów grzewczych SIM 2Z typ 1LTE.1HT.YP z zaworem mieszającym elektrycznym i pompami obiegowymi energooszczędnymi	23	3164,00	3891,72	
T 9826 00 00 00	Moduł wielostrefowy do systemów grzewczych SIM 2Z typ 1LTT.1HT.YP z zaworem mieszającym termostatycznym i pompami obiegowymi energooszczędnymi	23	2623,00	3226,29	
T 9765 00 00 00	Zestaw przyłączeniowy wysokotemperaturowy typ 1HT.YP z pompą obiegową energooszczędną (współpracujący bezpośrednio z modułem wielostrefowym SIM 2Z)	23	744,00	915,12	
T 9827 00 00 00	Zestaw przyłączeniowy niskotemperaturowy typ 1LTT.YP z zaworem termostatycznym i pompą obiegową energooszczędną (współpracujący bezpośrednio z modułem wielostrefowym SIM 2Z)	23	812,00	998,76	
Z 9824 01 00 00	Sterownik obiegów grzewczych MLC 16 (do rozbudowy indywidualnych obiegów grzewczych) - sterowanie pompami i zaworem mieszającym obiegów grzewczych - współpraca z regulatorami temperatury TERMET ST-292 V3	23	581,40	715,12	
WKZ 1427 00 00 00	Listwa przyłączeniowa do kotłów: MINIMAX ELEGANCE	23	155,00	190,65	
WKZ 1428 00 00 00	Listwa przyłączeniowa do kotłów: MINITERM ELEGANCE	23	155,00	190,65	
WKZ 1422 00 00 00	Listwa przyłączeniowa do kotłów: MINIMAX ELEGANCE (z zaworami kątowymi i filtrami siatkowymi)	23	305,00	375,15	
WKZ 1423 00 00 00	Listwa przyłączeniowa do kotłów: MINITERM ELEGANCE (z zaworami kątowymi i filtrami siatkowymi)	23	305,00	375,15	



STEROWANIE OGRZEWANIEM ZA POMOCĄ INTERNETU:





Nowość



	NR INDEKSU	NR KAT.	NAZWA WYROBU	OPIS	VAT [%]	CENA KAT. NETTO [ZŁ]	CENA KAT. BRUTTO [ZŁ]
Elementy dedykowane wyłącznie do kotła ECOCONDENS CRYSTAL II (komunikacja Open-Therm):							
	WST 9647 00 00 00/PL	Y87RF2124	Pakiet sterujący ROUND z Wi-Fi 	Skład pakietu: <ul style="list-style-type: none"> regulator Round, bramka Open-Therm bramka WiFi umożliwia sterowanie jedną strefą grzewczą podświetlany, czytelny wyświetlacz posiada możliwość komunikacji przez smartfon lub tablet 	23	574,76	706,95
	WST 9648 00 00 00/PL	-	Pakiet EvoHome z bramką Open-Therm 	Pakiet do sterowania ogrzewaniem Skład pakietu: <ul style="list-style-type: none"> regulator Wi-fi EvoHome bramka Open-Therm stojak do modułu EvoHome z zasilaczem posiada możliwość komunikacji przez smartfon lub tablet 	23	934,41	1149,32
	T 9643 00 00 00/PL	HR92EE	Elektroniczna głowica grzejnikowa	Elektroniczna głowica grzejnikowa <ul style="list-style-type: none"> łatwy odczyt parametrów podświetlany, czytelny wyświetlacz - dedykowana do pakietu EvoHome	23	236,13	290,44

Elementy dedykowane do ogrzewania podłogowego - przy współpracy z pakietem EVOHOME

	T 9641 00 00 00/PL	T87RF2083	Regulator Round	Regulator Round	23	213,24	262,29
	T 9640 00 00 00/PL	BDR91A1100	Bramka ON/OFF	Bramka On/OFF	23	321,97	396,02

	NR INDEKSU	NR KAT	NAZWA WYROBU	OPIS	VAT [%]	CENA KAT. NETTO [ZŁ]	CENA KAT. BRUTTO [ZŁ]
Elementy dedykowane do kotłów ECOCONDENS GOLD PLUS, ECOCONDENS SILVER, ECOCONDENS INTEGRA II, ECOCONDENS SOLID (komunikacja On/Off)							
	T 9642 00 00 00/PL	Y87RFC2074	Pakiet sterujący ROUND z Wi-Fi 	Skład pakietu: <ul style="list-style-type: none"> regulator Round, bramka ON/OFF bramka WiFi umożliwia sterowanie jedną strefą grzewczą podświetlany, czytelny wyświetlacz posiada możliwość komunikacji przez smartfon lub tablet KOMUNIKACJA ON/OFF	23	524,76	645,45
	T 9644 00 00 00/PL	ATP921R3052	Pakiet EvoHome z bramką On/Off 	Pakiet do sterowania ogrzewaniem Skład pakietu: <ul style="list-style-type: none"> regulator Wi-fi EvoHome bramka ON/OFF posiada możliwość komunikacji przez smartfon lub tablet KOMUNIKACJA ON/OFF	23	879,86	1082,23
	T 9643 00 00 00/PL	HR92EE	Elektroniczna głowica grzejnikowa	Elektroniczna głowica grzejnikowa <ul style="list-style-type: none"> łatwy odczyt parametrów podświetlany, czytelny wyświetlacz - dedykowana do pakietu EvoHome KOMUNIKACJA ON/OFF	23	236,13	290,44,





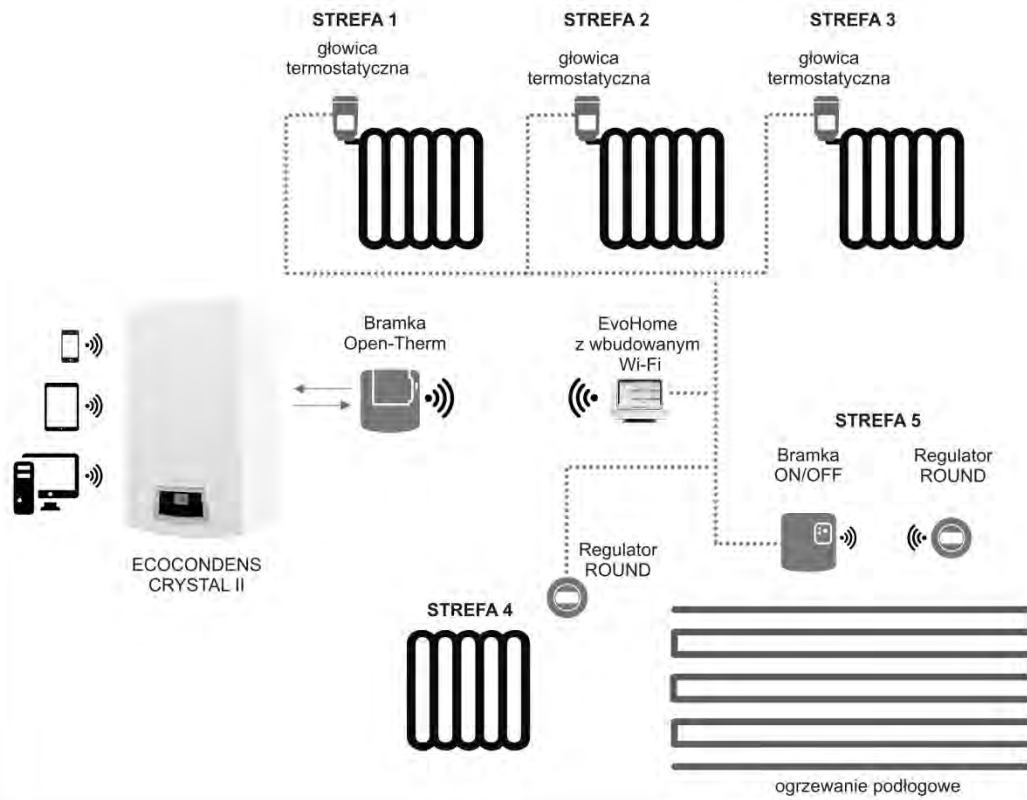

Sterowanie ogrzewaniem za pomocą internetu- komunikacja Open-Therm

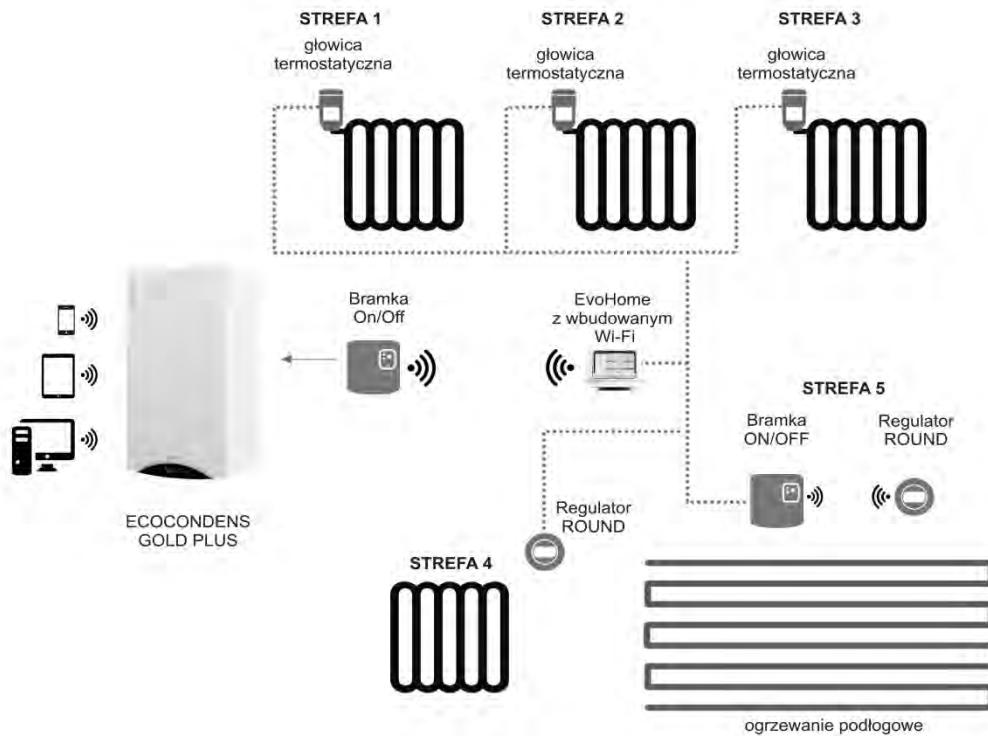



Sterowanie ogrzewaniem za pomocą internetu- komunikacja On/Off





REGULATORY TEMPERATURY POMIESZCZEŃ

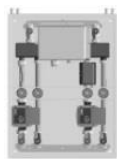





	NR INDEKSU	NAZWA WYROBU	OPIS	VAT [%]	CENA KAT. NETTO [ZŁ]	CENA KAT. BRUTTO [ZŁ]
	T 9448 00 00 00	TERMET 1210 (DOBOWY)	<ul style="list-style-type: none"> - wyświetlacz ciekokrystaliczny - wygodny odczyt aktualnej oraz nastawionej temperatury, - wskaźnik rozładowania baterii, - wygodne przyciski zmiany temp. - zakres pomiaru temperatury 0°C-40°C - podziałka temperatury 0,5°C - zasilanie 2 baterie AA 1,5 V 	23	159,00	195,57
	T 9449 10 00 00	TERMET ST-292 V2 (BEZPRZEWODOWY, TYGODNIOWY PROGRAMOWALNY)	<ul style="list-style-type: none"> - bezprzewodowy wraz z odbiornikiem sygnału montowanym w pobliżu urządzenia - program ręczny, program dzień/noc, sterowanie tygodniowe - wyposażony w przyciski dotykowe, podświetlany - wskazuje aktywne stany pracy - front wykonany z 3mm szkła - wbudowany czujnik temperatury - zasilanie 2 baterie AA 1,5 V 	23	299,00	367,77
	T 9449 11 00 00	TERMET ST-292 V3 (TYGODNIOWY PROGRAMOWALNY)	<ul style="list-style-type: none"> - przewodowy - program ręczny, program dzień/noc, sterowanie tygodniowe - wyposażony w przyciski dotykowe, podświetlany - front wykonany z 3mm szkła - wbudowany czujnik temperatury - zasilanie 2 baterie AA 1,5 V 	23	179,00	220,17
	WKZO 624 00 00 00	OPEN-THERM CR 11011 (TYGODNIOWY PROGRAMOWALNY)	<ul style="list-style-type: none"> - dedykowany do kotłów ECOCONDENS CRYSTAL II - zdalne programowanie kotła - wyposażony w czytelny wyświetlacz LCD z siedmioma wygodnymi przyciskami wskazujący godzinę, datę, aktualną temperaturę oraz realizowany program dnia - możliwość przeglądania historii błędów 	23	346,00	425,58
	T 9655 00 00 00/PL	EASY REMOTE	<ul style="list-style-type: none"> - dedykowany do kotłów ECOCONDENS SILVER - czytelny, łatwy w obsłudze wyświetlacz LCD - możliwość ustawienia programów zgodnie z wymaganiami użytkownika - posiada funkcję pogodową - pozwala na podgląd i kasowanie błędów pracy kotła 	23	290,00	356,70

MODUŁ WIELOSTREFOWY DO SYTEMÓW GRZEWczyCH SIM 2Z

	NR INDEKSU	NAZWA WYROBU	VAT [%]	CENA KAT. NETTO [ZŁ]	CENA KAT. BRUTTO [ZŁ]
MODUŁ WIELOSTREFOWY DO SYSTEMÓW GRZEWczyCH SIM 2Z TYP 1LTE.1HT.YP					
	T 9824 00 00 00	<p>Możliwość podłączenia dwóch obiegów grzewczych:</p> <ul style="list-style-type: none"> - strefy wysokotemperaturowej (ogrzewanie grzejnikowe), - strefy niskotemperaturowej (ogrzewanie podłogowe) <p>Wyposażenie podstawowe:</p> <p>1 x sprzętło hydrauliczne dla 3 obiegów grzewczych, 1x zawór elektryczny, 2 x energooszczędna pompa obiegowa, sterownik</p> <p>Współpraca ze wszystkimi kotłami Termet (do mocy 35 kW)</p>	23	3164,00	3891,72
WYPOSAŻENIE DODATKOWE DO MODUŁU WIELOSTREFOWEGO TYPU 1LTE.1HT.YP					
	T 9765 00 00 00	<p>Zestaw przyłączeniowy wysokotemperaturowy typ 1HT.YP (współpracujący bezpośrednio z modułem wielostrefowym SIM 2Z)</p>	23	744,00	915,12
	T 9827 00 00 00	<p>Zestaw przyłączeniowy niskotemperaturowy typ 1LTT.YP z zaworem termostatycznym ręcznym i energooszczędną pompą obiegową (współpracujący bezpośrednio z modułem wielostrefowym SIM 2Z)</p>	23	812,00	998,76

	NR INDEKSU	NAZWA WYROBU	VAT [%]	CENA KAT. NETTO [ZŁ]	CENA KAT. BRUTTO [ZŁ]
MODUŁ WIELOSTREFOWY DO SYSTEMÓW GRZEWczyCH SIM 2Z TYP 1LTT.1HT.YP					
	T 9826 00 00 00	<p>Możliwość podłączenia dwóch obiegów grzewczych:</p> <ul style="list-style-type: none"> - strefy wysokotemperaturowej (ogrzewanie grzejnikowe), - strefy niskotemperaturowej (ogrzewanie podłogowe) <p>Wyposażenie podstawowe:</p> <p>1 x sprzętło hydrauliczne dla 3 obiegów grzewczych, 1x zawór termostatyczny, 2x energooszczędna pompa obiegowa, sterownik</p> <p>Współpraca ze wszystkimi kotłami Termet (do mocy 35 kW)</p>	23	2623,00	3226,29
WYPOSAŻENIE DODATKOWE DO MODUŁU WIELOSTREFOWEGO TYPU 1LTT.1HT.YP					
	T 9765 00 00 00	<p>Zestaw przyłączeniowy wysokotemperaturowy typ 1HT.YP (współpracujący bezpośrednio z modułem wielostrefowym SIM 2Z)</p>	23	744,00	915,12
	T 9827 00 00 00	<p>Zestaw przyłączeniowy niskotemperaturowy typ 1LTT.YP z zaworem termostatycznym ręcznym i energooszczędną pompą obiegową (współpracujący bezpośrednio z modułem wielostrefowym SIM 2Z)</p>	23	812,00	998,76



GAZOWE PODGRZEWACZE WODY PRZEPŁYWOWEJ Z OTWARTĄ KOMORĄ SPALANIA

	RODZAJ GAZU	NR INDEKSU	NAZWA WYROBU	TYP	MOC [kW]	VAT [%]	CENA KAT. NETTO [zł]	CENA KAT. BRUTTO [zł]
 	2E-G20 (ziemny GZ-50)	WGP 3123 00 00 00/PL	TERMAQ	GP-19-01	4,8 -19,2	23	1199,00	1474,77
	3PB/P-G30/G31 (skroplony BiC)	WGP 3124 00 00 00/PL						
	2 Lw-G27 (ziemny GZ-41,5)	WGP 0062 00 00 00/PL	TERMAQ	G-19-01				
	2 Ls-G2.350 (ziemny GZ-35)	WGP 0061 00 00 00/PL						
<ul style="list-style-type: none"> • zapłon piezoelektryczny • moc podgrzewacza regulowana proporcjonalnie do ilości przepływającej wody, co pozwala na uzyskanie stałej temperatury wody • mały przepływ wody uruchamiający urządzenie (ok. 2,8dm³/min), • bardzo cichy zapłon • najnowszej generacji zespół wodno-gazowy • kompletny system zabezpieczeń 								
 	2E-G20 (ziemny GZ-50)	WGE 3223 00 00 00/PL3X	TERMAQ ELECTRONIC	GE-19-02	7,7-19,2	23	1450,00	1783,50
	3PB/P-G30/G31 (skroplony BiC)	WGE 3224 00 00 00/PL3X						
	2 Lw-G27 (ziemny GZ-41,5)	WGE 0172 00 00 00/PL3T	TERMAQ ELECTRONIC	G-19-02				
	2 Ls-G2.350 (ziemny GZ-35)	WGE 0171 00 00 00/PL3T						
<ul style="list-style-type: none"> • zapłon elektroniczny z baterii • moc podgrzewacza regulowana proporcjonalnie do ilości przepływającej wody, co pozwala na uzyskanie stałej temperatury wody • prosta konstrukcja (brak świeczki dyżurnej wpływa na mniejsze zużycie gazu) • najnowszej generacji zespół wodno-gazowy • kompletny system zabezpieczeń 								
 	2E-G20 (ziemny GZ-50)	WGH 3323 00 00 00/PL3X	TERMAQ AQUA-POWER	GH-19-02	7,7-19,2	23	1534,00	1886,82
	3PB/P-G30/G31 (skroplony BiC)	WGH 3324 00 00 00/PL3X						
<ul style="list-style-type: none"> • zapłon elektroniczny z hydrogeneratora • moc podgrzewacza regulowana proporcjonalnie do ilości przepływającej wody, co pozwala na uzyskanie stałej temperatury wody • prosta konstrukcja (brak świeczki dyżurnej wpływa na mniejsze zużycie gazu) • najnowszej generacji zespół wodno-gazowy • kompletny system zabezpieczeń 								





WYPOSAŻENIE DODATKOWE DO GAZOWYCH PODGRZEWACZY WODY



	NR INDEKSU	NAZWA WYROBU	VAT [%]	CENA KAT. NETTO [zł]	CENA KAT. BRUTTO [zł]
	T 9360 00 00 00 D	Ośłona dolna: Przystosowana do następujących podgrzewaczy: - TermaQ typ GP-19-01, G-19-01 - TermaQ Electronic typ GE-19-02, G-19-02 - TermaQ Aqua-Power typ GH-19-02 (szer. 360mmx wys. 150mm x gł. 170 mm)	23	60,00	73,80

GAZOWE PODGRZEWACZE WODY PRZEPŁYWOWEJ Z ZAMKNIĘTĄ KOMORĄ SPALANIA

	RODZAJ GAZU	NR INDEKSU	NAZWA WYROBU	TYP	MOC [kW]	VAT [%]	CENA KAT. NETTO [zł]	CENA KAT. BRUTTO [zł]
 	2E-G20 (ziemny GZ-50)	WGT 3523 00 00 00/PL	AQUA COMFORT <i>turbo</i>	GT-19-03	5,7-19	23	2055,00	2527,65
	3PB/P-G30 (skroplony BiC)	WGT 3526 00 00 00/PL						
	2E-G20 (ziemny GZ-50)	WGT 3533 00 00 00/PL	AQUA COMFORT <i>turbo</i>	GT-23-03	5,7-23	23	2095,00	2576,85
	3PB/P-G30 (skroplony BiC)	WGT 3536 00 00 00/PL						
<ul style="list-style-type: none"> • elektroniczny zapłon z jonizacyjną kontrolą płomienia • możliwość kontroli temperatury wypływającej wody na wyświetlaczu LED • ustawianie żądanej temperatury wody realizowane poprzez dwa przyciski • stopień ochrony IP 44, kompletny system zabezpieczeń • możliwość tworzenia wysokich systemów kominowych nawet do 30m (patrz strony 32-33) 								

WYPOSAŻENIE OBOWIĄZKOWE DO GAZOWYCH PODGRZEWACZY WODY PRZEPŁYWOWEJ TURBO







Zestawy przyłączeniowe do systemów powietrzno-spalinowych (opcjonalnie)							
	NR INDEKSU	NR.KAT.		NAZWA	VAT [%]	CENA KAT. NETTO [zł]	CENA KAT. BRUTTO [zł]
UKŁAD WSPÓŁOSIOWY							
	T 9000 00 67 00	ADK 505/60	φ 60/100	Adapter z odskraplaczem z króćcem pomiarowym i kołnierzem na podgrzewacz	23	112,00	137,76
	T 9000 00 52 00	ADK 505/80	φ 80/125		23	112,00	137,76
	T 9000 00 69 00	KKT 422/60	φ 60/100	Kołano koncentryczne 90° - adapter z króćcami pomiarowymi i kołnierzem na podgrzewacz	23	216,00	265,68
UKŁAD NIEZALEŻNY							
	T 9000 00 53 00	ADS 507/80	φ60 na φ80	Adapter spalinowy z odskraplaczem z króćcem pomiarowym i kołnierzem na podgrzewacz	23	90,00	110,70
	T 9000 00 54 00	ADP 503/80	φ 80	Adapter powietrzny z króćcem pomiarowym i kołnierzem na podgrzewacz	23	90,00	110,70

Przewody powietrzno-spalinowe układ współosiowy – pakiet do podgrzewaczy Aqua Comfort Turbo GT-19-03:							
	NR INDEKSU	NR.KAT.		NAZWA	VAT [%]	CENA KAT. NETTO [zł]	CENA KAT. BRUTTO [zł]
	T 9000 00 71 00	ZS 455/60	φ 60/100	Kołano koncentryczne 90° - adapter z króćcami pomiarowymi i kołnierzem	23	346,17	425,79
			φ 60/100	Ustnik koncentryczny poziomy L=920 mm			
			φ 100	Rozeta			

Przykładowe podłączenia systemów powietrzno-spalinowych do podgrzewaczy wody z zamkniętą komorą spalania dostępne na stronach 36-37





















Maksymalne długości przewodów powietrzno-spalinowych dla podgrzewaczy wody z zamkniętą komorą spalania dostępne na stronach 36-37

CHEMIA INSTALACYJNA – PREPARATY DO OCHRONY INSTALACJI C.O.

	NR INDEKSU	NAZWA WYROBU	ZASTOSOWANIE	VAT [%]	CENA KAT. NETTO [zł]	CENA KAT. BRUTTO [zł]										
	T 9000 09 00 01	PROTECTOR F1 500 ml	Środek ochronny	23	150,00	184,50										
<p>Środek chemiczny chroniący domową instalację centralnego ogrzewania przed wewnętrzną korozją i kamieniem kotłowym. Jest on odpowiedni dla wszystkich typów kotłów oraz grzejników. Środek jest kompatybilny ze wszystkimi rodzajami metali i materiałów powszechnie stosowanych w instalacjach grzewczych. Środek nietoksyczny, przyjazny dla środowiska naturalnego.</p>																
	T 9000 09 00 02	ALPHI-11 5 litrów	Środek antymrozowy i ochronny	23	230,00	282,90										
<p>Mieszanka środka antymrozowego i ochronnego, która chroni domową instalację centralnego ogrzewania przed osadzaniem się kamienia kotłowego i wewnętrzną korozją. W przypadku instalacji zanieczyszczonych zaleca się dokładne oczyszczenie i przepłukanie instalacji za pomocą środka CLEANER F3. Środek jest przyjazny dla środowiska naturalnego.</p> <table border="1" style="width: 100%; text-align: center;"> <tr> <td>stężenie</td> <td>25%</td> <td>30%</td> <td>35%</td> <td>40%</td> </tr> <tr> <td>ochrona</td> <td>-11°C</td> <td>-15°C</td> <td>-18°C</td> <td>-22°C</td> </tr> </table>							stężenie	25%	30%	35%	40%	ochrona	-11°C	-15°C	-18°C	-22°C
stężenie	25%	30%	35%	40%												
ochrona	-11°C	-15°C	-18°C	-22°C												
	T 9000 09 00 03	AF-10 BIOCIDES 500 ml	Środek biobójczy	23	210,00	258,30										
<p>Łatwy w obsłudze środek biobójczy zapewniający szybkie i skuteczne usuwanie bakterii, grzybów czy glonów. Zapobiega również m.in. powstawaniu różnego rodzaju osadów. Aby zapobiec powstawaniu zanieczyszczeń mikrobiologicznych środek należy stosować łącznie z PROTECTOREM F1. Szczególnie polecany do instalacji niskotemperaturowych.</p>																
	T 9000 09 00 04	LEAK SEALER F4 500 ml	Wewnętrzny środek do uszczelnienia	23	140,00	172,20										
<p>Wewnętrzny środek do uszczelnienia zamkniętych instalacji w bardzo trudno dostępnych miejscach. Doskonale zapobiega utracie ciśnienia, dzięki uszczelnieniu od wewnątrz większości nieszczelności i małych wycieków. Nie blokuje żadnego z elementów instalacji, takich jak pompy czy odpowietzniki.</p>																
	T 9000 09 00 05	CLEANER F3 500 ml	Środek czyszczący	23	150,00	184,50										
<p>Środek czyszczący do nowych lub eksploatowanych instalacji. W przypadku nowych spełnia rolę neutralnego środka do czyszczenia instalacji przed oddaniem do użytku. W eksploatowanych instalacjach usuwa szlam, kamień oraz inne zanieczyszczenia. CLEANER F3 jest kompatybilny ze wszystkimi rodzajami metali i materiałów powszechnie stosowanych w instalacjach grzewczych. Środek ten jest bardzo prosty w użyciu, dodatkowo podczas czyszczenia instalacja może działać normalnie. Środek neutralny, nieszkodliwy.</p>																
	T 9000 09 00 06	CLEANER F5 POWERFLUSHING 1 litr	Środek czyszczący	23	160,00	196,80										
<p>Środek czyszczący do silnie zanieczyszczonych systemów. Usuwa szlam, kamień oraz inne zanieczyszczenia. Środek jest kompatybilny ze wszystkimi rodzajami metali i materiałów powszechnie stosowanych w instalacjach grzewczych (w tym aluminium). Bezpieczny dla środowiska naturalnego.</p>																

PRZEWODY POWIETRZNO-SPALINOWE STALOWE

PRZEWODY POWIETRZNO-SPALINOWE DLA KOTŁÓW KONDENSACYJNYCH ORAZ PODGRZEWACZY Z ZAMKNIĘTĄ KOMORĄ SPALANIA - UKŁAD KONCENTRYCZNY (WSPÓŁOSIOWY)

NR INDEKSU	NR.KAT.	NAZWA		VAT [%]	CENA KAT. NETTO [ZŁ]	CENA KAT. BRUTTO [ZŁ]		
PAKIET DO KOTŁÓW KONDENSACYJNYCH Z WYJŚCIEM PRZEZ ŚCIANĘ ZEWNĘTRZNĄ (STALOWY)								
T 9000 01 71 00	ZS 457/60	φ 60/100	Kolano koncentryczne KKR 425/60 z króćcami pomiarowymi, rewizją z kołnierzem na kocioł	23	346,17	425,79		
		φ 60/100	Ustnik koncentryczny poziomy UKO 252/60 Długość rury wyrzutu spalin L=920 mm					
		φ 100	Rozeta RD 322/100					
PRZEWODY POWIETRZNO-SPALINOWE DLA KOTŁÓW KONDENSACYJNYCH ORAZ PODGRZEWACZY Z ZAMKNIĘTĄ KOMORĄ SPALANIA UKŁAD KONCENTRYCZNY (WSPÓŁOSIOWY)								
T 9000 00 19 00	RK201/60	φ 60/100	Rura koncentryczna L=1000 mm	23	154,00	189,42		
T 9000 00 20 00	RK201/80	φ 80/125			164,00	201,72		
T 9000 00 21 00	RK202/60	φ 60/100	Rura koncentryczna L=500 mm	23	129,80	159,65		
T 9000 00 22 00	RK202/80	φ 80/125			133,66	164,40		
T 9000 00 23 00	RK203/60	φ 60/100	Rura koncentryczna L=250 mm	23	99,00	121,77		
T 9000 00 24 00	RK203/80	φ 80/125			102,30	125,83		
T 9000 00 11 00	KK221/60	φ 60/100	Kolano koncentryczne 90°	23	172,70	212,42		
T 9000 00 12 00	KK221/80	φ 80/125			178,20	219,19		
T 9000 00 09 00	KKW121/60	φ 60/100	Kolano koncentryczne 90° ze wspornikiem	23	192,50	236,78		
T 9000 00 10 00	KKW121/80	φ 80/125			199,10	244,89		
T 9000 00 07 00	KK222/60	φ 60/100	Kolano koncentryczne 45°	23	138,60	170,48		
T 9000 00 08 00	KK222/80	φ 80/125			143,00	175,89		
T 9000 00 57 00	DKD441/100	φ 100	Płyta dachowa prosta + kołnierz przeciwdeszczowy	23	81,00	99,63		
T 9000 00 58 00	DKD441/125	φ 125			84,00	103,32		
T 9000 00 00 11	KPD312/100	φ 100	Kołnierz przeciwdeszczowy	23	44,00	54,12		
T 9000 00 00 12	KPD312/125	φ 125			41,50	51,05		
T 9000 00 00 15	PMD331/60	przejście φ 130	Płyta dachowa kątowa	23	0° - 25°	220,00	270,60	
T 9000 00 00 17	PDD332/60				25° - 45°	224,40	276,01	
T 9000 00 00 16	PMD331/80	przejście φ 150			0° - 25°	226,60	278,72	
T 9000 00 00 18	PDD332/80				25° - 45°	231,00	284,13	
T 9000 00 13 00	TKR 220/60	φ 60/100	Trójnik koncentryczny 90° z rewizją	23	176,00	216,48		
T 9000 00 14 00	TKR 220/80	φ 80/125			180,00	221,40		
T 9000 00 27 00	UKP251/60	φ 60/100	Ustnik koncentryczny pionowy	23	110,00	135,30		
T 9000 00 28 00	UKP251/80	φ 80/125			113,30	139,36		
T 9000 00 29 00	UKO252/60	φ 60/100	Ustnik koncentryczny poziomy	23	163,00	200,49		
T 9000 00 86 00	UKO252/80	φ 80/125			163,00	200,49		
T 9000 00 72 00	WKP241/60	φ 60/100	Wyczystka koncentryczna przyłączeniowa (bezpośrednio do adaptera kotła)	23	172,00	211,56		
T 9000 00 73 00	WKP241/80	φ 80/125			176,00	216,48		
T 9000 00 00 09	OK 352/100	φ 100	Obejma konstrukcyjna z zakresem regulacji l = 50 ÷ 85 mm	23	55,00	67,65		
T 9000 00 00 10	OK 352/125	φ 125			56,66	69,69		
T 9000 00 02 51	OK 354/100	φ 100	Obejma konstrukcyjna z zakresem regulacji l = 100 ÷ 150 mm	23	55,00	67,65		
T 9000 00 02 52	OK 354/125	φ 125			56,66	69,69		
T 9000 00 60 00	RD322/100	φ 100	Rozeta	23	48,00	59,04		
T 9000 00 61 00	RD322/125	φ 125			50,00	61,50		
T 9000 00 00 21	USZ 200/60	φ 60	Uszczelka silikonowa	23	12,00	14,76		
T 9000 00 00 22	USZ 200/80	φ 80			12,00	14,76		
T 9000 00 00 23	USZ 200/100	φ 100			16,00	19,68		
T 9000 00 00 24	USZ 200/125	φ 125			16,00	19,68		
T 9000 00 02 76	AP06008044 /01AX	60/100 x 2x80	Rozdzielacz powietrzno-spalinowy typu Twin 60/100 x 2x80	23	145,00	178,35		

ADAPTERY KONCENTRYCZNE DO KOTŁÓW KONDENSACYJNYCH							
NR INDEKSU	NR KAT.		NAZWA	VAT [%]	CENA KAT. NETTO [ZŁ]	CENA KAT. BRUTTO [ZŁ]	
T9 000 01 14 00	KKR 425/60	φ 60/100	Kolano koncentryczne 90° - adapter z króćcami pomiarowymi, rewizją i kołnierzem na kocioł	23	216,00	265,68	
T9 000 01 15 00	KKR 425/80	φ 80/125	Kolano koncentryczne 90° - adapter z króćcami pomiarowymi, rewizją i kołnierzem na kocioł	23	240,00	295,20	
T9 000 01 12 00	ADK 512/60	φ 60/100	Adapter koncentryczny z króćcami pomiarowymi i kołnierzem na kocioł	23	150,00	184,50	
T9 000 01 13 00	ADK 512/80	φ 80/125	Adapter koncentryczny z króćcami pomiarowymi i kołnierzem na kocioł	23	150,00	184,50	

ADAPTERY KONCENTRYCZNE DO PODGRZEWACZY WODY PRZEPLYWOWEJ Z ZAMKNIĘTĄ KOMORĄ SPALANIA							
NR INDEKSU	NR KAT.		NAZWA	VAT [%]	CENA KAT. NETTO [ZŁ]	CENA KAT. BRUTTO [ZŁ]	
T 9000 00 69 00	KKT422/60	φ 60/100	Kolano koncentryczne 90° - adapter z króćcami pomiarowymi i kołnierzem na podgrzewacz	23	216,00	265,68	
T 9000 00 67 00	ADK 505/60	φ 60/100	Adapter koncentryczny z odskraplaczem z króćcami pomiarowymi i kołnierzem na podgrzewacz	23	112,00	137,76	
T 9000 00 52 00	ADK 505/80	φ 80/125			112,00	137,76	

PRZEWODY POWIETRZNO-SPALINOWE DLA KOTŁÓW KONDENSACYJNYCH ORAZ PODGRZEWACZY Z ZAMKNIĘTĄ KOMORĄ SPALANIA - UKŁAD NIEZALEŻNY



















PAKIET DO KOTŁÓW KONDENSACYJNYCH DO SZACHTU (STALOWY)							
NR INDEKSU	NR KAT.		NAZWA	VAT [%]	CENA KAT. NETTO [ZŁ]	CENA KAT. BRUTTO [ZŁ]	
T 9000 00 64 00	ZS 452/80	φ 80/125	Trójnik koncentryczny 90° rewizyjny	23	426,00	523,98	
		φ 80/125	Rura koncentryczna L=500 mm				
		φ 80	Kolano spalinowe 90° z podporą				
		φ 125	Rozeta				

W przypadku zakupu kotła (bez wbudowanego fabrycznie adaptera) ECOCONDENS GOLD, ECOCONDENS CRYSTAL II, ECOCONDENS CRYSTAL 50, ECOCONDENS INTEGRA II, ECOCONDENS SOLID należy dokupić adapter koncentryczny z króćcami pomiarowymi φ 80/125 nr indeksu T 9000 01 13 00. W przypadku zakupu kotła z wbudowanym adapterem Ø60/Ø100 ECOCONDENS GOLD PLUS, ECOCONDENS SILVER należy do pakietu dokupić redukcję koncentryczną Ø60/Ø100 x Ø80/Ø125 nr indeksu T 9000 01 67 00

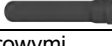

PRZEWODY POWIETRZNO-SPALINOWE DLA KOTŁÓW KONDENSACYJNYCH ORAZ PODGRZEWACZY WODY Z ZAMKNIĘTĄ KOMORĄ SPALANIA-UKŁAD NIEZALEŻNY							
NR INDEKSU	NR KAT.		NAZWA	VAT [%]	CENA KAT. NETTO [ZŁ]	CENA KAT. BRUTTO [ZŁ]	
T 9000 00 43 00	RS 101/80	φ 80	Rura L=1000 mm	23	83,00	102,09	
T 9000 00 45 00	RS 102/80	φ 80	Rura L=500 mm	23	66,00	81,18	
T 9000 00 47 00	RS 103/80	φ 80	Rura L=250 mm	23	55,56	68,34	
T 9000 00 41 00	KS 121/80	φ 80	Kolano 90°	23	99,56	122,46	
T 9000 00 39 00	KSW122/80	φ 80	Kolano 90° ze wspornikiem	23	105,60	129,89	
T 9000 00 37 00	KS 123/80	φ 80	Kolano 45°	23	72,60	89,30	
T 9000 00 51 00	WS141/80	φ 80	Wyczystka spalinowa	23	130,00	159,90	
T 9000 00 26 00	DK 340/80	φ 80	Płyta dachowa prosta + kołnierz przeciwdeszczowy	23	79,20	97,42	
T 9000 00 00 14	KPD 311/80	φ 80	Kołnierz przeciwdeszczowy	23	39,60	48,71	
T 9000 00 00 20	RPK 014/80	φ 80	Rura końcowa L=1000	23	99,00	121,77	
T 9000 00 49 00	TS 100/80	φ 80	Teleskop	23	106,70	131,24	
T 9000 00 00 08	PS 411/80	φ 80	Parasol	23	38,50	47,36	
T 9000 00 59 00	RM 321/80	φ 80	Rozeta	23	44,00	54,12	
T 9000 00 00 22	USZ 200/80	φ 80	Uszczelka silikonowa	23	12,00	14,76	

ADAPTERY NIEZALEŻNE DO KOTŁÓW KONDENSACYJNYCH I PODGRZEWACZY WODY							
T 9000 01 11 00	ADS 512/80	φ 80	Adapter spalinowy z króćcem pomiarowym i kołnierzem na kocioł kondensacyjny	23	90,00	110,70	
T 9000 00 54 00	ADP 503/80	φ 80	Adapter powietrzny z króćcem pomiarowym i kołnierzem na kocioł kondensacyjny	23	90,00	110,70	
T 9000 00 53 00	ADS 507/80	φ 60 na φ 80	Adapter spalinowy z odskraplaczem z króćcem pomiarowym i kołnierzem na podgrzewacz wody	23	90,00	110,70	

PRZEWODY POWIETRZNO-SPALINOWE Z TWORZYWA SZTUCZNEGO DO KOTŁÓW KONDENSACYJNYCH*











Pakiety do kotłów kondensacyjnych							
NR INDEKSU	NR.KAT.		NAZWA	VAT [%]	CENA KAT. NETTO [ZŁ]	CENA KAT. BRUTTO [ZŁ]	
PAKIET DO KOTŁÓW KONDENSACYJNYCH DO SZACHTU - ϕ 60/100							
T 9000 01 40 10	PP60/100RB	ϕ 60/100	Kolano koncentryczne 90° z inspekcją	23	393,78	484,35	
	PP60/100R250	ϕ 60/100	Rura koncentryczna L = 250 mm				
	830CG	ϕ 100	Rozeta				
	10060B	ϕ 60	Kolano 90°				
	46080	ϕ 60	Podpora do kolan 90°				
	366080	ϕ 60/ ϕ 80	Adapter PP do płyty dachowej				
	ZB80SCHAPP	ϕ 80	Płyta dachowa płaska				
	22080C	ϕ 80	Rura czarna UV L=1000 mm				
W przypadku zakupu kotła (bez wbudowanego fabrycznie adaptera) należy dokupić adapter koncentryczny z króćcami pomiarowymi ϕ 60/ ϕ 100 nr indeksu T 9000 01 12 00							
PAKIET DO KOTŁÓW KONDENSACYJNYCH DO SZACHTU - ϕ 80/125							
T 9000 01 41 10	PP80/125RB	ϕ 80/125	Kolano koncentryczne 90° z inspekcją	23	425,45	523,30	
	PP80/125R250	ϕ 80/125	Rura koncentryczna L = 250 mm				
	830DG	ϕ 125	Rozeta				
	10080B	ϕ 80	Kolano 90°				
	46080	ϕ 80	Podpora do kolan 90°				
	ZB80SCHAPP	ϕ 80	Płyta dachowa płaska				
	22080C	ϕ 80	Rura czarna UV L=1000 mm				
	W przypadku zakupu kotła (bez wbudowanego fabrycznie adaptera) należy dokupić adapter koncentryczny z króćcami pomiarowymi ϕ 80/ ϕ 125 nr indeksu T 9000 01 13 00. W przypadku zakupu kotła z wbudowanym adapterem ϕ 60/ ϕ 100 należy do pakietu dokupić redukcję koncentryczną ϕ 60/ ϕ 100 x ϕ 80/ ϕ 125 T 9000 01 67 00						
PAKIET DO KOTŁÓW KONDENSACYJNYCH Z WYJŚCIEM PRZEZ ŚCIANĘ ZEWNĘTRZNĄ							
T 9000 01 42 00	PP60/100RB	ϕ 60/100	Kolano koncentryczne 90° z inspekcją	23	238,82	293,75	
	PP60/100WD	ϕ 60/100	Wyjście poziome koncentryczne				
	830CG	ϕ 100	Rozeta 2 szt.				
W przypadku zakupu kotła (bez wbudowanego fabrycznie adaptera) należy dokupić adapter koncentryczny z króćcami pomiarowymi ϕ 60/ ϕ 100 nr indeksu T 9000 01 12 00							

W PRZYPADKU ZAKUPU KOTŁA BEZ ADAPTERA Z KRÓĆCAMI POMIAROWYMI NALEŻY GO DOKUPIĆ OSOBNO

NR INDEKS	NR.KAT.		NAZWA	VAT [%]	CENA KAT. NETTO [ZŁ]	CENA KAT. BRUTTO [ZŁ]	
T 9000 02 10 00	ADS 512/80MAL ADP 503/80MAL	2 x ϕ 80	Zestaw adapterów do układu niezależnego: Adapter spalinowy z króćcem pomiarowym i kołnierzem na kocioł kondensacyjny, Adapter powietrzny z króćcem pomiarowym i kołnierzem na kocioł kondensacyjny	23	57,00	70,11	
T 9000 01 12 00	ADK 512/60	ϕ 60/100	Adapter koncentryczny z króćcami pomiarowymi i kołnierzem na kocioł	23	150,00	184,50	
T 9000 01 13 00	ADK 512/80	ϕ 80/125	Adapter koncentryczny z króćcami pomiarowymi i kołnierzem na kocioł	23	150,00	184,50	

*Przewody powietrzno-spalinowe z tworzywa sztucznego są integralną częścią kotłów ECOCONDENS GOLD PLUS, ECOCONDENS SILVER









PRZEWODY POWIETRZNO-SPALINOWE Z TWORZYWA SZTUCZNEGO - UKŁAD KONCENTRYCZNY (WSPÓŁOSIOWY) $\phi 60/\phi 100$ lub $\phi 80/\phi 125$

NR INDEKSU	NR.KAT.		NAZWA	VAT [%]	CENA KAT. NETTO [ZŁ]	CENA KAT. BRUTTO [ZŁ]	
T 9000 01 43 00	PP60/100R1000	$\phi 60/100$	Rura koncentryczna L = 1000 mm	23	82,48	101,45	
T 9000 01 44 00	PP80/125R1000	$\phi 80/125$			115,02	141,47	
T 9000 01 45 00	PP60/100R500	$\phi 60/100$	Rura koncentryczna L = 500 mm	23	57,11	70,25	
T 9000 01 46 00	PP80/125R500	$\phi 80/125$			72,31	88,94	
T 9000 01 47 00	PP60/100R250	$\phi 60/100$	Rura koncentryczna L = 250 mm	23	59,82	73,58	
T 9000 01 48 00	PP80/125R250	$\phi 80/125$			68,12	83,79	
T 9000 01 49 00	PP60/100B90	$\phi 60/100$	Kolano koncentryczne 90°	23	65,00	79,95	
T 9000 01 50 00	PP80/125B90	$\phi 80/125$			110,00	135,30	
T 9000 01 51 00	PP60/100B45	$\phi 60/100$	Kolano koncentryczne 45°	23	57,54	70,77	
T 9000 01 52 00	PP80/125B45	$\phi 80/125$			86,12	105,93	
T 9000 01 53 00	PP60/100RB	$\phi 60/100$	Kolano koncentryczne 90° z inspekcją	23	132,94	163,52	
T 9000 01 54 00	PP80/125RB	$\phi 80/125$			171,18	210,55	
T 9000 01 55 00	PP60/100RS	$\phi 60/100$	Rura prosta koncentryczna z inspekcją	23	185,34	227,97	
T 9000 01 56 00	PP80/125RS	$\phi 80/125$			200,68	246,84	
T 9000 01 59 00	PP60/100DDBS	$\phi 60/100$	Wyjście pionowe koncentryczne (wertykalne) czarne	23	244,31	300,50	
T 9000 01 60 00	PP80/125DDBS	$\phi 80/125$			259,46	319,14	
T 9000 01 61 00	PP60/100DDBR	$\phi 60/100$	Wyjście pionowe koncentryczne (wertykalne) czerwone	23	236,51	290,91	
T 9000 01 62 00	PP80/125DDBR	$\phi 80/125$			262,42	322,78	
T 9000 01 63 00	PP60/100WD	$\phi 60/100$	Wyjście poziome koncentryczne (horyzontalne)	23	117,31	144,29	
T 9000 01 64 00	PP80/125WD	$\phi 80/125$			168,95	207,81	
T 9000 01 67 00	3.012085	$\phi 60/100 \times \phi 80/125$	Redukcja koncentryczna	23	67,51	83,04	



PRZEWODY POWIETRZNO-SPALINOWE Z TWORZYWA SZTUCZNEGO - UKŁAD NIEZALEŻNY $\phi 80$

NR INDEKS	NR.KAT.		NAZWA	VAT [%]	CENA KAT. NETTO [ZŁ]	CENA KAT. BRUTTO [ZŁ]	
T 9000 01 69 00	19080B	$\phi 80$	Rura L = 2000 mm	23	38,34	47,16	
T 9000 01 70 00	22080B	$\phi 80$	Rura L = 1000 mm	23	28,98	35,64	
T 9000 01 71 20	21080B	$\phi 80$	Rura L = 500 mm	23	17,11	21,05	
T 9000 01 72 00	20080B	$\phi 80$	Rura L = 250 mm	23	12,78	15,72	
T 9000 01 73 00	22080C	$\phi 80$	Rura L = 1000 mm – odporna na promienie UV	23	26,32	32,37	
T 9000 01 74 00	10080B	$\phi 80$	Kolano 90°	23	18,92	23,27	
T 9000 01 75 00	11080B	$\phi 80$	Kolano 45°	23	18,91	23,26	
T 9000 01 76 00	12080B	$\phi 80$	Kolano 90° z inspekcją	23	51,35	63,16	
T 9000 01 77 00	10080BS	$\phi 80$	Kolano skręcane	23	40,94	50,36	
T 9000 01 78 00	1006080B	$\phi 60 \times \phi 80$	Kolano 90° redukcyjne z DN 60 na DN 80	23	51,78	63,69	
T 9000 01 79 00	46080	$\phi 80$	Podpora do kolan 90°	23	50,40	61,99	
T 9000 01 80 00	25080B	$\phi 80$	Trójnik	23	47,80	58,79	
T 9000 01 82 00	16080B	$\phi 80$	Wyczystka	23	73,72	90,68	
T 9000 01 87 00	29080B	$\phi 80$	Denko	23	21,06	25,90	
T 9000 00 02 69	46SO8P	$\phi 80$	Zestaw deflektor z zakończeniem plastikowym	23	51,95	63,90	
T 9000 00 02 71	46SO8N	$\phi 80$	Zestaw deflektor z zakończeniem stalowym	23	80,42	98,92	
T 9000 00 02 72	TERM08P	$\phi 80$	Deflektor plastikowy	23	10,18	12,52	
T 9000 00 02 73	TERM08I	$\phi 80$	Deflektor stalowy	23	31,86	39,19	















PRZEWODY POWIETRZNO-SPALINOWE Z TWORZYWA SZTUCZNEGO DO SZACHTU KOMINOWEGO ϕ 60

NR INDEKS	NR.KAT.		NAZWA	VAT [%]	CENA KAT. NETTO [ZŁ]	CENA KAT. BRUTTO [ZŁ]	
T 9000 01 69 10	19060B	ϕ 60	Rura L = 2000 mm	23	34,48	42,41	
T 9000 01 70 10	22060B	ϕ 60	Rura L = 1000 mm	23	24,12	29,67	
T 9000 01 71 10	21060B	ϕ 60	Rura L = 500 mm	23	15,15	18,63	
T 9000 01 72 10	20060B	ϕ 60	Rura L = 250 mm	23	11,71	14,40	
T 9000 01 74 10	10060B	ϕ 60	Kolano 90°	23	24,62	30,28	
T 9000 01 75 10	11060B	ϕ 60	Kolano 45°	23	23,22	28,56	
T 9000 01 79 10	46060	ϕ 60	Podpora do kolan 90°	23	51,00	62,73	
T 9000 01 80 10	25060B	ϕ 60	Trójnik	23	45,15	55,53	

PRZEWODY POWIETRZNO-SPALINOWE Z TWORZYWA SZTUCZNEGO- UKŁAD NIEZALEŻNY ϕ 60 i ϕ 80

T 9000 01 79 10	46060	ϕ 60	Podpora do kolan 90°	23	51,00	62,73	
T 9000 01 79 00	46080	ϕ 80			50,40	61,99	
T 9000 01 79 20	46100	ϕ 100			50,40	61,99	
T 9000 01 79 30	46125	ϕ 125			50,40	61,99	
T 9000 01 78 00	1006080B	ϕ 60 x ϕ 80	Kolano 90° redukcyjne z ϕ 60 na ϕ 80	23	51,78	63,69	

ELEMENTY UNIWERSALNE (PRZEWODY POWIETRZNO-SPALINOWE Z TWORZYWA SZTUCZNEGO)

NR INDEKS	NR.KAT.		NAZWA	VAT [%]	CENA KAT. NETTO [ZŁ]	CENA KAT. BRUTTO [ZŁ]	
T 9000 01 88 00	ZB80SCHAPP	ϕ 80	Płyta dachowa płaska PP czarna (dla systemu ϕ 60 używać adapter PP – T 9000 01 84 00)	23	96,74	118,99	
T 9000 01 89 00	ZB125UBPS	ϕ 100 x ϕ 125	Przejście do dachów skośnych czarne od 25° do 50° regulowane	23	162,68	200,10	
T 9000 00 02 74	ZB125UBPR	ϕ 100 x ϕ 125	Przejście do dachów skośnych w kolorze dachówki- od 25° do 50° regulowane	23	162,68	200,10	
T 9000 01 90 00	ZB80SCHA	ϕ 80	Płyta dachowa płaska plastikowa	23	280,28	344,74	
T 9000 01 99 00	ZB125FDK	ϕ 125	Płyta dachowa aluminiowa	23	94,40	116,11	
T 9000 01 91 10	06071SWP	ϕ 60	Obejma pionująca	23	20,66	25,41	
T 9000 01 91 00	08071SWP	ϕ 80			20,66	25,41	
T 9000 01 92 00	830BG	ϕ 80	Rozeta	23	12,51	15,38	
T 9000 01 93 00	830CG	ϕ 100			14,55	17,90	
T 9000 01 94 00	830DG	ϕ 125			18,95	23,31	
T 9000 01 95 00	31060	ϕ 60	Uszczelka	23	5,00	6,15	
T 9000 01 96 00	31080	ϕ 80			5,00	6,15	
T 9000 01 97 00	31100	ϕ 100			5,00	6,15	
T 9000 01 98 00	31125	ϕ 125			10,00	12,30	
T 9000 01 68 10	24060S	ϕ 60	Wkład elastyczny (cena za m.b.)	23	36,00	44,28	
T 9000 01 68 00	24080S	ϕ 80			37,48	46,10	
T 9000 02 00 00	24075	ϕ 80	Wkład elastyczny łączkowy (cena za m.b.)	23	37,48	46,10	
T 9000 02 01 00	268075	ϕ 80	Łącznik dolny (do wkładu elastycznego T 9000 02 00 00)	23	55,45	68,20	
T 9000 02 02 00	23075	ϕ 80	Łącznik pośredni (do wkładu elastycznego T 9000 02 00 00)	23	91,74	112,84	
T 9000 02 03 00	277580	ϕ 80	Łącznik górny (do wkładu elastycznego T 9000 02 00 00)	23	60,51	74,43	
T 9000 01 84 00	366080	ϕ 60 x ϕ 80	Adapter PP przejściowy z DN 60 na DN 80	23	24,11	29,66	
T 9000 01 79 31	45060	ϕ 60 - 80	Podpora renowacyjna	23	44,40	54,61	
T 9000 01 79 32	45080	ϕ 70 - 90	Podpora renowacyjna	23	44,40	54,61	
T 9000 01 79 33	34UNI2	ϕ 60 - 160	Obejma pionująca (plastikowa) – w paczce 4 sztuki	23	65,60	80,69	

*Przewody powietrzno-spalinowe z tworzywa sztucznego są integralną częścią kotłów ECOCONDENS GOLD PLUS, ECOCONDENS SILVER

PRZYKŁADOWE PODŁĄCZENIA SYSTEMÓW POWIETRZNO-SPALINOWYCH DO PODGRZEWACZY WODY Z ZAMKNIĘTĄ KOMORĄ SPALANIA AQUA COMFORT TURBO

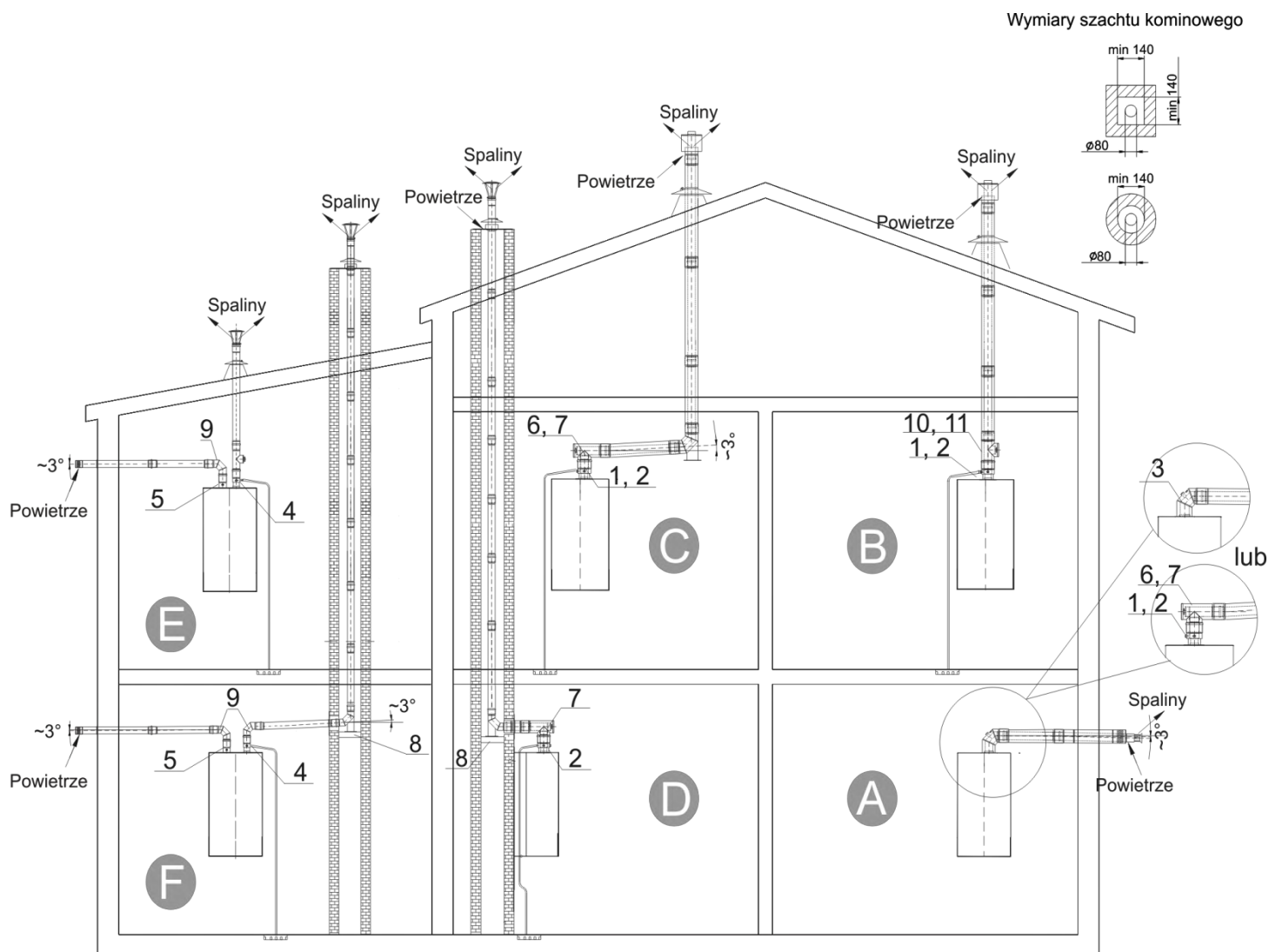

OZNACZENIA:

1. Adapter koncentryczny z króćcami, pomiarowymi, odskraplaczem i kołnierzem na podgrzewacz $\varnothing 60/100$ nr indeksu: **T9 000 00 67 00**
2. Adapter koncentryczny z króćcami pomiarowymi, odskraplaczem i kołnierzem na podgrzewacz $\varnothing 80/125$ nr indeksu: **T9 000 00 52 00**
3. Kolano koncentryczne 90° - adapter z króćcami pomiarowymi, i kołnierzem na podgrzewacz $\varnothing 60/100$ nr indeksu: **T9 000 00 69 00**
4. Adapter spalinowy z odskraplaczem z króćcem pomiarowym i kołnierzem na podgrzewacz $\varnothing 60$ na $\varnothing 80$ nr indeksu: **T9 000 00 53 00**
5. Adapter powietrzny z króćcem pomiarowym i kołnierzem na podgrzewacz $\varnothing 80$ nr indeksu: **T9 000 00 54 00**
6. Trójnik koncentryczny 90° z rewizją $\varnothing 60/100$ nr indeksu: **T 9000 00 13 00**
7. Trójnik koncentryczny 90° z rewizją $\varnothing 80/125$ nr indeksu: **T 9000 00 14 00**
8. Kolano spalinowe 90° ze wspornikiem $\varnothing 80$ nr indeksu: **T 9000 00 39 00**
9. Kolano 90° $\varnothing 80$ nr indeksu: **T 9000 00 41 00**
10. Wyczystka koncentryczna przyłączeniowa $\varnothing 60/100$ nr indeksu: **T 9000 00 72 00**
11. Wyczystka koncentryczna przyłączeniowa $\varnothing 80/125$ nr indeksu: **T 9000 00 73 00**

MAKSYMALNE DŁUGOŚCI PRZEWODÓW POWIETRZNO-SPALINOWYCH DLA PODGRZEWACZY WODY Z ZAMKNIĘTĄ KOMORĄ SPALNIA

NR SYSTEMU	NAZWA PODGRZEWACZA	TYP	MAX. DŁUGOŚĆ PRZEWODÓW POWIETRZNO-SPALINOWYCH	
			Ø60/Ø100	Ø80/Ø125
System koncentryczny				
A*	AQUA COMFORT <i>turbo</i>	GT-19-03	20 m	30 m
B lub C	AQUA COMFORT <i>turbo</i>	GT-19-03	20 m	30 m
	AQUA COMFORT <i>turbo</i>	GT-23-03	20 m	30 m
D	AQUA COMFORT <i>turbo</i>	GT-19-03	20 m	30 m
	AQUA COMFORT <i>turbo</i>	GT-23-03	20 m	30 m

NR SYSTEMU	NAZWA PODGRZEWACZA	TYP	MAX. DŁUGOŚĆ PRZEWODÓW POWIETRZNO-SPALINOWYCH
			Ø80/Ø80
System niezależny			
E lub F	AQUA COMFORT <i>turbo</i>	GT-19-03	30 m
	AQUA COMFORT <i>turbo</i>	GT-23-03	30 m

Redukcja max. długości układu powietrzno-spalinowego przez zmianę kierunku przepływu		
15°	45°	90°
0,25 m	0,5 m	1,0 m

*Poziome wyprowadzenie układu powietrzno-spalinowego przez ścianę:

Według rozporządzenia Ministra Infrastruktury z dnia 12.04.2002r (Dz. U. z 2002 r Nr 75 poz. 690, z późniejszymi zmianami)

§175.1 rozwiązanie takie można stosować w budynkach mieszkalnych jeżeli urządzenia gazowe z zamkniętą komorą spalania mają nominalną moc cieplną nie większą niż:

- **21 kW - w wolnostojących budynkach jednorodzinnych, zagrodowych i rekreacji indywidualnej,**
- **5 kW - w pozostałych budynkach mieszkalnych.**

MAKSYMALNE DŁUGOŚCI PRZEWODÓW POWIETRZNO-SPALINOWYCH DLA KOTŁÓW KONDENSACYJNYCH

NR SYSTEMU	NAZWA KOTŁA	MAX DŁUGOŚĆ PRZEWODÓW POWIETRZNO-SPALINOWYCH	
		Ø60/Ø100	Ø80/Ø125
UKŁAD KONCENTRYCZNY			
A*	ECOCONDENS GOLD PLUS 20	20 m	25 m
	ECOCONDENS SILVER 20	15 m	25 m
	ECOCONDENS CRYSTAL II 20	20 m	25 m
	ECOCONDENS INTEGRA II PLUS 20	15 m	25 m
	ECOCONDENS SOLID 20	20 m	25 m
B lub C	ECOCONDENS GOLD PLUS 20	20 m	25 m
	ECOCONDENS GOLD PLUS 25	15 m	25 m
	ECOCONDENS GOLD PLUS 35	12 m	20 m
	ECOCONDENS SILVER 20	15 m	25 m
	ECOCONDENS SILVER 25	17 m	25 m
	ECOCONDENS SILVER 35	12 m	20 m
	ECOCONDENS CRYSTAL II 20	20 m	25 m
	ECOCONDENS CRYSTAL II 25	15 m	25 m
	ECOCONDENS CRYSTAL II 35	12 m	20 m
	ECOCONDENS INTEGRA II PLUS 20	15 m	25 m
	ECOCONDENS INTEGRA II PLUS 25	17 m	25 m
	ECOCONDENS SOLID 20	20 m	25 m
	ECOCONDENS SOLID 25	15 m	25 m
	ECOCONDENS SOLID 35	12 m	20 m
	ECOCONDENS CRYSTAL 50	6 m	12 m
D	ECOCONDENS GOLD PLUS 20	20 m	25 m
	ECOCONDENS GOLD PLUS 25	15 m	25 m
	ECOCONDENS GOLD PLUS 35	12 m	20 m
	ECOCONDENS SILVER 20	15 m	25 m
	ECOCONDENS SILVER 25	17 m	25 m
	ECOCONDENS SILVER 35	12 m	20 m
	ECOCONDENS CRYSTAL II 20	20 m	25 m
	ECOCONDENS CRYSTAL II 25	15 m	25 m
	ECOCONDENS CRYSTAL II 35	12 m	20 m
	ECOCONDENS INTEGRA II PLUS 20	15 m	25 m
	ECOCONDENS INTEGRA II PLUS 25	17 m	25 m
	ECOCONDENS SOLID 20	20 m	25 m
	ECOCONDENS SOLID 25	15 m	25 m
	ECOCONDENS SOLID 35	12 m	20 m
	ECOCONDENS CRYSTAL 50	6 m	12 m
UKŁAD NIEZALEŻNY			
NR SYSTEMU	NAZWA KOTŁA	PRZEWÓD SPALINOWY / PRZEWÓD POWIETRZNY	
		Ø80/Ø80	
E lub F	ECOCONDENS GOLD PLUS 20	25+25= 50 m	
	ECOCONDENS GOLD PLUS 25	25+25= 50 m	
	ECOCONDENS GOLD PLUS 35	20+20= 40 m	
	ECOCONDENS SILVER 20	25+25= 50 m	
	ECOCONDENS SILVER 25	25+25= 50 m	
	ECOCONDENS SILVER 35	20+20= 40 m	
	ECOCONDENS CRYSTAL II 20	25+25= 50 m	
	ECOCONDENS CRYSTAL II 25	25+25= 50 m	
	ECOCONDENS CRYSTAL II 35	20+20= 40 m	
	ECOCONDENS INTEGRA II PLUS 20	25+25= 50 m	
	ECOCONDENS INTEGRA II PLUS 25	25+25= 50 m	
	ECOCONDENS SOLID 20	25+25= 50 m	
	ECOCONDENS SOLID 25	25+25= 50 m	
	ECOCONDENS SOLID 35	20+20= 40 m	
	ECOCONDENS CRYSTAL 50	15+15= 30 m	

Redukcja max. długości układu powietrzno-spalinowego przez zmianę kierunku przepływu

15°	45°	90°
0,25 m	0,5 m	1,0 m

PRZYKŁADOWE PODŁĄCZENIA SYSTEMÓW POWIETRZNO-SPALINOWYCH DO KOTŁÓW KONDENSACYJNYCH

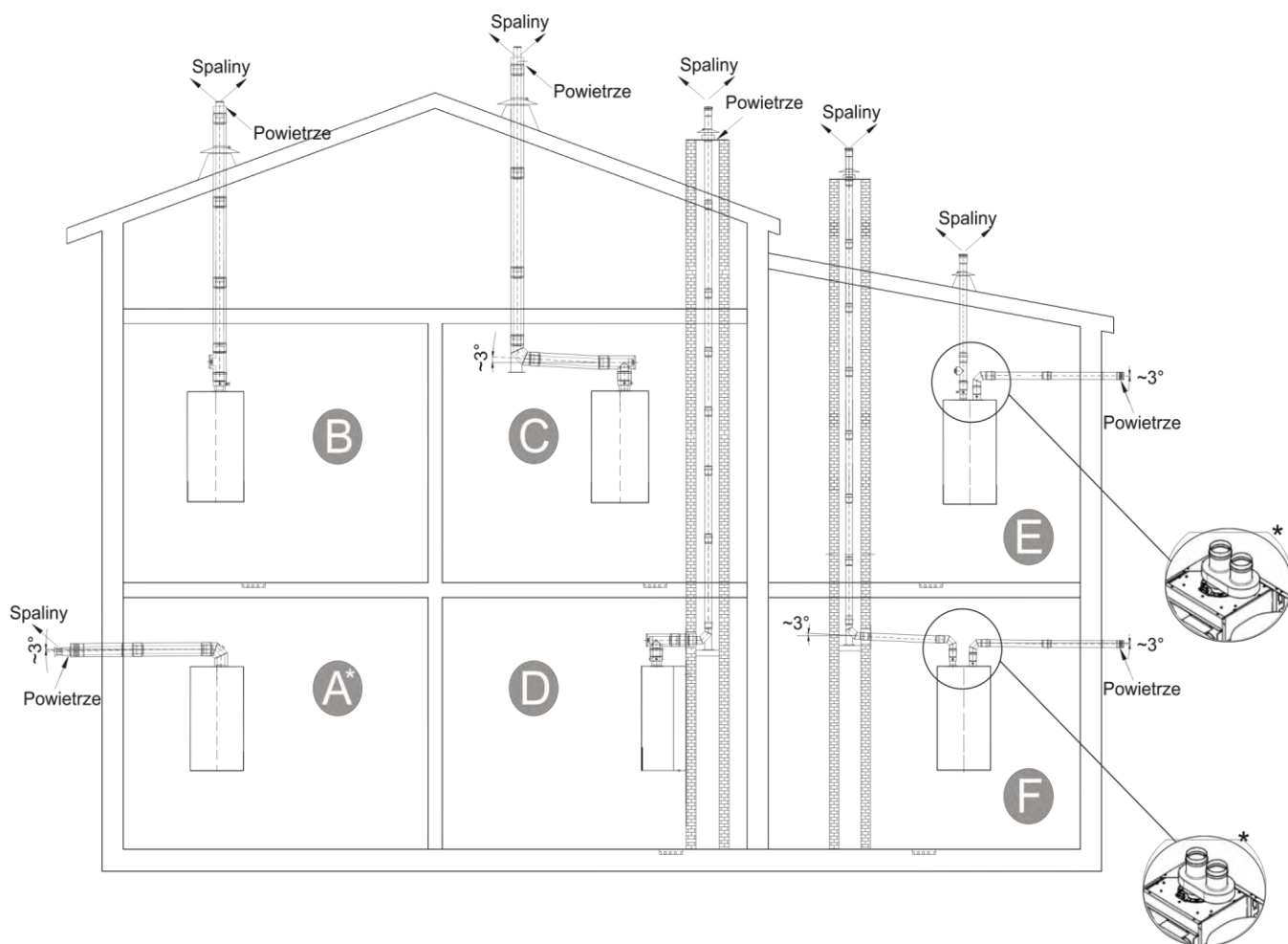

* Uwaga:

W przypadku kotłów ECOCONDENS INTEGRA II PLUS przy zastosowaniu układu niezależnego za wbudowanym adapterem koncentrycznym z króćcami pomiarowymi $\text{Ø}60/\text{Ø}100$ należy zamontować rozdzielacz powietrzno-spalinowy typu Twin numer indeksu T 9000 00 02 76

*Poziome wyprowadzenie układu powietrzno-spalinowego przez ścianę:

Według rozporządzenia Ministra Infrastruktury z dnia 12.04.2002r (Dz. U. z 2002 r Nr 75 poz. 690, z późniejszymi zmianami)

§175.1 rozwiązanie takie można stosować w budynkach mieszkalnych jeżeli urządzenia gazowe z zamkniętą komorą spalania mają nominalną moc cieplną nie większą niż:

- 21 kW - w wolnostojących budynkach jednorodzinnych, zagrodowych i rekreacji indywidualnej,
- 5 kW - w pozostałych budynkach mieszkalnych.

PRZYKŁADOWE PODŁĄCZENIA SYSTEMÓW POWIETRZNO-SPALINOWYCH DO KOTŁÓW KONDENSACYJNYCH

Kotły kondensacyjne z wbudowanym adapterem

DLA KOTŁÓW Z WBUDOWANYM ADAPTEREM:

Kotły z wbudowanym fabrycznie adapterem $\varnothing 60/\varnothing 100$:

- ECOCONDENS GOLD PLUS
- ECOCONDENS INTEGRA II PLUS
- ECOCONDENS SILVER

SYSTEM KONCENTRYCZNY - przewody stalowe

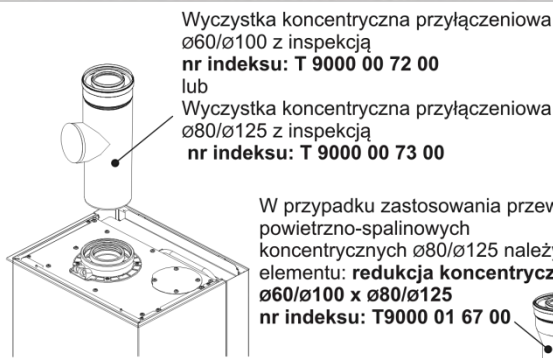

W przypadku zastosowania przewodów powietrzno-spalinowych koncentrycznych $\varnothing 80/\varnothing 125$ należy użyć elementu: **redukcja koncentryczna $\varnothing 60/\varnothing 100 \times \varnothing 80/\varnothing 125$**
nr indeksu: T9000 01 67 00

SYSTEM KONCENTRYCZNY - przewody z tworzywa sztucznego

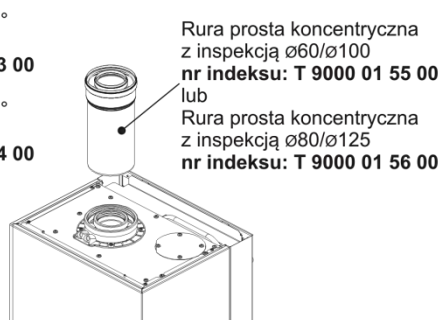
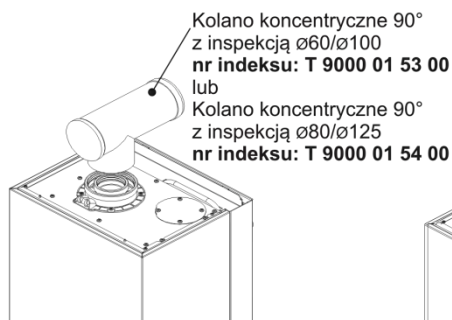

W przypadku zastosowania przewodów powietrzno-spalinowych koncentrycznych $\varnothing 80/\varnothing 125$ należy użyć elementu: **redukcja koncentryczna $\varnothing 60/\varnothing 100 \times \varnothing 80/\varnothing 125$**
nr indeksu: T9000 01 67 00

SYSTEM NIEZALEŻNY*



Przewody powietrzno-spalinowe z tworzywa sztucznego

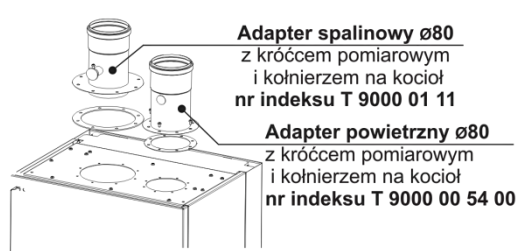

Przewody powietrzno-spalinowe ze stali

Uwaga!

Rury proste oraz kształtki wykonane z tworzywa sztucznego nie mogą być narażone na działanie promieni UV, chyba że zostały do tego przystosowane (tj. elementy w wykonaniu czarnym odpornym na promienie UV).
Nie dotyczy układów koncentrycznych

***Nie dotyczy kotłów ECOCONDENS INTEGRA II PLUS** - przy zastosowaniu układu niezależnego za wbudowanym adapterem koncentrycznym z króćcami pomiarowymi $\varnothing 60/\varnothing 100$ należy zamontować rozdzielacz powietrzno-spalinowy typu Twin numer indeksu T 9000 00 02 76

PRZYKŁADOWE PODŁĄCZENIA SYSTEMÓW POWIETRZNO-SPALINOWYCH DO KOTŁÓW KONDENSACYJNYCH

Kotły kondensacyjne bez wbudowanego adaptera

DLA KOTŁÓW BEZ WBUDOWANEGO ADAPTERA:

SYSTEM KONCENTRYCZNY - przewody stalowe

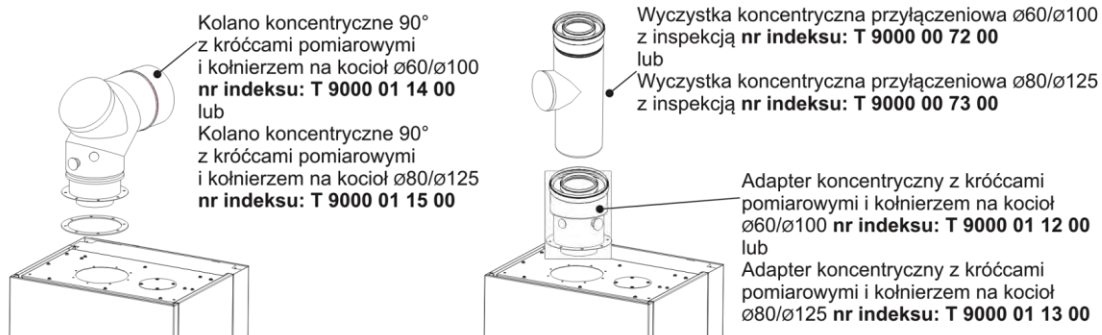

SYSTEM KONCENTRYCZNY - przewody z tworzywa sztucznego

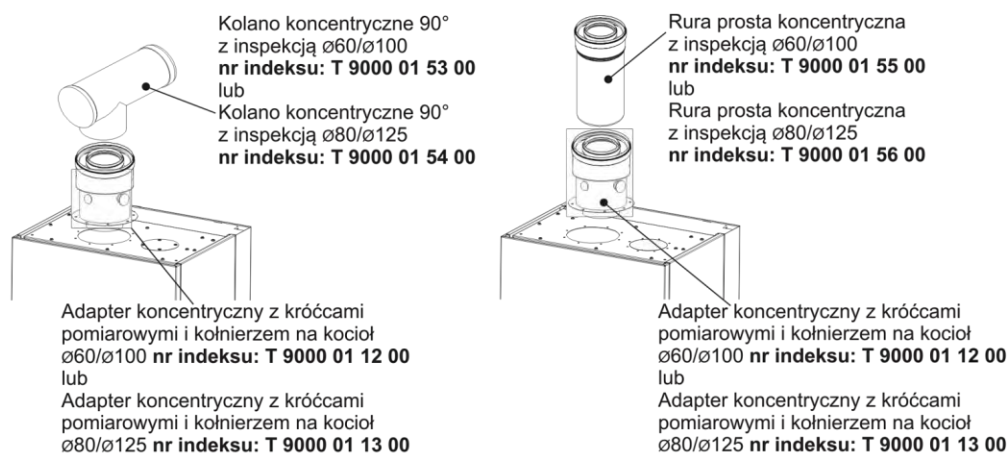

SYSTEM NIEZALEŻNY *



Przewody powietrzno-spalinowe z tworzywa sztucznego

Przewody powietrzno-spalinowe ze stali

Uwaga!

Rury proste oraz kształtki wykonane z tworzywa sztucznego nie mogą być narażone na działanie promieni UV, chyba że zostały do tego przystosowane (tj. elementy w wykonaniu czarnym odpornym na promienie UV)
Nie dotyczy układów koncentrycznych

***Nie dotyczy kotłów ECOCONDENS INTEGRA II PLUS** - przy zastosowaniu układu niezależnego za wbudowanym adapterem koncentrycznym z króćcami pomiarowymi $\varnothing 60/\varnothing 100$ należy zamontować rozdzielacz powietrzno-spalinowy typu Twin numer indeksu T 9000 00 02 76

Przykładowe schematy montażu przewodów z tworzyw sztucznych:

Przykładowy schemat montażu przewodów powietrzno-spalinowych z tworzywa sztucznego pakiet do szachtu 60/100 lub 80/125

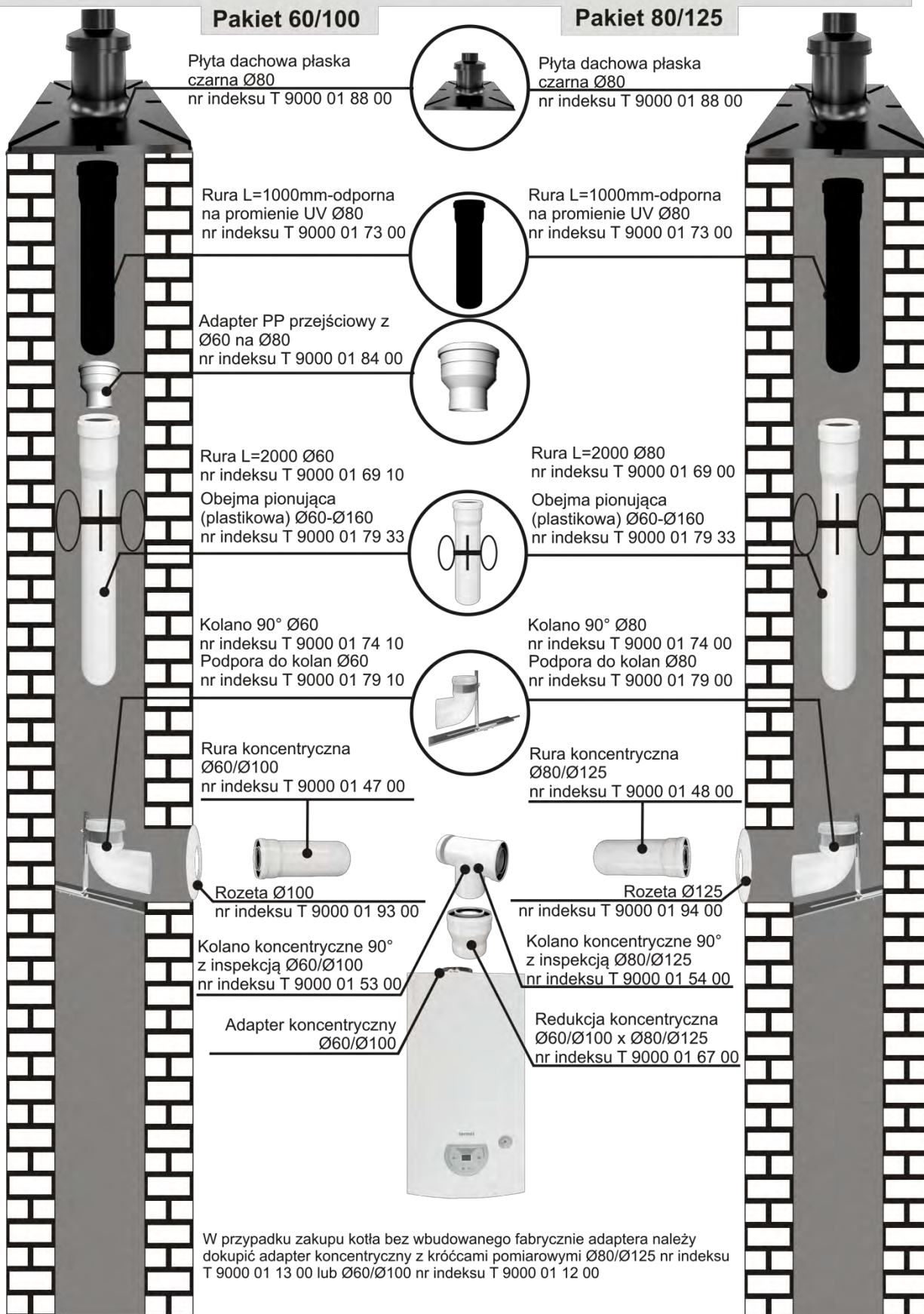

Przykładowy schemat montażu przewodów powietrzno-spalinowych z tworzywa sztucznego koncentrycznych 60/100 lub 80/125

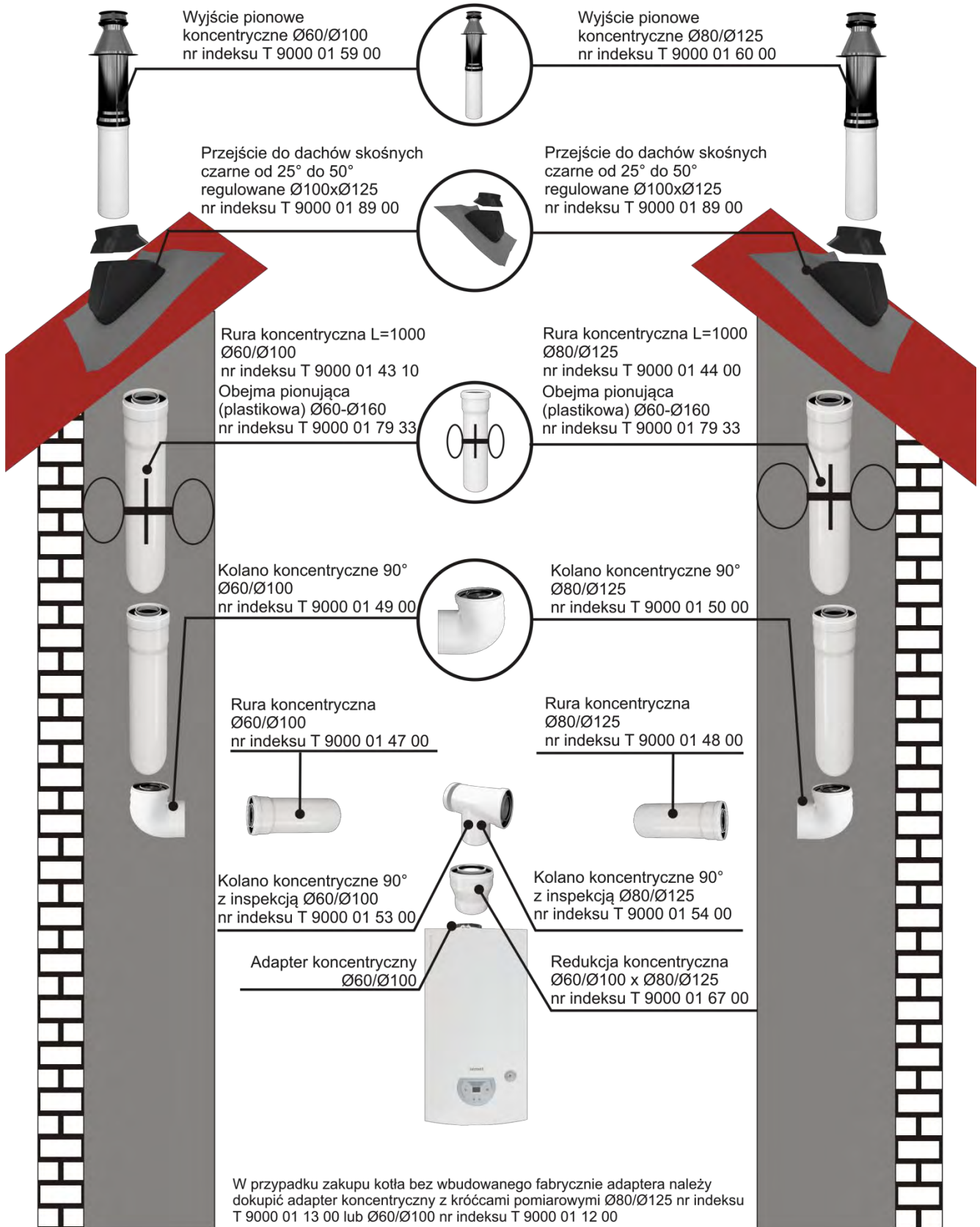

Przykładowy schemat montażu przewodów powietrzno-spalinowych z tworzywa sztucznego z wkładem elastycznym

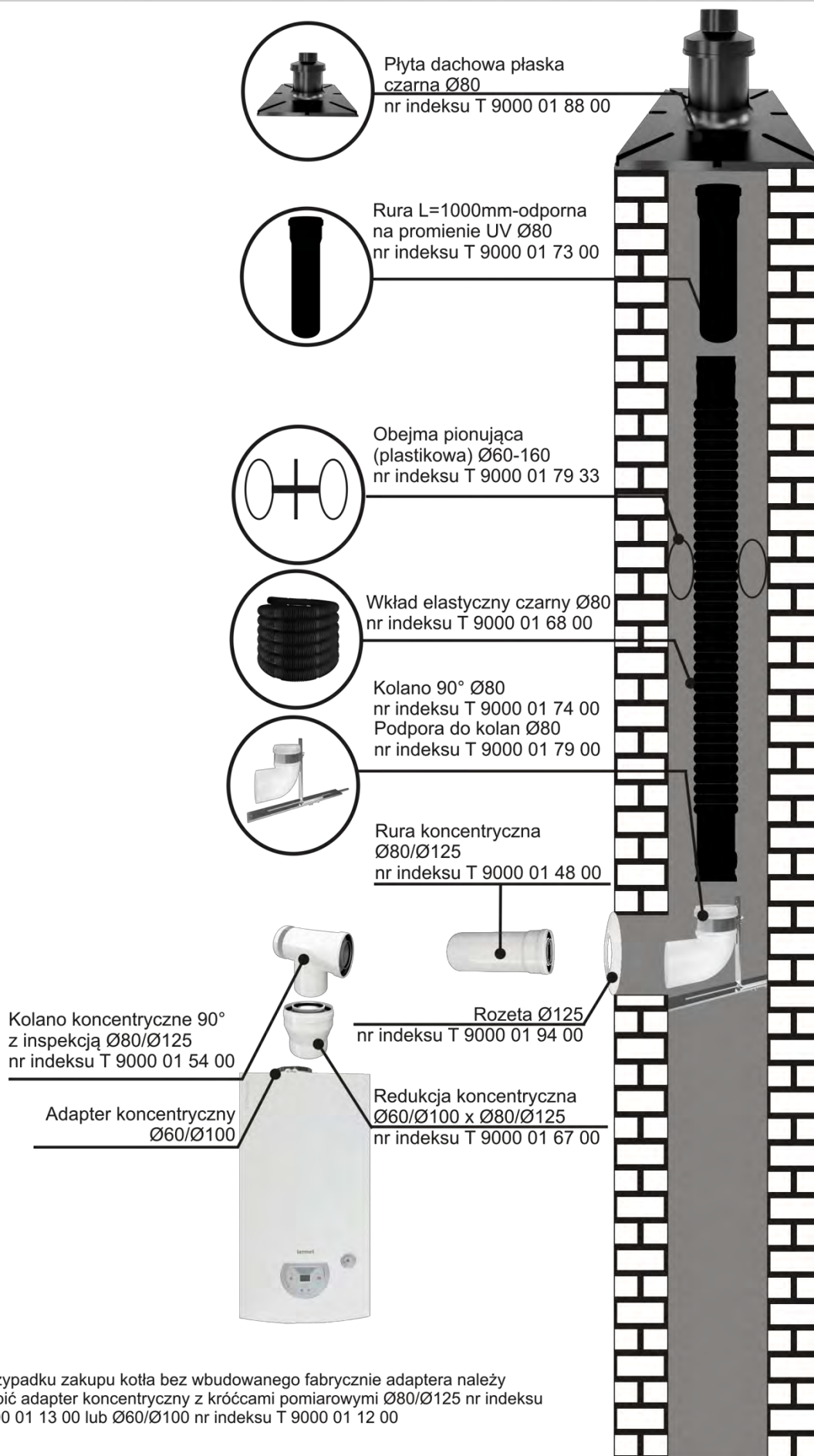

W przypadku zakupu kotła bez wbudowanego fabrycznie adaptera należy dokupić adapter koncentryczny z króćcami pomiarowymi Ø80/Ø125 nr indeksu T 9000 01 13 00 lub Ø60/Ø100 nr indeksu T 9000 01 12 00

MAPA OBSZARÓW:

REGIONALNYCH PRZEDSTAWICIELI HANDLOWYCH **termet s.a.**
OŚRODKÓW SZKOLENIOWYCH **termet s.a.**



KAROLINA KARÓLEWSKA
Regionalny Kierownik Sprzedaży
tel. 885-252-526
k.karolewska@termet.com.pl

woj. zachodniopomorskie
wielkopolskie
lubuskie

ARTUR JAKUBCZAK
Regionalny Kierownik Sprzedaży
tel. 602-407-070
a.jakubczak@termet.com.pl

woj. lubelskie
świętokrzyskie
podkarpackie

DAMIAN LECH
Regionalny Kierownik Sprzedaży
tel. 511-640-859
d.lech@termet.com.pl

woj. śląskie
małopolskie

DZIAŁ SPRZEDAŻY TERMET S.A.

tel. 74 854-15-05
sprzedaz@termet.com.pl

woj. kujawsko-pomorskie
warmińsko-mazurskie
pomorskie

TADEUSZ MALKA
Regionalny Kierownik Sprzedaży
tel. 606-140-377
t.malka@termet.com.pl

woj. mazowieckie
łódzkie
podlaskie

DOMINIK GUSTA
Regionalny Kierownik Sprzedaży
tel. 668-677-000
d.gusta@termet.com.pl

woj. dolnośląskie
opolskie



TERMET S.A.
58-160 Świebodzice, ul.Długa 13



Dzia³ Sprzedaży 74 854 15 05, fax 74 854 07 03
Dzia³ Marketingu 74 854 25 49
Doradztwo Techniczne 74 856 06 02



sprzedaz@termet.com.pl
market@termet.com.pl
termet@termet.com.pl



www.facebook.com/termetpl