

Ciepło z natury

**termet**<sup>®</sup>

# **Karta techniczna** **pomp ciepła**



## **TERMET HEAT GOLD**

Rewersyjna powietrzna pompa ciepła do grzania i chłodzenia ze sprężarką inwerterową

# Termet Heat Gold

- konstrukcja typu monoblok – możliwość montażu bez posiadania przez instalatora uprawnień f-gazowych
- rewersyjna pompa ciepła przeznaczona zarówno do ogrzewania jak i chłodzenia pomieszczeń
- montaż na zewnątrz budynku
- wysokowydajna sprężarka inwerterowa
- trwała sprężarka Mitsubishi
- zawór rozprężny elektroniczny
- ekologiczny czynnik chłodniczy R32 o niskim potencjale tworzenia efektu cieplarnianego GWP=675)
- niezwykle oszczędna pompa ciepła w klasie A+++ (A7/W35)
- obudowa wykonana z blachy odpornej na warunki atmosferyczne
- cicha praca urządzenia
- możliwość współpracy pompy z panelami fotowoltaicznymi dzięki funkcji SmartGrid
- czujnik temperatury zewnętrznej wybudowany w pompie ciepła
- łatwe sterowanie pracą pompy ciepła przy pomocy regulatora HPmulti – regulator wyposażony w dotykowy, kolorowy wyświetlacz
- możliwość sterowania i monitorowania parametrów pracy pompy ciepła przez Internet przy pomocy modułu ecoNET300
- regulator HPmulti oraz moduł ecoNET300 w zestawie z pompą ciepła

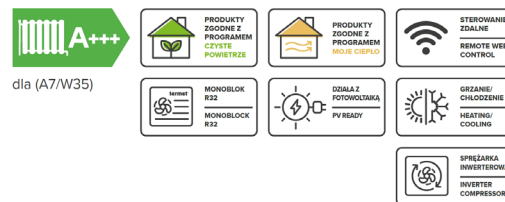

Nr katalogowy	Kod EAN	Nazwa
TPP9910.00.00.00/PL	5907510154146	TERMET HEAT GOLD 6 DC z grzałką
TPP9900.00.00.00/PL	5907510154054	TERMET HEAT GOLD 9 DC
TPP9901.00.00.00/PL	5907510154061	TERMET HEAT GOLD 12 DC
TPP9902.00.00.00/PL	5907510154078	TERMET HEAT GOLD 15 DC
TPP9903.00.00.00/PL	5907510154085	TERMET HEAT GOLD 18 DC

Pompa ciepła Termet Heat Gold 20 dostępna na specjalne zamówienie.

## HPmulti

Łatwe sterowanie pracą pompy ciepła przy pomocy regulatora HPmulti:

- dotykowy, kolorowy wyświetlacz (menu w języku polskim)
- sterowanie pracą 3 obiegów grzewczych (1 obieg bezpośredni, 2 obiegi z mieszaczem)
- sterowanie pracą obiegu ciepłej wody użytkowej oraz pompą cyrkulacyjną
- tworzenie harmonogramów czasowych osobno dla pompy ciepła jako źródła ciepła, obiegów grzewczych i ciepłej wody użytkowej
- czytelne i łatwe w obsłudze menu
- współpraca z dodatkowymi urządzeniami np. termostatem pokojowym,
- intuicyjna i prosta obsługa graficznego menu dla użytkownika oraz czytelny przekaz informacji o stanie układu grzewczego,
- sterownik pompy z funkcją SmartGrid umożliwia inteligentne zarządzanie współpracą pompy ciepła z panelami fotowoltaicznym,
- możliwość współpracy z dodatkowym źródłem ciepła,
- możliwość sterowania kaskadami pomp ciepła,
- możliwość regulacji pracy instalacji w zależności od temperatury zewnętrznej (funkcja pogodowa)
- łatwa aktualizacja oprogramowania przy pomocy karty pamięci
- kontrola rodzicielska (umożliwia zablokowanie ekranu dotykowego przed dziećmi)



## Moduł internetowy ecoNET300

Możliwość sterowania i monitorowania parametrów pracy pompy ciepła przez Internet poprzez stronę

[www.econet24.com](http://www.econet24.com) lub przez aplikację (Adroid i iOS):

- ecoNET.apk,
- ecoNET.app

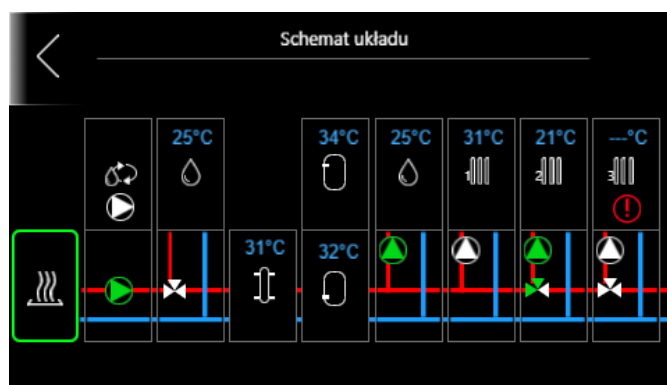
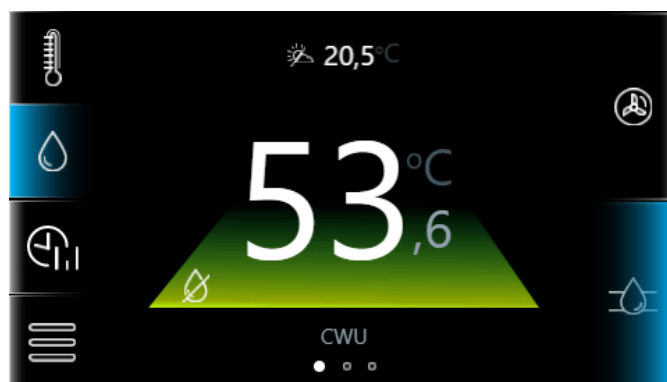
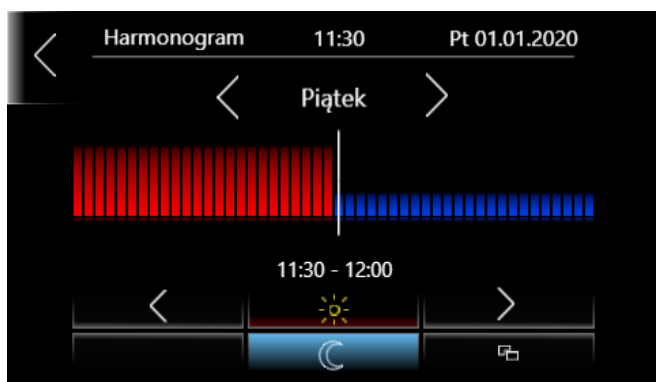

# Termet Heat Gold 6 z grzałką o mocy 3 kW

## Etykieta energetyczna

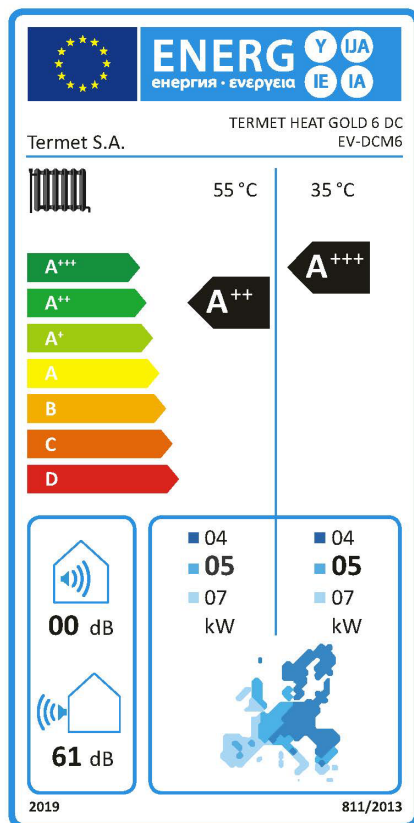

## Tryb grzania

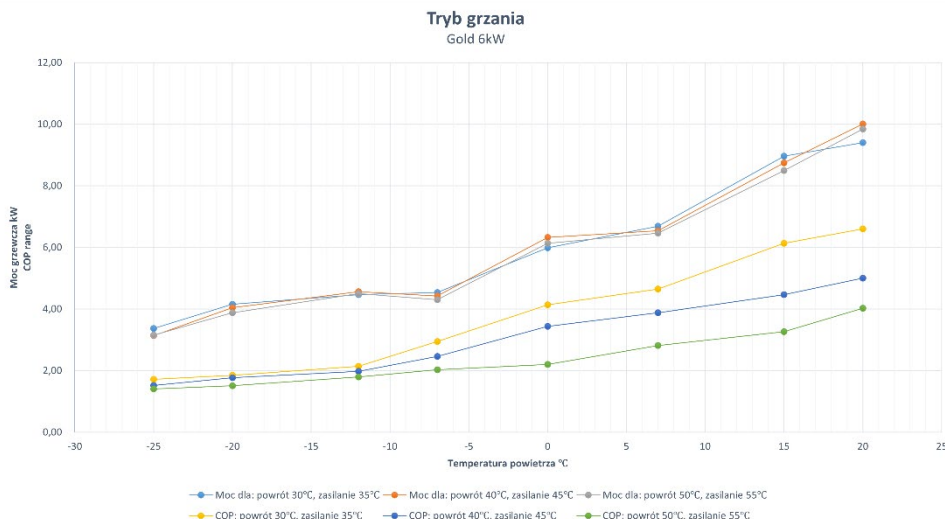

## Wykres limitów pracy

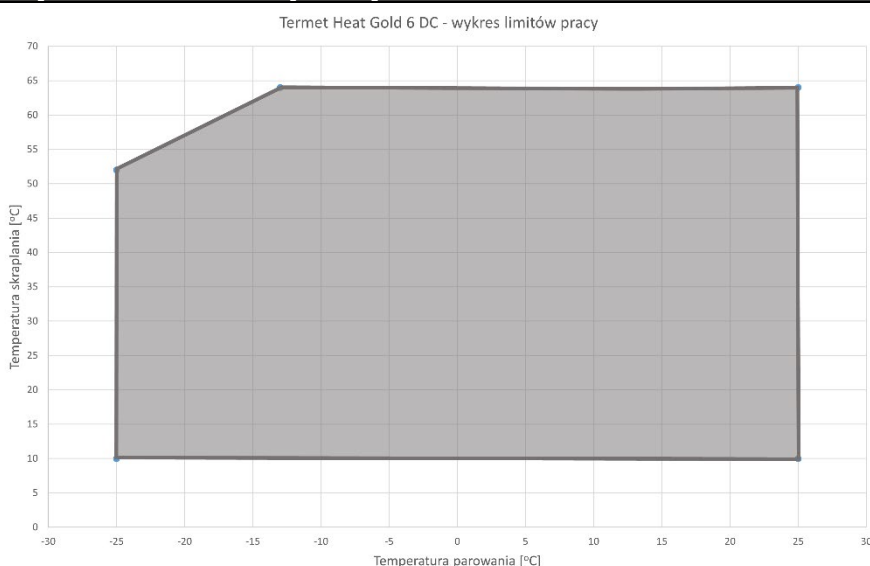

## Tryb chłodzenia

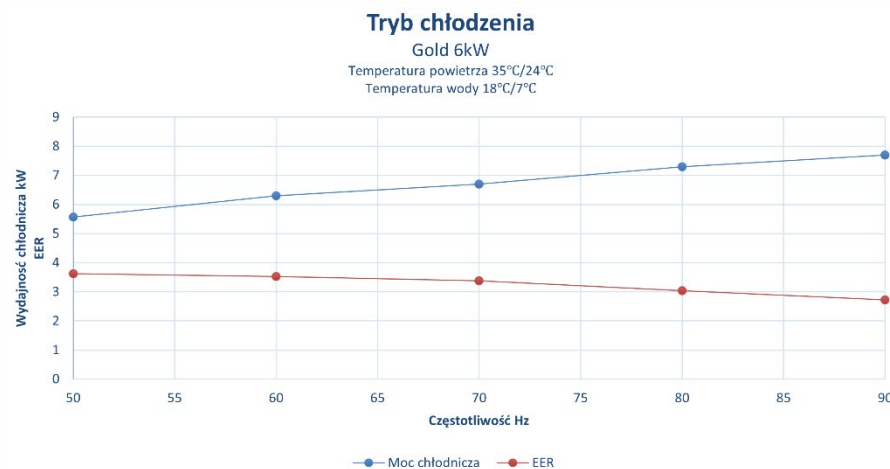

# Termet Heat Gold 9

## Etykieta energetyczna

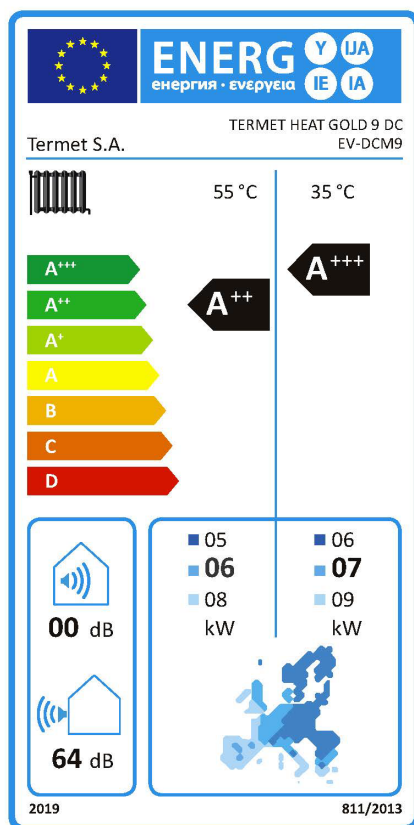

## Tryb grzania

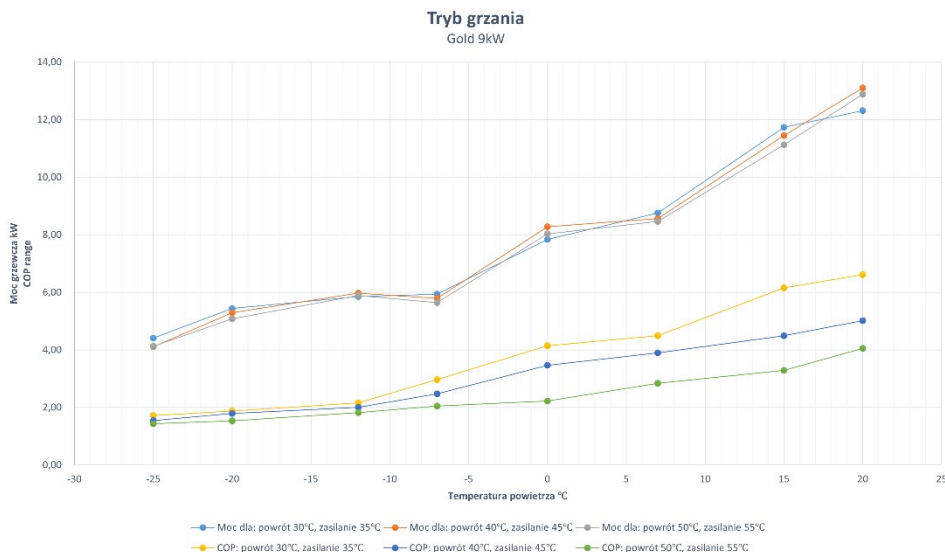

## Wykres limitów pracy

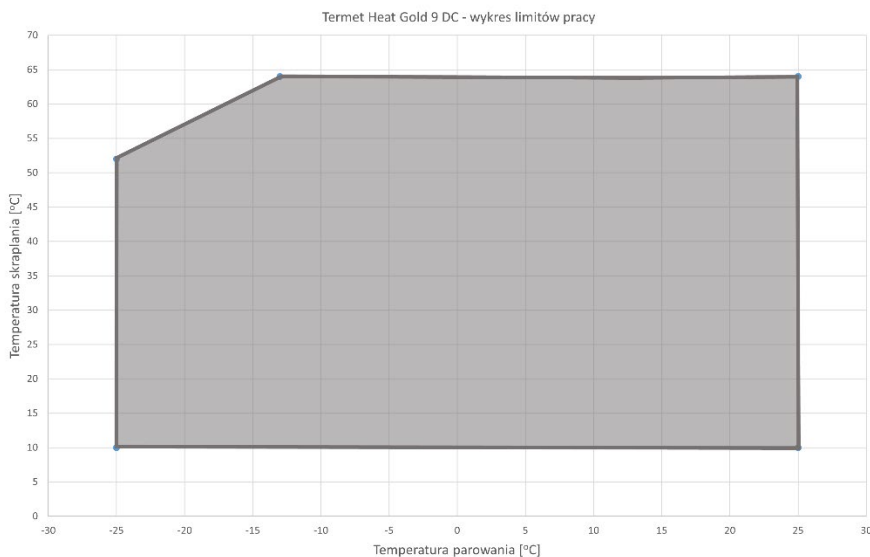

## Tryb chłodzenia

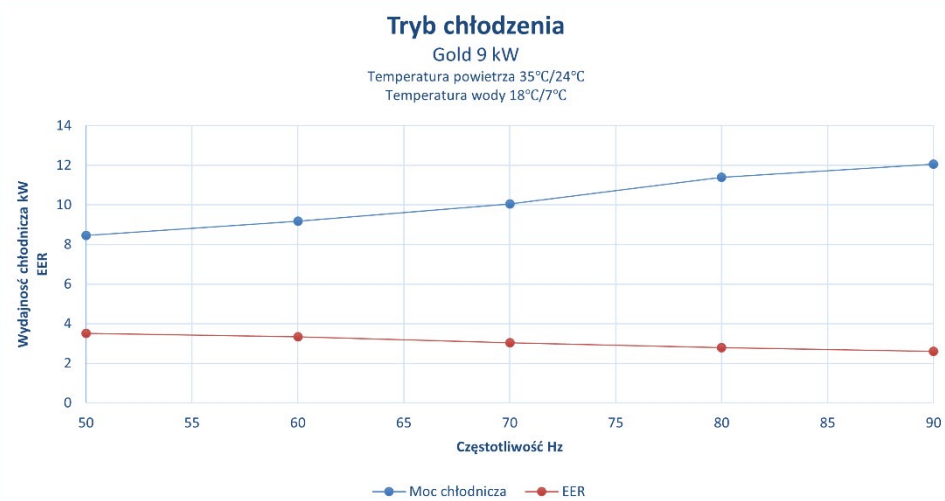

# Termet Heat Gold 12

## Etykieta energetyczna

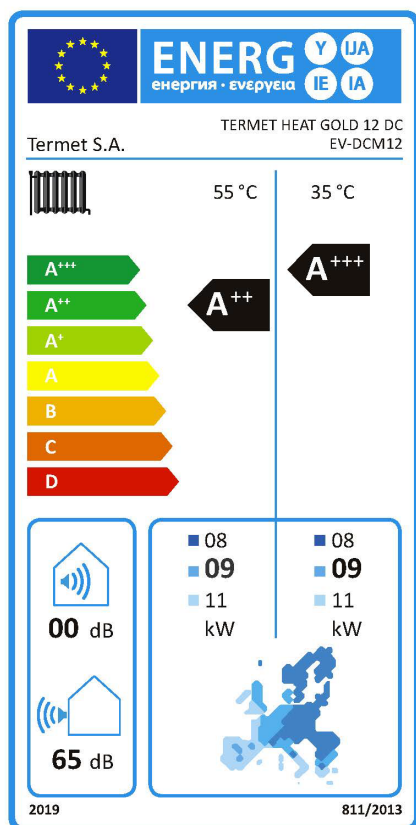

## Tryb grzania

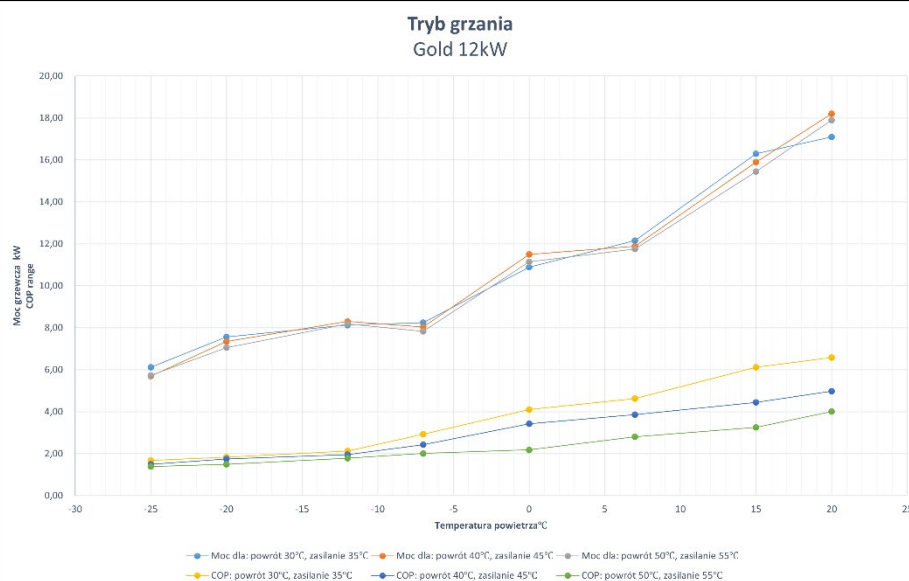

## Wykres limitów pracy

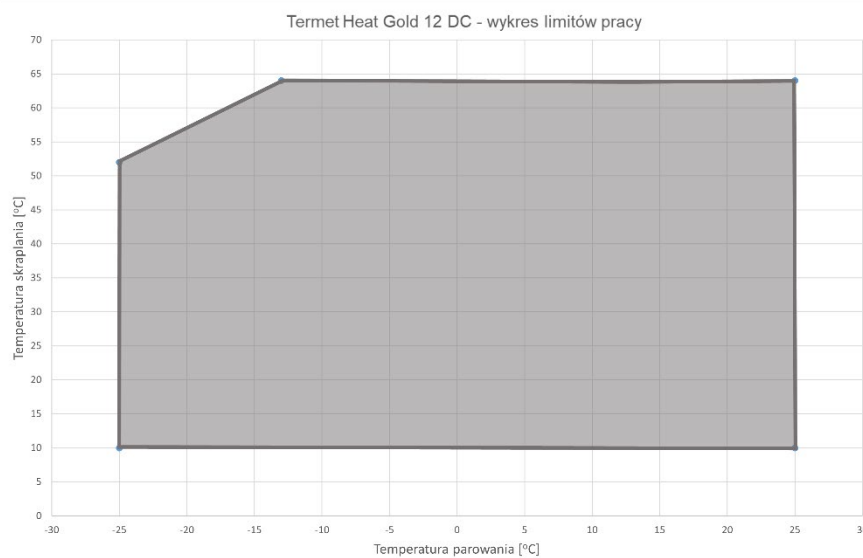

## Tryb chłodzenia

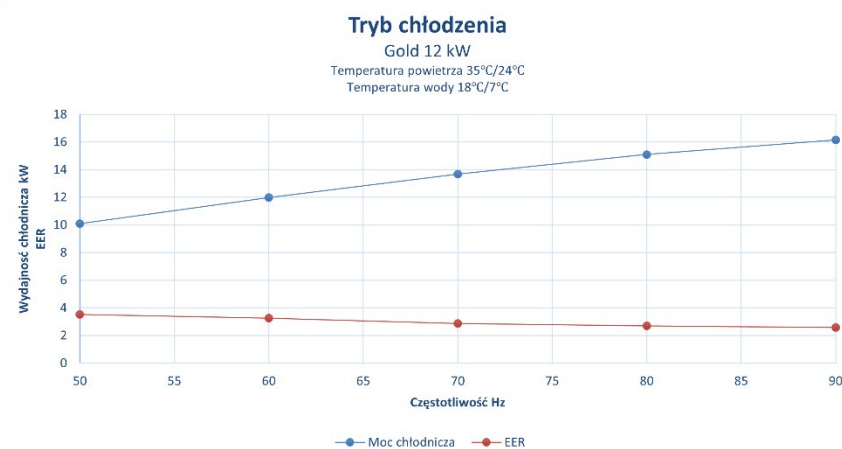

# Termet Heat Gold 15

## Etykieta energetyczna

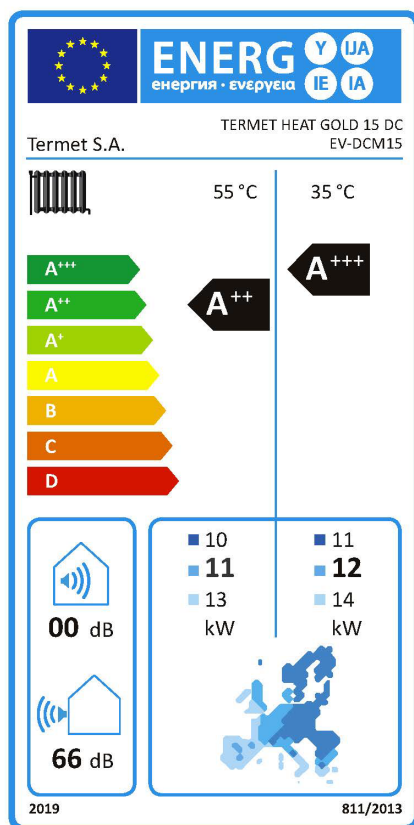

## Tryb grzania

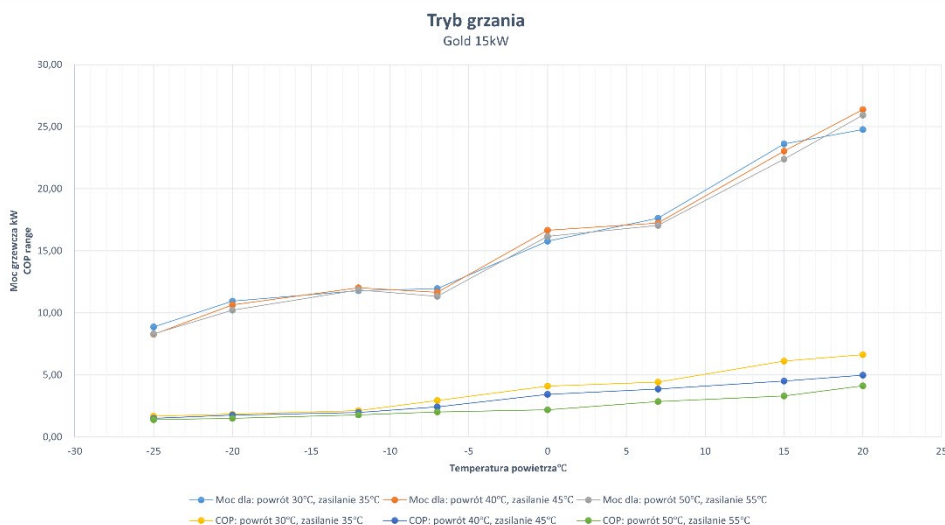

## Wykres limitów pracy

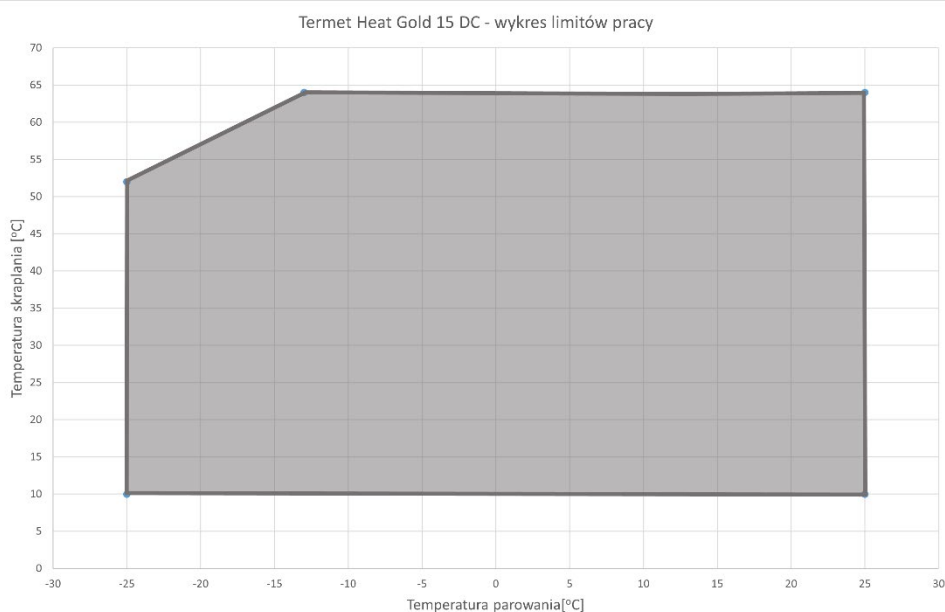

## Tryb chłodzenia

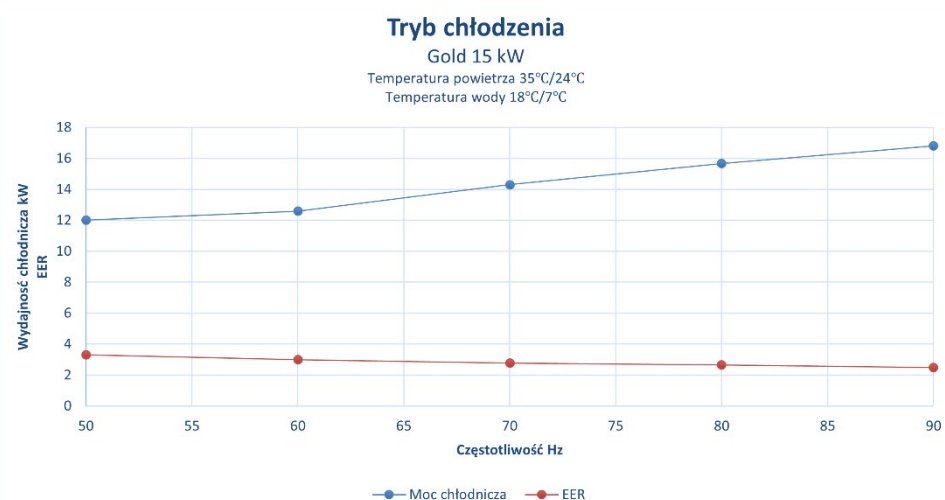

# Termet Heat Gold 18

## Etykieta energetyczna

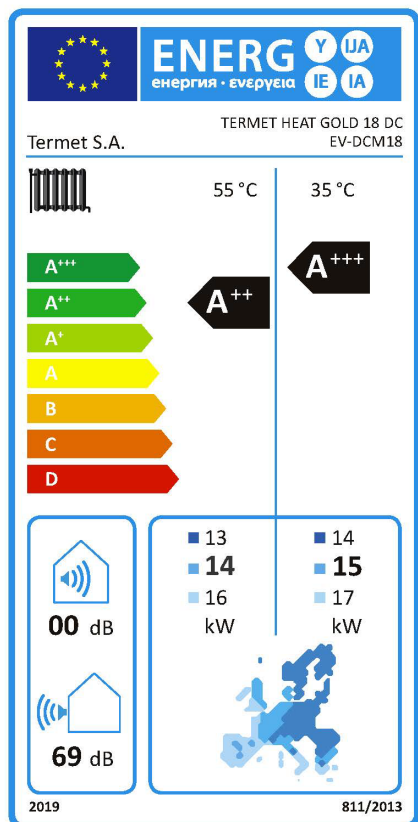

## Tryb grzania

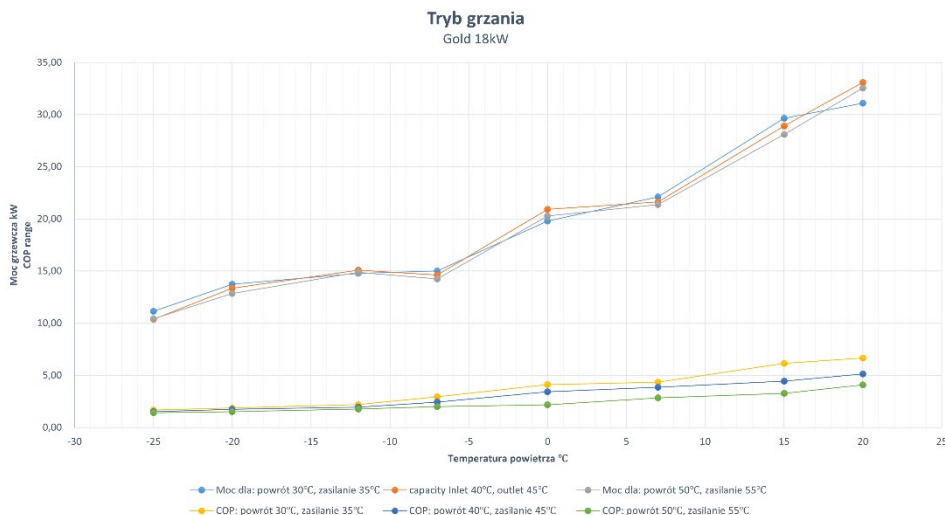

## Wykres limitów pracy

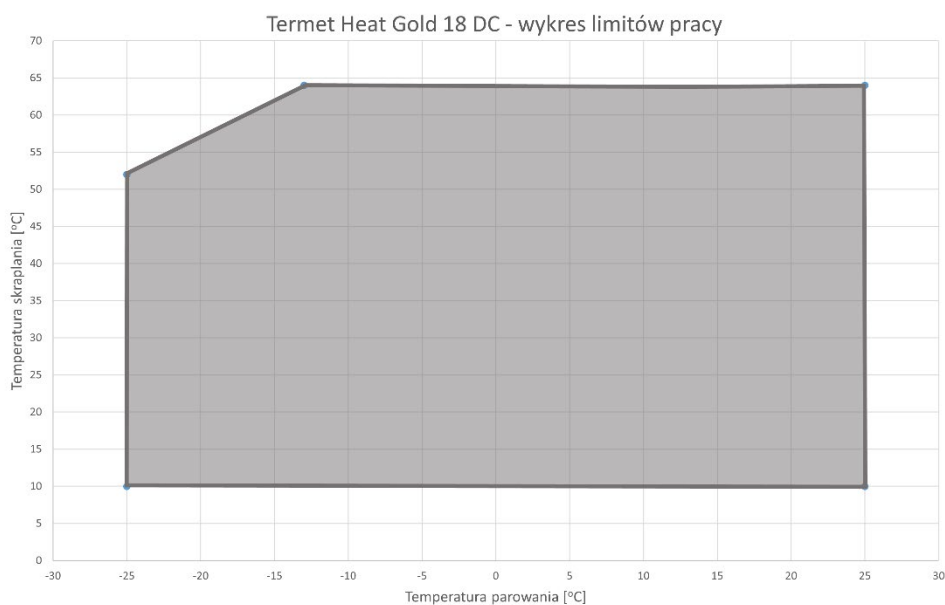

## Tryb chłodzenia

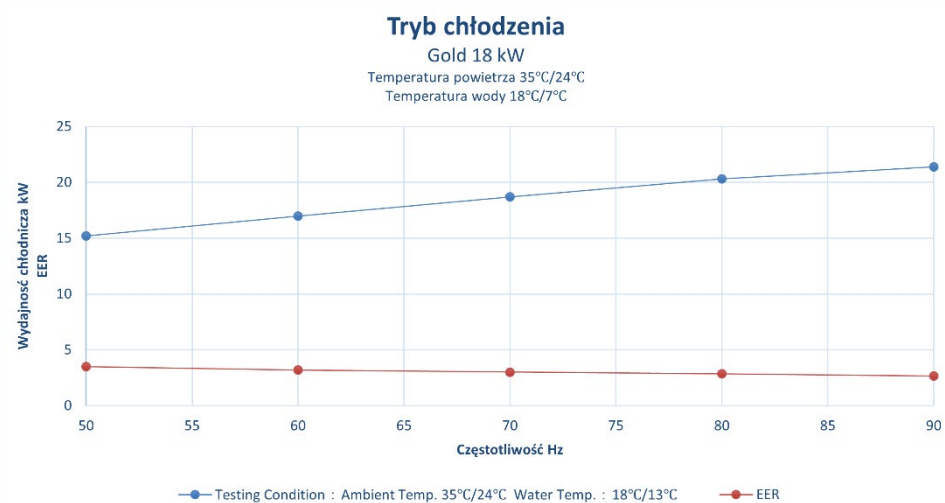



# Termet Heat Gold

- wymiary montażowe

## Termet Heat Gold 6 z grzałką Termet Heat Gold 9

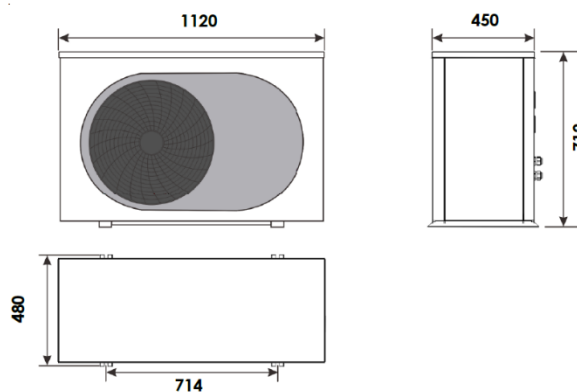

## Termet Heat Gold 12 Termet Heat Gold 15 Termet Heat Gold 18

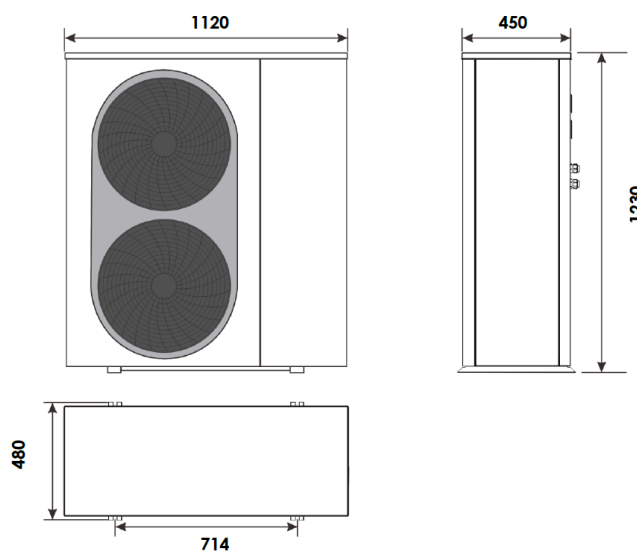

# Termet Heat Gold

## -odległości montażowe

### Odległości montażowe

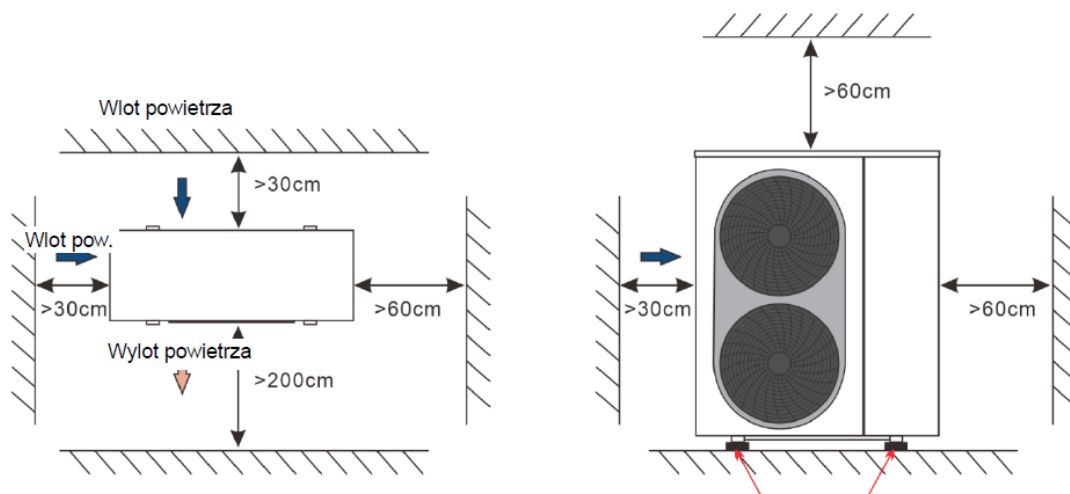

### Odległości montażowe dla kaskady pomp ciepła

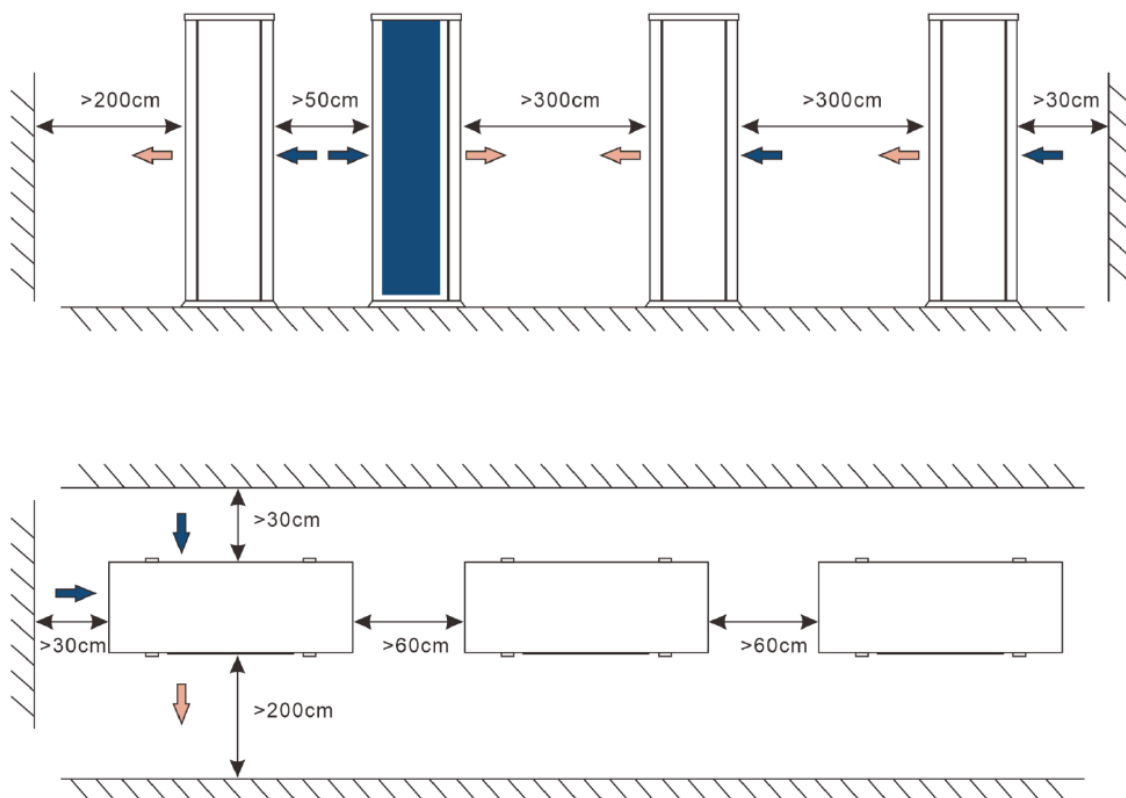

# Termet Heat Gold

## - szczegółowe dane techniczne

Model pompy ciepła		Termet Heat Gold 6 DC z grzałką o mocy 3 kW	Termet Heat Gold 9 DC	Termet Heat Gold 12 DC	Termet Heat Gold 15 DC	Termet Heat Gold 18 DC	
Klasa energetyczna (A7/W35)		A+++	A+++	A+++	A+++	A+++	
Klasa energetyczna (A7/W55)		A++	A++	A++	A++	A++	
Ogrzewanie A7/W35 A7/W55	Moc grzewcza[kW]	A7/W35	6,7	8,8	12,0	17,6	22,1
		A7/W55	5,6	8,5	11,8	14,8	21,4
	Moc elektryczna[kW]	A7/W35	1,8	2,1	3,0	4,7	5,2
		A7/W55	2,3	2,2	3,1	4,8	5,3
	COP	A7/W35	4,7	4,5	4,6	4,4	4,3
		A7/W55	2,7	2,8	2,8	2,9	2,8
Ogrzewanie A0/W35 A0/W55	Moc grzewcza[kW]	A0/W35	6,0	7,8	11,0	15,8	19,8
		A0/W55	5,4	8,0	11,1	16,2	20,3
	Moc elektryczna[kW]	A0/W35	1,8	2,0	2,9	4,5	5,0
		A0/W55	2,3	2,1	3,0	4,6	5,1
	COP	A0/W35	4,7	4,1	4,1	4,1	4,1
		A0/W55	2,7	2,2	2,2	2,2	2,2
Ogrzewanie A-7/W35 A-7/W55	Moc grzewcza[kW]	A-7/W35	4,5	5,9	8,2	12,0	15,0
		A-7/W55	5,8	5,6	7,8	11,4	14,2
	Moc elektryczna[kW]	A-7/W35	2,6	3,0	4,4	6,7	7,4
		A-7/W55	2,1	2,5	2,9	4,4	4,9
	COP	A-7/W35	3,0	3,0	2,9	2,9	2,9
		A-7/W55	1,9	2,0	2,0	2,0	2,0
Chłodzenie (A35/W18)	Moc chłodnicza[kW]	A35/W18	5,6	8,4	10,1	12,0	15,2
	Moc elektryczna[kW]	A35/W18	1,5	2,4	2,9	3,6	4,4
	EER	A35/W18	3,6	3,5	3,5	3,3	3,5
Zasilanie główne	V/faza/Hz	230/1/50	230/1/50	230/1/50	380/3/50	380/3/50	
Max moc elektryczna	KW	2.25	4.29	6.05	7.16	8.06	
Max prąd zasilania	A	10.2	19.5	27.5	10.9	12.3	
Temperatura otoczenia podczas pracy	°C	-25 - 43					
Max temperatura zasilania	°C	60					
Max. temp. c.w.u.	°C	55					
Kompresor	Mitsubishi inwerter						
Parownik	Lamelowy wymiennik ciepła z powłoką Hydrofilową						
Zawór rozprężny	Elektryczny						
Stopień IP (poziom ochrony)	IPX4						
Klasa ochrony przeciwporażeniowej	I						
Czynnik roboczy R32 GWP: 675	kg	0.9	1.2	2.1	2.3	2.3	
Przepływ wody	m <sup>3</sup> /h	1	1.50	1.90	2.60	3.10	
Spadek ciśnienia	kPa	18	22	24	28	30	
Przyłącza wodne wymiar wewnętrzny minimalny	DN	25	25	25	25	25	
Wymiary urządzenia	mm	1120x480x712	1120x480x712	1120x480x1230	1120x480x1230	1120x480x1230	
Wymiary opakowania	mm	1180x540x850	1180x540x850	1180x540x1370	1180x540x1370	1180x540x1370	
Masa netto	kg	71	80	110	117	128	
Poziom mocy akustycznej	dB(A)	50	64	65	66	69	

Pompa ciepła zawiera fluorowane gazy cieplarniane objęte protokołem z Kioto. Obieg czynnika chłodniczego jest hermetycznie zamknięty.

# Termet Heat Gold

## - przykładowy schemat hydrauliczny

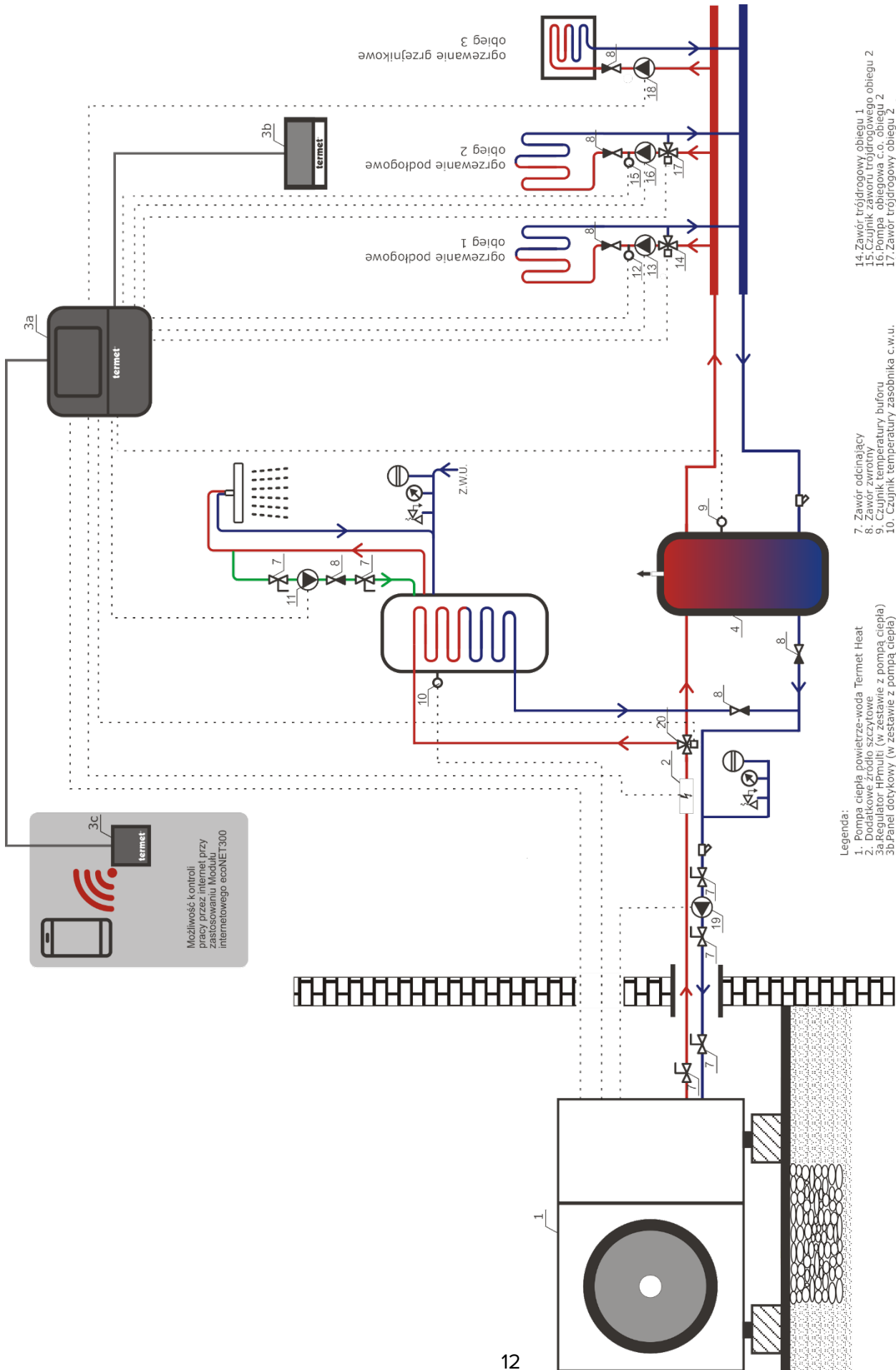

**Legenda:**

- 1. Pompa ciepła powietrze-woda Termet Heat
- 2. Dodatkowe źródło szczytowe
- 3a. Regulator HPMulti (w zestawie z pompą ciepła)
- 3b. Moduł sterowniczy (w zestawie z pompą ciepła)
- 3c. Moduł internetowy econET300 (w zestawie z pompą ciepła)
- 4. Bufor c.o.
- 7. Zawór odcinający
- 8. Zawór zwrotny
- 9. Czujnik temperatury buforu
- 10. Czujnik temperatury zasobnika c.w.u.
- 11. Czujnik zaworu trójdrogowego obiegu 1
- 12. Czujnik zaworu trójdrogowego obiegu 2
- 13. Pompa obiegową c.o. obiegu 1
- 14. Zawór trójdrogowy obiegu 1
- 15. Czujnik zaworu trójdrogowego obiegu 2
- 17. Pompa obiegową c.o. obiegu 2
- 18. Pompa obiegową c.o. obiegu 3
- 19. Pompa
- 20. Zawór trójdrogowy

Schemat poglądowy przedstawiający możliwości zarządzania pompą ciepła Termet Heat - schemat nie stanowi projektu kotłowni.

# Termet Heat Gold

– dane techniczne rekomendowanego osprzętu

Pompa ciepła	Model pompy ciepła				
	Termet Heat Gold 6 DC z grzałką o mocy 3 KW	Termet Heat Gold 9 DC	Termet Heat Gold 12 DC	Termet Heat Gold 15 DC	Termet Heat Gold 18 DC
Bufor	SUGEROWANY; Pojemność minimalna [L]				
	80	100	120	150	200
Zasobnik c.w.u.	Pojemność minimalna [L]				
	200	250	300	400	400
	Min. Pow. Wężownicy [m <sup>2</sup> ]				
	2,0	3,2	4,5	5,0	5,5
Źródło szczytowe	Wymagane				
	Grzałka elektryczna/dodatkowy kocioł grzewczy				
Zawór 3-drogowy przełączający [DN]	Konieczny dla realizacji CWU				
	25	25	32	32	32
Pompa wodna [obieg kotłowy]	Wymagana; długość rurociągu wodnego do bufora: ≤ 5 m/5-10 m				
	25/40	25/40 / 25/60	25/60 / 25/80	25/80 / 32/80	25/80 / 32/80
Wymagany min. przepływ wody/glikolu [m <sup>3</sup> /h]	1	1,5	1,9	2,6	3,2
Średnice rurociągu [DN]	25	25	25	32	32
Zalecane ciśnienie wody/glikol	≥ 1,5 bar; max 2 bar				
Zab. antyzamrożeniowe	Zasilacz awaryjny UPS/Roztwór glikolowy/Zawory upustowe				

## Minimalna wielkość bufora

Minimalną wielkość bufora (minimalna ilość wody krążącej w instalacji grzewczej) należy dobrać jak niżej:					
	Termet Heat Gold 6 DC z grzałką	Termet Heat Gold 9 DC	Termet Heat Gold 12 DC	Termet Heat Gold 15 DC	Termet Heat Gold 18 DC
80L	X	X			
100L			X		
120L				X	
150L					X

# Termet Heat Gold

## – dane techniczne rekomendowanego osprzętu

### Obiegowa pompa wodna

Pompę wodną układu pompa ciepła – bufor/installacja należy dobrać w taki sposób, aby zapewnić wymagany przepływ wody dla każdego modelu pompy ciepła zgodnie z tabelą. Wielkość pompy wodnej musi uwzględniać wszystkie opory przepływu instalacji grzewczej. W zależności od odległości pomiędzy pompą ciepła a buforem i zasobnikiem CWU sugeruje się dobór pompy wodnej zgodnie z poniższą tabelą:

	Termet Heat Gold 6 DC z grzałką		Termet Heat Gold 9 DC		Termet Heat Gold 12 DC		Termet Heat Gold 15 DC		Termet Heat Gold 18 DC	
	≤ 5	5-10	≤5	5-10	≤ 5	5 - 10	≤ 5	5 - 10	≤ 5	5 - 10
Odległość [m]										
Pompa wodna	25/40		25/40		25/40	25/60	25/60	25/80	25/80	32/80

Przy większych odległościach pomiędzy pompą ciepła a zbiornikami zaleca się indywidualną konsultację z działem technicznym producenta.

### Zestawienie przewodów elektrycznych

Zestawienie przewodów elektrycznych[pompa ciepła ↔ kotłownia]					
	Termet Heat Gold 6 DC z grzałką	Termet Heat Gold 9 DC	Termet Heat Gold 12 DC	Termet Heat Gold 15 DC	Termet Heat Gold 18 DC
Zabezpieczenie elektryczne	1 faza C20	1 faza C20	1 faza C25	3 fazy C25	3 fazy C25
Zasilanie główne	3x2,5 mm <sup>2</sup>	3x4 mm <sup>2</sup>		5x4 mm <sup>2</sup>	5x4 mm <sup>2</sup>
Pompa wodna (główna)	3x1,5 mm <sup>2</sup>				
Zawór 3-drogowy przełączający**	3x1,5 mm <sup>2</sup>				
Czujnik CWU***	2x1 mm <sup>2</sup>				
Czujnik Bufora***	2x1 mm <sup>2</sup>				
Kabel panelu sterującego***	4x0,75 mm <sup>2</sup>				
Kabel komunikacyjny sterownika HPMulti	2x0,75 mm <sup>2</sup>				

\*\*o ile występuje w układzie

\*\*\*jeśli istnieje potrzeba przedłużenia kabla

# Termet Heat Gold

## – wyposażenie

### - komplet czujników na wyposażeniu pompy ciepła:

- 1) czujnik temperatury zewnętrznej - 1 sztuka
- 2) czujnik temperatury zasobnika c.w.u. - 1 sztuka
- 3) czujnik temperatury bufora - 1 sztuka

### - akcesoria dołączone do opakowania HPMulti:

- 1) regulator HPMulti - 1 sztuka
- 2) panel sterowania LCD - 1 sztuka
- 3) moduł internetowy ecoNET300 - 1 sztuka
- 4) czujniki temperatury NTC- 2 sztuki

Do pompy ciepła dołączona jest dokumentacja: instrukcja obsługi pompy, instrukcja obsługi regulatora HPMulti, instrukcja obsługi modułu internetowego ecoNET oraz Książka Gwarancyjna.

# Dowiedz się więcej

Skontaktuj się z Regionalnym Kierownikiem Sprzedaży w swoim regionie lub uzyskaj pomoc techniczną na infolinii Termet.

## Infolinia

tel.: +48 74 85 60 801

(czynna w dni robocze w godzinach 7:00-15:00)

## Dział Serwisu i Szkoleń

serwis.pompy@termet.com.pl

## Dział Sprzedaży

sprzedaz@termet.com.pl

## Doradztwo handlowo-produktowe

(etykiety energetyczne, deklaracje zgodności)

doradztwo@termet.com.pl



### REGIONY HANDLOWE

Region	Województwo	Regionalny kierownik sprzedaży	Telefon	E-mail
<b>1</b>	dolnośląskie, opolskie	<b>Dominik Gusta</b>	+48 668 677 000	dominik.gusta@termet.com.pl
<b>2</b>	wielkopolskie, lubuskie, zachodniopomorskie	<b>Jakub Dudziński</b>	+48 885 252 526	jakub.dudzinski@termet.com.pl
<b>3</b>	pomorskie, kujawsko-pomorskie	<b>Marcin Marucha</b>	+48 666 845 845	marcin.marucha@termet.com.pl
<b>4</b>	warmińsko-mazurskie	<b>Dział Sprzedaży Termet S.A.</b>	+48 74 854 14 35	sprzedaz@termet.com.pl
<b>5</b>	mazowieckie, łódzkie, podlaskie	<b>Grzegorz Garbaciak</b>	+48 539 092 861	grzegorz.garbaciak@termet.com.pl
<b>6</b>	lubelskie, świętokrzyskie, podkarpackie	<b>Artur Jakubczak</b>	+48 602 407 070	artur.jakubczak@termet.com.pl
<b>7</b>	śląskie, małopolskie	<b>Karolína Kubešová</b>	+48 511 640 859	karolina.kubesova@termet.com.pl



**Termet S.A.**

ul. Długa 13  
58-160 Świebodzice  
Polska

**T:** +48 74 85 60 801

**F:** +48 74 85 40 884

**E:** [termet@termet.com.pl](mailto:termet@termet.com.pl)

**[www.termet.com.pl](http://www.termet.com.pl)**

**Infolinia**

tel.: +48 74 85 60 801

(czynna w dni robocze w godzinach 7:00-15:00)

**Dział Serwisu i Szkoleń**

[serwis.pompy@termet.com.pl](mailto:serwis.pompy@termet.com.pl)

**Dział Sprzedaży**

[sprzedaz@termet.com.pl](mailto:sprzedaz@termet.com.pl)

**Doradztwo handlowo-produktowe** (etykiety energetyczne, deklaracje zgodności)

[doradztwo@termet.com.pl](mailto:doradztwo@termet.com.pl)

